



- Versionen mit Zulassung nach UL 1077 und UL 489
- Hohes Schaltvermögen
- Verschiedene Auslösekennlinien: Typ B, C oder D
- Breiter Strombereich 1...125A
- FI-Schutzschalter mit Auslösecharakteristik Typ A, AC und B
- Trennschalter
- Zubehör erhältlich

	<b>KAP. - SEITE</b>
<b>Leitungsschutzschalter 1...63A, UL 1077</b>	
1P - 10kA, 1 Modul, Kennlinien Typ B, C und D .....	14 - 2
1P+N - 6kA, 1 Modul, Kennlinie Typ C .....	14 - 3
1P+N - 6kA, 2 Module, Kennlinie Typ C .....	14 - 3
2P - 10kA, 2 Module, Kennlinien Typ B, C und D .....	14 - 4
3P - 10kA, 3 Module Kennlinien Typ B, C und D .....	14 - 5
4P - 10kA, 4 Module Kennlinien Typ B, C und D .....	14 - 6
<b>Leitungsschutzschalter 1...63A, UL 489</b>	
1P - 10kA, 1 Modul .....	14 - 7
2P - 10kA, 2 Module .....	14 - 8
3P - 10kA, 3 Module .....	14 - 9
<b>Leitungsschutzschalter 80...125A, UL 1077</b>	
1P, 2P, 3P und 4P - 10kA, Kennlinie Typ C .....	14 - 10
3P und 4P - 10kA, Kennlinie Typ D .....	14 - 10
<b>Anbaublöcke und Zubehör</b> .....	14 - 11
<b>Modulare Lasttrennschalter</b> .....	14 - 13
<b>FI-Blöcke</b> .....	14 - 13
<b>FI-Schutzschalter</b> .....	14 - 14
<b>FI/LS-Schalter</b> .....	14 - 15
<b>Maße</b> .....	<b>14 - 16</b>
<b>Anschlusspläne</b> .....	<b>14 - 16</b>
<b>Technische Eigenschaften</b> .....	<b>14 - 17</b>



Seite 14-2

**LEITUNGSSCHUTZSCHALTER BIS 63A**

- Versionen: 1P, 1P+N, 2P, 3P, 4P
- Nennstrom In: 1...63A
- Nennschaltvermögen Icn: 10kA (6kA für 1P+N)
- Auslösekennlinie: Typ B, C, D
- Versionen mit Zulassung nach UL 1077 oder UL 489



Seite 14-10

**LEITUNGSSCHUTZSCHALTER 80...125A**

- Versionen: 1P, 2P, 3P, 4P
- Nennstrom In: 80...125A
- Nennschaltvermögen Icn: 10kA
- Auslösekennlinie: Typ C, D
- Versionen mit Zulassung nach UL 1077



Seite 14-11

**ANBAUBLÖCKE UND ZUBEHÖR**

- Hilfs- und Meldekontakte
- Unterspannungsauslöser
- Arbeitsstromauslöser
- Zubehör für den Anschluss



Seite 14-13

**TRENNSCHALTER**

- Versionen: 1P, 2P, 3P, 4P
- Nennstrom In: 32...125A
- Klare Anzeige der AUS-Stellung
- Hilfskontakte erhältlich



Seite 14-13

**FI-BLÖCKE FÜR LEITUNGSSCHUTZSCHALTER BIS 63A**

- Versionen: 2P, 3P, 4P
- Nennstrom: 40 und 63A
- Differenzstrom: 30 und 300mA
- Charakteristik Fehlerstromerfassung: Typ A



Seite 14-14

**FI-SCHUTZSCHALTER 25...63A**

- Versionen: 2P und 4P
- Nennstrom In: 25, 40 e 63A
- Auslösedifferenzstrom  $\Delta I_n$ : 30mA und 300mA
- Charakteristik Fehlerstromerfassung: Typ A, B und AC
- Hilfskontakte und Meldekontakte als Zubehör erhältlich



Seite 14-15

**FI/LS-SCHALTER BIS 40A**

- Versionen: 1P+N
- Nennstrom In: 6...40A
- Nennschaltvermögen Icn: 10kA
- Auslösekennlinie: Typ C
- Differenzstrom: 30 und 300mA
- Charakteristik Fehlerstromerfassung: Typ AC und A
- Hilfskontakte und Meldekontakte als Zubehör erhältlich

**1P - 10kA (IEC/EN/BS)  
1 Modul**



P1MB1P...



Bestell- bezeichnung	Kenn- linie	In	Icn	DIN- Modul	St. pro Pack.	Gew.
	Typ	[A]	[kA]	Anz.	St.	[kg]
Leitungsschutzschalter – 1P – Charakteristik B						
P1MB1PB01	B	1	10	1	12	0,115
P1MB1PB02	B	2	10	1	12	0,115
P1MB1PB03	B	3	10	1	12	0,115
P1MB1PB04	B	4	10	1	12	0,115
P1MB1PB06	B	6	10	1	12	0,115
P1MB1PB08	B	8	10	1	12	0,115
P1MB1PB10	B	10	10	1	12	0,115
P1MB1PB13	B	13	10	1	12	0,115
P1MB1PB16	B	16	10	1	12	0,115
P1MB1PB20	B	20	10	1	12	0,115
P1MB1PB25	B	25	10	1	12	0,115
P1MB1PB32	B	32	10	1	12	0,115
P1MB1PB40	B	40	10	1	12	0,115
P1MB1PB50	B	50	10	1	12	0,115
P1MB1PB63	B	63	10	1	12	0,115
Leitungsschutzschalter – 1P – Charakteristik C						
P1MB1PC01	C	1	10	1	12	0,115
P1MB1PC01V6	C	1,6	10	1	12	0,115
P1MB1PC02	C	2	10	1	12	0,115
P1MB1PC03	C	3	10	1	12	0,115
P1MB1PC04	C	4	10	1	12	0,115
P1MB1PC06	C	6	10	1	12	0,115
P1MB1PC08	C	8	10	1	12	0,115
P1MB1PC10	C	10	10	1	12	0,115
P1MB1PC13	C	13	10	1	12	0,115
P1MB1PC16	C	16	10	1	12	0,115
P1MB1PC20	C	20	10	1	12	0,115
P1MB1PC25	C	25	10	1	12	0,115
P1MB1PC32	C	32	10	1	12	0,115
P1MB1PC40	C	40	10	1	12	0,115
P1MB1PC50	C	50	10	1	12	0,115
P1MB1PC63	C	63	10	1	12	0,115
Leitungsschutzschalter – 1P – Charakteristik D						
P1MB1PD01	D	1	10	1	12	0,115
P1MB1PD01V6	D	1,6	10	1	12	0,115
P1MB1PD02	D	2	10	1	12	0,115
P1MB1PD03	D	3	10	1	12	0,115
P1MB1PD04	D	4	10	1	12	0,115
P1MB1PD06	D	6	10	1	12	0,115
P1MB1PD08	D	8	10	1	12	0,115
P1MB1PD10	D	10	10	1	12	0,115
P1MB1PD13	D	13	10	1	12	0,115
P1MB1PD16	D	16	10	1	12	0,115
P1MB1PD20	D	20	10	1	12	0,115
P1MB1PD25	D	25	10	1	12	0,115
P1MB1PD32	D	32	10	1	12	0,115
P1MB1PD40	D	40	10	1	12	0,115
P1MB1PD50	D	50	10	1	12	0,115
P1MB1PD63	D	63	10	1	12	0,115

**Allgemeine Eigenschaften**

Diese Geräte werden zum Schutz gegen Kurzschluss und Überlasten in Stromkreisen von Industrieanlagen, Gewerbegebäuden, Geschäften und bei ähnlichen Anwendungen eingesetzt.

Ihre Aufgabe ist es, Stromkreise zu schützen und zu trennen sowie Lasten zu steuern. Die Schalter sind mit den im Folgenden definierten Charakteristiken für Schnellauslösung erhältlich:

- Typ B: Schnellauslösung bei 3...5 Mal In  
Wird für nicht induktive und schwach induktive Lasten verwendet (Heizwiderstände, Generatoren, sehr lange elektrische Leitungen).
- Typ C: Schnellauslösung bei 5...10 Mal In  
Wird für induktive Lasten verwendet (gemischte ohmsche und induktive Lasten mit niedrigen Anlaufströmen).
- Typ D: Schnellauslösung bei 10...14 Mal In  
Wird für hoch induktive Lasten verwendet (Lasten mit hohen Anlaufströmen wie Motoren).

Die wichtigsten Eigenschaften sind:

- Nennstrom In: 1...63A
- Breite des Pols: 17,5mm (1 DIN Modul)
- Anzeige Kontaktposition
- Auslösecharakteristik: Kennlinie Typ B, C und D
- Montage der Hilfskontakte und Auslöser links
- Befestigung auf 35mm DIN-Schiene (IEC/EN/BS 60715)

**Betriebsbedingungen**

- Verlustleistung pro Pol: 3...13W
- Bemessungsisolationsspannung Ui: 440V
- Bemessungsstoßspannung Uimp: 4kV
- Bemessungsbetriebsspannung Ue: 230/400VAC
- Bemessungsbetriebsspannung UL 1077: 277VAC
- Kurzschlusschaltvermögen:  
IEC/EN/BS 10kA - UL 7,5kA 240V - 5kA 277V

**Zulassungen und Konformität**

Erreichte Zulassungen: cURus (E359585), TÜV-Rheinland, EAC

Übereinstimmung mit den Normen: IEC/EN/BS 60898-1, IEC/EN/BS 60947-2, UL 1077, CSA C22.2 n°235

### 1P+N - 6kA 1 Modul



P1MB1M...



Bestellbezeichnung	Kennlinie	In	Icn	DIN-Modul	St. pro Pack.	Gew.
	Typ	[A]	[kA]	Anz.	St.	[kg]
Leitungsschutzschalter – 1P+N – Charakteristik B						
P1MB1MB06	B	6	6	1	12	0,115
P1MB1MB10	B	10	6	1	12	0,115
P1MB1MB16	B	16	6	1	12	0,115
P1MB1MB20	B	20	6	1	12	0,115
P1MB1MB25	B	25	6	1	12	0,115
P1MB1MB32	B	32	6	1	12	0,115
Leitungsschutzschalter – 1P+N – Charakteristik C						
P1MB1MC02	C	2	6	1	12	0,115
P1MB1MC04	C	4	6	1	12	0,115
P1MB1MC06	C	6	6	1	12	0,115
P1MB1MC10	C	10	6	1	12	0,115
P1MB1MC13	C	13	6	1	12	0,115
P1MB1MC16	C	16	6	1	12	0,115
P1MB1MC20	C	20	6	1	12	0,115
P1MB1MC25	C	25	6	1	12	0,115
P1MB1MC32	C	32	6	1	12	0,115
P1MB1MC40	C	40	6	1	12	0,115

#### Allgemeine Eigenschaften

Diese Geräte werden zum Schutz gegen Kurzschluss und Überlasten in Stromkreisen von Industrieanlagen, Gewerbegebäuden, Geschäften und bei ähnlichen Anwendungen eingesetzt.

Ihre Aufgabe ist es, Stromkreise zu schützen und zu trennen sowie Lasten zu steuern. Die Schalter sind mit den im Folgenden definierten Charakteristiken für Schnellauslösung erhältlich:

- Typ B: Schnellauslösung bei 3...5 Mal In  
Wird für nicht induktive und schwach induktive Lasten verwendet (Heizwiderstände, Generatoren, sehr lange elektrische Leitungen).
  - Typ C: Schnellauslösung bei 5...10 Mal In  
Wird für induktive Lasten verwendet (gemischte ohmsche und induktive Lasten mit niedrigen Anlaufströmen).
  - Typ D: Schnellauslösung bei 10...14 Mal In  
Wird für hoch induktive Lasten verwendet (Lasten mit hohen Anlaufströmen wie Motoren).
- Die wichtigsten Eigenschaften sind:
- Nennstrom In: 2...40A
  - Breite des Pols: 9mm (0,5 DIN Module)
  - Anzeige Kontaktposition
  - Auslösecharakteristik: Kennlinie Typ B und C
  - Montage der Hilfskontakte und Auslöser links
  - Befestigung auf 35mm DIN-Schiene (IEC/EN/BS 60715)

#### Betriebsbedingungen

- Verlustleistung pro Pol: 3...7,5W
- Bemessungsisolationsspannung Ui: 440V
- Bemessungsstoßspannung Uimp: 4kV
- Bemessungsbetriebsspannung Ue: 230VAC

#### Zulassungen und Konformität

Erreichte Zulassungen: TÜV-SÜD, EAC  
Übereinstimmung mit den Normen: IEC/EN/BS 60898-1, IEC/EN/BS 60947-2

### 1P+N - 6kA 2 Module



P1MB1N...



Bestellbezeichnung	Kennlinie	In	Icn	DIN-Modul	St. pro Pack.	Gew.
	Typ	[A]	[kA]	Anz.	St.	[kg]
Leitungsschutzschalter – 1P+N – Charakteristik C						
P1MB1NC01	C	1	6	2	6	0,190
P1MB1NC02	C	2	6	2	6	0,190
P1MB1NC04	C	4	6	2	6	0,190
P1MB1NC06	C	6	6	2	6	0,190
P1MB1NC10	C	10	6	2	6	0,190
P1MB1NC16	C	16	6	2	6	0,190
P1MB1NC20	C	20	6	2	6	0,190
P1MB1NC25	C	25	6	2	6	0,190
P1MB1NC32	C	32	6	2	6	0,190
P1MB1NC40	C	40	6	2	6	0,190
P1MB1NC50	C	50	6	2	6	0,190
P1MB1NC63	C	63	6	2	6	0,190

#### Allgemeine Eigenschaften

- Nennstrom In: 1...63A
- Breite des Pols: 17,5mm (1 DIN Modul)
- Anzeige Kontaktposition
- Auslösecharakteristik: Kennlinie Typ C
- Montage der Hilfskontakte und Auslöser links
- Befestigung auf 35mm DIN-Schiene (IEC/EN/BS 60715)

#### Betriebsbedingungen

- Verlustleistung pro Pol: 3...13W
- Bemessungsisolationsspannung Ui: 440V
- Bemessungsstoßspannung Uimp: 4kV
- Bemessungsbetriebsspannung Ue: 230/400VAC

#### Zulassungen und Konformität

Erreichte Zulassungen: EAC  
Übereinstimmung mit den Normen: IEC/EN/BS 60898-1, IEC/EN/BS 60947-2

### 2P - 10kA (IEC/EN/BS) 2 Module



P1MB2P...

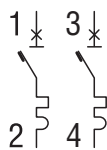

Bestellbezeichnung	Kennlinie	In	Icn	DIN-Modul	St. pro Pack.	Gew.
	Typ	[A]	[kA]	Anz.	St.	[kg]
Leitungsschutzschalter – 2P – Charakteristik B						
P1MB2PB01	B	1	10	2	6	0,230
P1MB2PB02	B	2	10	2	6	0,230
P1MB2PB04	B	4	10	2	6	0,230
P1MB2PB06	B	6	10	2	6	0,230
P1MB2PB10	B	10	10	2	6	0,230
P1MB2PB13	B	13	10	2	6	0,230
P1MB2PB16	B	16	10	2	6	0,230
P1MB2PB20	B	20	10	2	6	0,230
P1MB2PB25	B	25	10	2	6	0,230
P1MB2PB32	B	32	10	2	6	0,230
P1MB2PB40	B	40	10	2	6	0,230
P1MB2PB50	B	50	10	2	6	0,230
P1MB2PB63	B	63	10	2	6	0,230
Leitungsschutzschalter – 2P – Charakteristik C						
P1MB2PC01	C	1	10	2	6	0,230
P1MB2PC01V6	C	1.6	10	2	6	0,230
P1MB2PC02	C	2	10	2	6	0,230
P1MB2PC03	C	3	10	2	6	0,230
P1MB2PC04	C	4	10	2	6	0,230
P1MB2PC06	C	6	10	2	6	0,230
P1MB2PC08	C	8	10	2	6	0,230
P1MB2PC10	C	10	10	2	6	0,230
P1MB2PC13	C	13	10	2	6	0,230
P1MB2PC16	C	16	10	2	6	0,230
P1MB2PC20	C	20	10	2	6	0,230
P1MB2PC25	C	25	10	2	6	0,230
P1MB2PC32	C	32	10	2	6	0,230
P1MB2PC40	C	40	10	2	6	0,230
P1MB2PC50	C	50	10	2	6	0,230
P1MB2PC63	C	63	10	2	6	0,230
Leitungsschutzschalter – 2P – Charakteristik D						
P1MB2PD01	D	1	10	2	6	0,230
P1MB2PD01V6	D	1.6	10	2	6	0,230
P1MB2PD02	D	2	10	2	6	0,230
P1MB2PD03	D	3	10	2	6	0,230
P1MB2PD04	D	4	10	2	6	0,230
P1MB2PD06	D	6	10	2	6	0,230
P1MB2PD08	D	8	10	2	6	0,230
P1MB2PD10	D	10	10	2	6	0,230
P1MB2PD13	D	13	10	2	6	0,230
P1MB2PD16	D	16	10	2	6	0,230
P1MB2PD20	D	20	10	2	6	0,230
P1MB2PD25	D	25	10	2	6	0,230
P1MB2PD32	D	32	10	2	6	0,230
P1MB2PD40	D	40	10	2	6	0,230
P1MB2PD50	D	50	10	2	6	0,230
P1MB2PD63	D	63	10	2	6	0,230

### Allgemeine Eigenschaften

Diese Geräte werden zum Schutz gegen Kurzschluss und Überlasten in Stromkreisen von Industrieanlagen, Gewerbegebäuden, Geschäften und bei ähnlichen Anwendungen eingesetzt.

Ihre Aufgabe ist es, Stromkreise zu schützen und zu trennen sowie Lasten zu steuern. Die Schalter sind mit den im Folgenden definierten Charakteristiken für Schnellauslösung erhältlich:

- Typ B: Schnellauslösung bei 3...5 Mal In  
Wird für nicht induktive und schwach induktive Lasten verwendet (Heizwiderstände, Generatoren, sehr lange elektrische Leitungen)
- Typ C: Schnellauslösung bei 5...10 Mal In  
Wird für induktive Lasten verwendet (gemischte ohmsche und induktive Lasten mit niedrigen Anlaufströmen).
- Typ D: Schnellauslösung bei 10...14 Mal In  
Wird für hoch induktive Lasten verwendet (Lasten mit hohen Anlaufströmen wie Motoren).

Die wichtigsten Eigenschaften sind:

- Nennstrom In: 1...63A
- Breite des Pols: 17,5mm (1 DIN Modul)
- Anzeige Kontaktposition
- Auslösecharakteristik: Kennlinie Typ B, C und D
- Montage der Hilfskontakte und Auslöser links
- Befestigung auf 35mm DIN-Schiene (IEC/EN/BS 60715)

### Betriebsbedingungen

- Verlustleistung pro Pol: 3...13W
- Bemessungsisolationsspannung Ui: 440V
- Bemessungsstoßspannung Uimp: 4kV
- Bemessungsbetriebsspannung Ue: 230/400VAC
- Bemessungsbetriebsspannung UL 1077: 480VAC
- Kurzschluss Schaltvermögen:  
IEC/EN/BS 10kA - UL 7,5kA 480V

### Zulassungen und Konformität

Erreichte Zulassungen: cURus (E359585), TÜV-Rheinland, EAC

Übereinstimmung mit den Normen: IEC/EN/BS 60898-1, IEC/EN/BS 60947-2, UL 1077, CSA C22.2 n°235

### 3P - 10kA (IEC/EN/BS) 3 Module



P1MB3P...

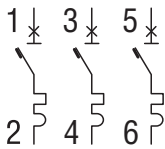

Bestell- bezeichnung	Kenn- linie	In	Icn	DIN- Modul	St. pro Pack.	Gew.
	Typ	[A]	[kA]	Anz.	St.	[kg]
Leitungsschutzschalter – 3P – Charakteristik B						
P1MB3PB01	B	1	10	3	4	0,345
P1MB3PB02	B	2	10	3	4	0,345
P1MB3PB04	B	4	10	3	4	0,345
P1MB3PB06	B	6	10	3	4	0,345
P1MB3PB10	B	10	10	3	4	0,345
P1MB3PB13	B	13	10	3	4	0,345
P1MB3PB16	B	16	10	3	4	0,345
P1MB3PB20	B	20	10	3	4	0,345
P1MB3PB25	B	25	10	3	4	0,345
P1MB3PB32	B	32	10	3	4	0,345
P1MB3PB40	B	40	10	3	4	0,345
P1MB3PB50	B	50	10	3	4	0,345
P1MB3PB63	B	63	10	3	4	0,345
Leitungsschutzschalter – 3P – Charakteristik C						
P1MB3PC01	C	1	10	3	4	0,345
P1MB3PC01V6	C	1,6	10	3	4	0,345
P1MB3PC02	C	2	10	3	4	0,345
P1MB3PC03	C	3	10	4	4	0,345
P1MB3PC04	C	4	10	3	4	0,345
P1MB3PC06	C	6	10	3	4	0,345
P1MB3PC08	C	8	10	3	4	0,345
P1MB3PC10	C	10	10	3	4	0,345
P1MB3PC13	C	13	10	3	4	0,345
P1MB3PC16	C	16	10	3	4	0,345
P1MB3PC20	C	20	10	3	4	0,345
P1MB3PC25	C	25	10	3	4	0,345
P1MB3PC32	C	32	10	3	4	0,345
P1MB3PC40	C	40	10	3	4	0,345
P1MB3PC50	C	50	10	3	4	0,345
P1MB3PC63	C	63	10	3	4	0,345
Leitungsschutzschalter – 3P – Charakteristik D						
P1MB3PD01	D	1	10	3	4	0,345
P1MB3PD01V6	D	1,6	10	3	4	0,345
P1MB3PD02	D	2	10	3	4	0,345
P1MB3PD03	D	3	10	4	4	0,345
P1MB3PD04	D	4	10	3	4	0,345
P1MB3PD06	D	6	10	3	4	0,345
P1MB3PD08	D	8	10	3	4	0,345
P1MB3PD10	D	10	10	3	4	0,345
P1MB3PD13	D	13	10	3	4	0,345
P1MB3PD16	D	16	10	3	4	0,345
P1MB3PD20	D	20	10	3	4	0,345
P1MB3PD25	D	25	10	3	4	0,345
P1MB3PD32	D	32	10	3	4	0,345
P1MB3PD40	D	40	10	3	4	0,345
P1MB3PD50	D	50	10	3	4	0,345
P1MB3PD63	D	63	10	3	4	0,345

#### Allgemeine Eigenschaften

Diese Geräte werden zum Schutz gegen Kurzschluss und Überlasten in Stromkreisen von Industrieanlagen, Gewerbegebäuden, Geschäften und bei ähnlichen Anwendungen eingesetzt.

Ihre Aufgabe ist es, Stromkreise zu schützen und zu trennen sowie Lasten zu steuern. Die Schalter sind mit den im Folgenden definierten Charakteristiken für Schnellauslösung erhältlich:

- Typ B: Schnellauslösung bei 3...5 Mal In  
Wird für nicht induktive und schwach induktive Lasten verwendet (Heizwiderstände, Generatoren, sehr lange elektrische Leitungen).
- Typ C: Schnellauslösung bei 5...10 Mal In  
Wird für induktive Lasten verwendet (gemischte ohmsche und induktive Lasten mit niedrigen Anlaufströmen).
- Typ D: Schnellauslösung bei 10...14 Mal In  
Wird für hoch induktive Lasten verwendet (Lasten mit hohen Anlaufströmen wie Motoren).

Die wichtigsten Eigenschaften sind:

- Nennstrom In: 1...63A
- Breite des Pols: 17,5mm (1 DIN Modul)
- Anzeige Kontaktposition
- Auslösecharakteristik: Kennlinie Typ B, C und D
- Montage der Hilfskontakte und Auslöser links
- Befestigung auf 35mm DIN-Schiene (IEC/EN/BS 60715)

#### Betriebsbedingungen

- Verlustleistung pro Pol: 3...13W
- Bemessungsisolationsspannung Ui: 440V
- Bemessungsstoßspannung Uimp: 4kV
- Bemessungsbetriebsspannung Ue: 230/400VAC
- Bemessungsbetriebsspannung UL 1077: 480VAC
- Kurzschlusschaltvermögen:  
IEC/EN/BS 10kA - UL 7,5kA 480V

#### Zulassungen und Konformität

Erreichte Zulassungen: cURus (E359585), TÜV-Rheinland, EAC

Übereinstimmung mit den Normen: IEC/EN/BS 60898-1, IEC/EN/BS 60947-2, UL 1077, CSA C22.2 n°235

### 4P - 10kA (IEC/EN/BS) 4 Module



P1MB4P...

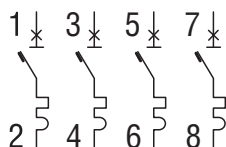

Bestellbezeichnung	Kennlinie	In	Icn	DIN-Modul	St. pro Pack.	Gew.
	Typ	[A]	[kA]	Anz.	St.	[kg]

Leitungsschutzschalter – 4P – Charakteristik B						
P1MB4PB01	B	1	10	4	3	0,460
P1MB4PB02	B	2	10	4	3	0,460
P1MB4PB04	B	4	10	4	3	0,460
P1MB4PB06	B	6	10	4	3	0,460
P1MB4PB10	B	10	10	4	3	0,460
P1MB4PB13	B	13	10	4	3	0,460
P1MB4PB16	B	16	10	4	3	0,460
P1MB4PB20	B	20	10	4	3	0,460
P1MB4PB25	B	25	10	4	3	0,460
P1MB4PB32	B	32	10	4	3	0,460
P1MB4PB40	B	40	10	4	3	0,460
P1MB4PB50	B	50	10	4	3	0,460
P1MB4PB63	B	63	10	4	3	0,460

Leitungsschutzschalter – 4P – Charakteristik C						
P1MB4PC01	C	1	10	4	3	0,460
P1MB4PC02	C	2	10	4	3	0,460
P1MB4PC04	C	4	10	4	3	0,460
P1MB4PC06	C	6	10	4	3	0,460
P1MB4PC10	C	10	10	4	3	0,460
P1MB4PC13	C	13	10	4	3	0,460
P1MB4PC16	C	16	10	4	3	0,460
P1MB4PC20	C	20	10	4	3	0,460
P1MB4PC25	C	25	10	4	3	0,460
P1MB4PC32	C	32	10	4	3	0,460
P1MB4PC40	C	40	10	4	3	0,460
P1MB4PC50	C	50	10	4	3	0,460
P1MB4PC63	C	63	10	4	3	0,460

Leitungsschutzschalter – 4P – Charakteristik D						
P1MB4PD01	D	1	10	4	3	0,460
P1MB4PD02	D	2	10	4	3	0,460
P1MB4PD04	D	4	10	4	3	0,460
P1MB4PD06	D	6	10	4	3	0,460
P1MB4PD10	D	10	10	4	3	0,460
P1MB4PD13	D	13	10	4	3	0,460
P1MB4PD16	D	16	10	4	3	0,460
P1MB4PD20	D	20	10	4	3	0,460
P1MB4PD25	D	25	10	4	3	0,460
P1MB4PD32	D	32	10	4	3	0,460
P1MB4PD40	D	40	10	4	3	0,460
P1MB4PD50	D	50	10	4	3	0,460
P1MB4PD63	D	63	10	4	3	0,460

### Allgemeine Eigenschaften

Diese Geräte werden zum Schutz gegen Kurzschluss und Überlasten in Stromkreisen von Industrieanlagen, Gewerbegebäuden, Geschäften und bei ähnlichen Anwendungen eingesetzt.

Ihre Aufgabe ist es, Stromkreise zu schützen und zu trennen sowie Lasten zu steuern. Die Schalter sind mit den im Folgenden definierten Charakteristiken für Schnellauslösung erhältlich:

- Typ B: Schnellauslösung bei 3...5 Mal In  
Wird für nicht induktive und schwach induktive Lasten verwendet (Heizwiderstände, Generatoren, sehr lange elektrische Leitungen).
- Typ C: Schnellauslösung bei 5...10 Mal In  
Wird für induktive Lasten verwendet (gemischte ohmsche und induktive Lasten mit niedrigen Anlaufströmen).
- Typ D: Schnellauslösung bei 10...14 Mal In  
Wird für hoch induktive Lasten verwendet (Lasten mit hohen Anlaufströmen wie Motoren).

Die wichtigsten Eigenschaften sind:

- Nennstrom In: 1...63A
- Breite des Pols: 17,5mm (1 DIN Modul)
- Anzeige Kontaktposition
- Auslösecharakteristik: Kennlinie Typ B, C und D
- Montage der Hilfskontakte und Auslöser links
- Befestigung auf 35mm DIN-Schiene (IEC/EN/BS 60715)

### Betriebsbedingungen

- Verlustleistung pro Pol: 3...13W
- Bemessungsisolationsspannung Ui: 440V
- Bemessungsstoßspannung Uimp: 4kV
- Bemessungsbetriebsspannung Ue: 230/400VAC
- Bemessungsbetriebsspannung UL 1077: 480VAC
- Kurzschluss Schaltvermögen:  
IEC/EN/BS 10kA - UL 7,5kA 480V

### Zulassungen und Konformität

Erreichte Zulassungen: cURus (E359585), TÜV-Rheinland, EAC

Übereinstimmung mit den Normen: IEC/EN/BS 60898-1, IEC/EN/BS 60947-2, UL 1077, CSA C22.2 n°235

### 1P - 10kA (IEC/EN/BS) 1 Modul



P1MB...1P...



Bestell- bezeichnung	Kenn- linie	In	Nenn- span.	DIN- Mod.	St. pro Pck.	Gew.
	Typ	[A]	[V]	Anz.	St.	[kg]
Leitungsschutzschalter – 1P – Charakteristik C						
P1MBUH1PC01	C	1	277	1	12	0,133
P1MBUH1PC01V6	C	1,6	277	1	12	0,133
P1MBUH1PC02	C	2	277	1	12	0,133
P1MBUH1PC03	C	3	277	1	12	0,133
P1MBUH1PC04	C	4	277	1	12	0,133
P1MBUH1PC05	C	5	277	1	12	0,133
P1MBUH1PC06	C	6	277	1	12	0,133
P1MBUL1PC07	C	7	277	1	12	0,133
P1MBUH1PC08	C	8	277	1	12	0,133
P1MBUH1PC10	C	10	277	1	12	0,133
P1MBUL1PC12	C	12	277	1	12	0,133
P1MBUH1PC13	C	13	277	1	12	0,133
P1MBUH1PC15	C	15	277	1	12	0,133
P1MBUH1PC16	C	16	277	1	12	0,133
P1MBUH1PC20	C	20	277	1	12	0,133
P1MBUH1PC25	C	25	277	1	12	0,133
P1MBUH1PC30	C	30	277	1	12	0,133
P1MBUH1PC32	C	32	277	1	12	0,133
P1MBUL1PC35	C	35	120	1	12	0,133
P1MBUL1PC40	C	40	120	1	12	0,133
P1MBUL1PC50	C	50	120	1	12	0,133
P1MBUL1PC60	C	60	120	1	12	0,133
P1MBUL1PC63	C	63	120	1	12	0,133
Leitungsschutzschalter – 1P – Charakteristik D						
P1MBUH1PD01	D	1	277	1	12	0,133
P1MBUH1PD01V6	D	1,6	277	1	12	0,133
P1MBUH1PD02	D	2	277	1	12	0,133
P1MBUH1PD03	D	3	277	1	12	0,133
P1MBUH1PD04	D	4	277	1	12	0,133
P1MBUH1PD05	D	5	277	1	12	0,133
P1MBUH1PD06	D	6	277	1	12	0,133
P1MBUL1PD07	D	7	277	1	12	0,133
P1MBUH1PD08	D	8	277	1	12	0,133
P1MBUH1PD10	D	10	277	1	12	0,133
P1MBUL1PD12	D	12	277	1	12	0,133
P1MBUH1PD13	D	13	277	1	12	0,133
P1MBUH1PD15	D	15	277	1	12	0,133
P1MBUH1PD16	D	16	277	1	12	0,133
P1MBUH1PD20	D	20	277	1	12	0,133
P1MBUH1PD25	D	25	277	1	12	0,133
P1MBUH1PD30	D	30	277	1	12	0,133
P1MBUH1PD32	D	32	277	1	12	0,133
P1MBUL1PD35	D	35	120	1	12	0,133
P1MBUL1PD40	D	40	120	1	12	0,133
P1MBUL1PD50	D	50	120	1	12	0,133
P1MBUL1PD60	D	60	120	1	12	0,133
P1MBUL1PD63	D	63	120	1	12	0,133

#### Allgemeine Eigenschaften

Die Leitungsschutzschalter nach UL 489, die vorwiegend auf dem nordamerikanischen Markt zum Einsatz kommen, dienen zum Schutz des "Feeder Circuit" (Versorgungskreises), das heißt des Teils der Anlage, der von der Stelle der Netzeinspeisung bis zur Schutzvorrichtung eines "Branch Circuit" (Abzweigkreises) reicht. Sie können jedoch auch für den internationalen Markt verwendet werden, da sie auch die Norm IEC/EN/BS 60947-2 erfüllen. Die Schalter sind mit den im Folgenden definierten Charakteristiken für Schnellauslösung erhältlich:

- Typ C: Schnellauslösung bei 5...10 Mal In  
Wird für induktive Lasten verwendet (gemischte ohmsche und induktive Lasten mit niedrigen Anlaufströmen).
- Typ D: Schnellauslösung bei 10...14 Mal In  
Wird für hoch induktive Lasten verwendet (Lasten mit hohen Anlaufströmen wie Motoren).

#### Betriebsbedingungen

- Verlustleistung pro Pol: 3...13W
- Nennspannung 1...32A: 277V (UL 489)
- Nennspannung 35...63A: 120V (UL 489)
- Bemessungsisolationsspannung Ui: 440V (IEC/EN/BS 60947-2)
- Bemessungsstoßspannung Uimp: 4kV (IEC/EN/BS 60947-2)
- Bemessungsbetriebsspannung Ue: 230/400VAC (IEC/EN/BS 60947-2)
- Kurzschlusschaltvermögen: IEC/EN/BS 10kA - UL 10kA

#### Zulassungen und Konformität

Erreichte Zulassungen: cULus (E481234), EAC  
Übereinstimmung mit den Normen: UL 489, IEC/EN/BS 60947-2



### 2P - 10kA (IEC/EN/BS) 2 Module



P1MB...2P...

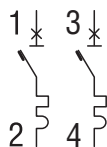

Bestell- bezeichnung	Kenn- linie	In	Nenn- spann.	DIN- Mod.	St. pro Pck.	Gew.
	Typ	[A]	[V]	Anz.	St.	[kg]

Leitungsschutzschalter – 2P – Charakteristik C						
P1MBUH2PC01	C	1	480Y/277	2	6	0,255
P1MBUH2PC01V6	C	1,6	480Y/277	2	6	0,255
P1MBUH2PC02	C	2	480Y/277	2	6	0,255
P1MBUH2PC03	C	3	480Y/277	2	6	0,255
P1MBUH2PC04	C	4	480Y/277	2	6	0,255
P1MBUH2PC05	C	5	480Y/277	2	6	0,255
P1MBUH2PC06	C	6	480Y/277	2	6	0,255
P1MBUH2PC07	C	7	480Y/277	2	6	0,255
P1MBUH2PC08	C	8	480Y/277	2	6	0,255
P1MBUH2PC10	C	10	480Y/277	2	6	0,255
P1MBUH2PC12	C	12	480Y/277	2	6	0,255
P1MBUH2PC13	C	13	480Y/277	2	6	0,255
P1MBUH2PC15	C	15	480Y/277	2	6	0,255
P1MBUH2PC16	C	16	480Y/277	2	6	0,255
P1MBUH2PC20	C	20	480Y/277	2	6	0,255
P1MBUH2PC25	C	25	480Y/277	2	6	0,255
P1MBUH2PC30	C	30	480Y/277	2	6	0,255
P1MBUH2PC32	C	32	480Y/277	2	6	0,255
P1MBUL2PC35	C	35	240	2	6	0,255
P1MBUL2PC40	C	40	240	2	6	0,255
P1MBUL2PC50	C	50	240	2	6	0,255
P1MBUL2PC60	C	60	240	2	6	0,255
P1MBUL2PC63	C	63	240	2	6	0,255

Leitungsschutzschalter – 2P – Charakteristik D						
P1MBUH2PD01	D	1	480Y/277	2	6	0,255
P1MBUH2PD01V6	D	1,6	480Y/277	2	6	0,255
P1MBUH2PD02	D	2	480Y/277	2	6	0,255
P1MBUH2PD03	D	3	480Y/277	2	6	0,255
P1MBUH2PD04	D	4	480Y/277	2	6	0,255
P1MBUH2PD05	D	5	480Y/277	2	6	0,255
P1MBUH2PD06	D	6	480Y/277	2	6	0,255
P1MBUH2PD07	D	7	480Y/277	2	6	0,255
P1MBUH2PD08	D	8	480Y/277	2	6	0,255
P1MBUH2PD10	D	10	480Y/277	2	6	0,255
P1MBUH2PD12	D	12	480Y/277	2	6	0,255
P1MBUH2PD13	D	13	480Y/277	2	6	0,255
P1MBUH2PD15	D	15	480Y/277	2	6	0,255
P1MBUH2PD16	D	16	480Y/277	2	6	0,255
P1MBUH2PD20	D	20	480Y/277	2	6	0,255
P1MBUH2PD25	D	25	480Y/277	2	6	0,255
P1MBUH2PD30	D	30	480Y/277	2	6	0,255
P1MBUH2PD32	D	32	480Y/277	2	6	0,255
P1MBUL2PD35	D	35	240	2	6	0,255
P1MBUL2PD40	D	40	240	2	6	0,255
P1MBUL2PD50	D	50	240	2	6	0,255
P1MBUL2PD60	D	60	240	2	6	0,255
P1MBUL2PD63	D	63	240	2	6	0,255

### Allgemeine Eigenschaften

Die Leitungsschutzschalter nach UL 489, die vorwiegend auf dem nordamerikanischen Markt zum Einsatz kommen, dienen zum Schutz des "Feeder Circuit" (Versorgungskreises), das heißt des Teils der Anlage, der von der Stelle der Netzeinspeisung bis zur Schutzvorrichtung eines "Branch Circuit" (Abzweigkreises) reicht. Sie können jedoch auch für den internationalen Markt verwendet werden, da sie auch die Norm IEC/EN/BS 60947-2 erfüllen. Die Schalter sind mit den im Folgenden definierten Charakteristiken für Schnellauslösung erhältlich:

- Typ C: Schnellauslösung bei 5...10 Mal In  
Wird für induktive Lasten verwendet (gemischte ohmsche und induktive Lasten mit niedrigen Anlaufströmen).
- Typ D: Schnellauslösung bei 10...14 Mal In  
Wird für hoch induktive Lasten verwendet (Lasten mit hohen Anlaufströmen wie Motoren).

### Betriebsbedingungen

- Nennspannung 1...32A: 480Y/277V (UL 489)
- Nennspannung 35...63A: 240V (UL 489)
- Bemessungsisolationsspannung Ui: 440V (IEC/EN/BS 60947-2)
- Bemessungsstoßspannung Uimp: 4kV (IEC/EN/BS 60947-2)
- Bemessungsbetriebsspannung Ue: 230/400VAC (IEC/EN/BS 60947-2)
- Kurzschlusschaltvermögen: IEC/EN/BS 10kA - UL 10kA

### Zulassungen und Konformität

Erreichte Zulassungen: cULus (E481234), EAC  
Übereinstimmung mit den Normen: UL 489, IEC/EN/BS 60947-2

### 3P - 10kA (IEC/EN/BS) 3 Module



P1MB...3P...

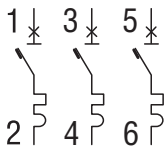

Bestell- bezeichnung	Kenn- linie	In	Nenn- spann.	DIN- Mod.	St. pro Pck.	Gew.
	Typ	[A]	[V]	Anz.	St.	[kg]
Leitungsschutzschalter – 3P – Charakteristik C						
P1MBUH3PC01	C	1	480Y/277	3	4	0,388
P1MBUH3PC01V6	C	1,6	480Y/277	3	4	0,388
P1MBUH3PC02	C	2	480Y/277	3	4	0,388
P1MBUH3PC03	C	3	480Y/277	3	4	0,388
P1MBUH3PC04	C	4	480Y/277	3	4	0,388
P1MBUH3PC05	C	5	480Y/277	3	4	0,388
P1MBUH3PC06	C	6	480Y/277	3	4	0,388
P1MBUH3PC07	C	7	480Y/277	3	4	0,388
P1MBUH3PC08	C	8	480Y/277	3	4	0,388
P1MBUH3PC10	C	10	480Y/277	3	4	0,388
P1MBUH3PC12	C	12	480Y/277	3	4	0,388
P1MBUH3PC13	C	13	480Y/277	3	4	0,388
P1MBUH3PC15	C	15	480Y/277	3	4	0,388
P1MBUH3PC16	C	16	480Y/277	3	4	0,388
P1MBUH3PC20	C	20	480Y/277	3	4	0,388
P1MBUH3PC25	C	25	480Y/277	3	4	0,388
P1MBUH3PC30	C	30	480Y/277	3	4	0,388
P1MBUH3PC32	C	32	480Y/277	3	4	0,388
P1MBUL3PC35	C	35	240	3	4	0,388
P1MBUL3PC40	C	40	240	3	4	0,388
P1MBUL3PC50	C	50	240	3	4	0,388
P1MBUL3PC60	C	60	240	3	4	0,388
P1MBUL3PC63	C	63	240	3	4	0,388

Leitungsschutzschalter – 3P – Charakteristik D						
P1MBUH3PD01	D	1	480Y/277	3	4	0,388
P1MBUH3PD01V6	D	1,6	480Y/277	3	4	0,388
P1MBUH3PD02	D	2	480Y/277	3	4	0,388
P1MBUH3PD03	D	3	480Y/277	3	4	0,388
P1MBUH3PD04	D	4	480Y/277	3	4	0,388
P1MBUH3PD05	D	5	480Y/277	3	4	0,388
P1MBUH3PD06	D	6	480Y/277	3	4	0,388
P1MBUH3PD07	D	7	480Y/277	3	4	0,388
P1MBUH3PD08	D	8	480Y/277	3	4	0,388
P1MBUH3PD10	D	10	480Y/277	3	4	0,388
P1MBUH3PD12	D	12	480Y/277	3	4	0,388
P1MBUH3PD13	D	13	480Y/277	3	4	0,388
P1MBUH3PD15	D	15	480Y/277	3	4	0,388
P1MBUH3PD16	D	16	480Y/277	3	4	0,388
P1MBUH3PD20	D	20	480Y/277	3	4	0,388
P1MBUH3PD25	D	25	480Y/277	3	4	0,388
P1MBUH3PD30	D	30	480Y/277	3	4	0,388
P1MBUH3PD32	D	32	480Y/277	3	4	0,388
P1MBUL3PD35	D	35	240	3	4	0,388
P1MBUL3PD40	D	40	240	3	4	0,388
P1MBUL3PD50	D	50	240	3	4	0,388
P1MBUL3PD60	D	60	240	3	4	0,388
P1MBUL3PD63	D	63	240	3	4	0,388

#### Allgemeine Eigenschaften

Die Leitungsschutzschalter nach UL 489, die vorwiegend auf dem nordamerikanischen Markt zum Einsatz kommen, dienen zum Schutz des "Feeder Circuit" (Versorgungskreises), das heißt des Teils der Anlage, der von der Stelle der Netzeinspeisung bis zur Schutzvorrichtung eines "Branch Circuit" (Abzweigkreises) reicht. Sie können jedoch auch für den internationalen Markt verwendet werden, da sie auch die Norm IEC/EN/BS 60947-2 erfüllen. Die Schalter sind mit den im Folgenden definierten Charakteristiken für Schnellauslösung erhältlich:

- Typ C: Schnellauslösung bei 5...10 Mal In  
Wird für induktive Lasten verwendet (gemischte ohmsche und induktive Lasten mit niedrigen Anlaufströmen).
- Typ D: Schnellauslösung bei 10...14 Mal In  
Wird für hoch induktive Lasten verwendet (Lasten mit hohen Anlaufströmen wie Motoren).

#### Betriebsbedingungen

- Nennspannung 1...32A: 480Y/277V (UL 489)
- Nennspannung 35...63A: 240V (UL 489)
- Bemessungsisolationsspannung Ui: 440V (IEC/EN/BS 60947-2)
- Bemessungsstoßspannung Uimp: 4kV (IEC/EN/BS 60947-2)
- Bemessungsbetriebsspannung Ue: 230/400VAC (IEC/EN/BS 60947-2)
- Kurzschlusschaltvermögen: IEC/EN/BS 10kA - UL 10kA

#### Zulassungen und Konformität

Erreichte Zulassungen: cULus (E481234), EAC  
Übereinstimmung mit den Normen: UL 489, IEC/EN/BS 60947-2

# 14 Leitungs-, FI-, FI/LS-Schutzschalter

Leitungsschutzschalter 80...125A, UL 1077

## 1P, 2P, 3P und 4P - 10kA (IEC/EN/BS)



P2MB1P...



P2MB2P...

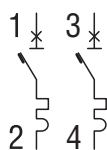

P2MB3P...

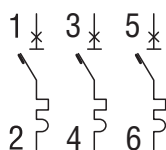

P2MB4P...

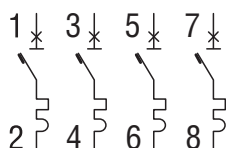

Bestellbezeichnung	Kennlinie	In	Icn	DIN-Modul	St. pro Pack.	Gew.
	Typ	[A]	[kA]	Anz.	St.	[kg]
Leitungsschutzschalter - 1P - Charakteristik C						
P2MB1PC080	C	80	10 <sup>Ⓢ</sup>	1,5	9	0,166
P2MB1PC100	C	100	10 <sup>Ⓢ</sup>	1,5	9	0,166
P2MB1PC125	C	125	10 <sup>Ⓢ</sup>	1,5	9	0,166
Leitungsschutzschalter - 2P - Charakteristik C						
P2MB2PC080	C	80	10	3	4	0,340
P2MB2PC100	C	100	10	3	4	0,340
P2MB2PC125	C	125	10	3	4	0,340
Leitungsschutzschalter - 3P - Charakteristik C						
P2MB3PC080	C	80	10	4,5	3	0,510
P2MB3PC100	C	100	10	4,5	3	0,510
P2MB3PC125	C	125	10	4,5	3	0,510
Leitungsschutzschalter - 4P - Charakteristik C						
P2MB4PC080	C	80	10	6	2	0,680
P2MB4PC100	C	100	10	6	2	0,680
P2MB4PC125	C	125	10	6	2	0,680
Leitungsschutzschalter - 3P - Charakteristik D						
P2MB3PD080	D	80	10	4,5	3	0,510
P2MB3PD100	D	100	10	4,5	3	0,510
P2MB3PD125	D	125	10	4,5	3	0,510
Leitungsschutzschalter - 4P - Charakteristik D						
P2MB4PD080	D	80	10	6	2	0,510
P2MB4PD100	D	100	10	6	2	0,510
P2MB4PD125	D	125	10	6	2	0,510

Ⓢ Icn bei 230V

### Allgemeine Eigenschaften

Diese Geräte werden zum Schutz gegen Kurzschluss und Überlasten in Stromkreisen von Industrieanlagen, Gewerbegebäuden, Geschäften und bei ähnlichen Anwendungen eingesetzt.

Ihre Aufgabe ist es, Stromkreise zu schützen und zu trennen sowie Lasten zu steuern. Die Schalter sind mit den im Folgenden definierten Charakteristiken für Schnellauslösung erhältlich:

- Typ C: Schnellauslösung bei 5...10 Mal In  
Wird für induktive Lasten verwendet (gemischte ohmsche und induktive Lasten mit niedrigen Anlaufströmen).
- Typ D: Schnellauslösung bei 10...14 Mal In  
Wird für hoch induktive Lasten verwendet (Lasten mit hohen Anlaufströmen wie Motoren).

Die wichtigsten Eigenschaften sind:

- Nennstrom In: 80...125A
- Breite des Pols: 27mm (1,5 DIN Modul)
- Anzeige Kontaktposition
- Auslösecharakteristik: Kennlinie Typ C und D
- Befestigung auf 35mm DIN-Schiene (IEC/EN/BS 60715)

### Betriebsbedingungen

- Verlustleistung pro Pol: 15...20W
- Bemessungsisolationsspannung Ui: 400V
- Bemessungsstoßspannung Uimp: 4kV
- Bemessungsbetriebsspannung Ue: 230/400VAC (230VAC Ausführung 1P)
- Kurzschlusschaltvermögen:  
IEC/EN/BS 10kA - UL 5kA 240V (1P) - 5kA 480V (2-3-4P)

### Zulassungen und Konformität

Erreichte Zulassungen: cURus (E359585), TÜV-Rheinland, EAC

Übereinstimmung mit den Normen: IEC/EN/BS 60947-2, UL 1077, CSA C22.2 n°235

### Anbaublöcke für Leitungsschutzschalter 1...63A



P1X1011

P1X16230

Bestellbezeichnung	Eigenschaften	Anz. pro Schalter	St. pro Pack.	Gew.
		Anz.	St.	[kg]
Hilfskontakt				
P1X1011	1 Wechsler für P1MB...	1	12	0,040
P1X1011UH	1 Wechsler für P1MBU...	1	12	0,040
Meldekontakt für magnetische und thermische Auslösung				
P1X1311	1 Wechsler	1	12	0,040
Unterspannungsauslöser				
P1X14230	230V 50/60Hz	1	8	0,070
Arbeitsstromauslöser				
P1X16230	110...415V 50/60Hz	1	8	0,070
P1X16024	12...24VDC 50/60Hz	1	8	0,070

ⓘ Nicht geeignet für P1MBU...

#### Allgemeine Eigenschaften

- Platzbedarf in der Breite des Hilfs- und Meldekontakts: 9mm (0,5 DIN Module)
- Platzbedarf in der Breite der Auslöser: 18mm (1 DIN Modul)
- Anbaumöglichkeiten: 3 Anbaublöcke nur auf der linken Seite des Schalters, davon 1 Auslöser direkt an der Seite und dann 2 Kontakte (1 Hilfskontakt und 1 Meldekontakt)

#### Betriebsbedingungen

- Bemessungsstoßspannung Uimp: 4kV
- Bemessungsbetriebsstrom in AC: 6A 230V; 3A 400V (Hilfskontakte)

#### Zulassungen und Konformität

Erreichte Zulassungen: cULus (außer P1X14230 und P1X16024), UL (nur P1X14230), EAC  
 Übereinstimmung mit den Normen: IEC/EN/BS 60947-5-1, CSA C22.2 n°5

### Anbaublöcke für Leitungsschutzschalter 80...125A



P2X1311

P2X16230

Bestellbezeichnung	Eigenschaften	Anz. pro Schalter	St. pro Pack.	Gew.
		Anz.	St.	[kg]
Hilfskontakt				
P2X1011	1 Wechsler	1	10	0,040
Meldekontakt für magnetische und thermische Auslösung				
P2X1311	1 Wechsler	1	10	0,040
Arbeitsstromauslöser				
P2X16230	110...415V 50/60Hz	1	8	0,070

#### Allgemeine Eigenschaften

- Platzbedarf in der Breite des Hilfs- und Meldekontakts: 9mm (0,5 DIN Module)
- Platzbedarf in der Breite des Arbeitsstromauslösers: 17,5mm (1 DIN Modul)
- Anbaumöglichkeiten: 3 Anbaublöcke auf beiden Seiten des Schalters, davon 1 Auslöser auf der rechten Seite und 2 Kontakte (1 Hilfskontakt und 1 Meldekontakt) auf der linken Seite

#### Betriebsbedingungen

- Bemessungsisolationsspannung Ui: 500V
- Bemessungsstoßspannung Uimp: 4kV
- Bemessungsbetriebsstrom in AC: 6A 230V; 3A 400V (Hilfskontakte)

#### Zulassungen und Konformität

Erreichte Zulassungen: EAC  
 Übereinstimmung mit den Normen: IEC/EN/BS 60947-5-1

### Zubehör für Leitungsschutzschalter



P1X9033



P1X9133



P1X9201

P1X9210

P1X9202



P1X1810

P2X1810

☐ Geeignet für P1MB...  
Nicht geeignet für P1MBU...

Bestellbezeichnung	Beschreibung	St. pro Pack.	Gew.
		St.	[kg]
P1X9031☐	1-polige Sammelschiene	10	0,160
P1X9032☐	2-polige Sammelschiene	10	0,320
P1X9033☐	3-polige Sammelschiene	10	0,474
P1X9034☐	4-polige Sammelschiene	10	0,600
P1X9130☐	Set 5 Isolierkappen für nicht verwendete Schienenklemmen	10	0,030
P1X9131☐	Verschluss für P1X9031	50	0,001
P1X9132☐	Verschluss für P1X9032	50	0,001
P1X9133☐	Verschluss für P1X9033	50	0,001
P1X9134☐	Verschluss für P1X9034	50	0,001
P1X9201☐	1-polige Klemme für Schienenversorgung; Leiterquerschnitt max. 25mm <sup>2</sup>	25	0,010
P1X9210☐	1-polige Klemme für Schienenversorgung; Leiterquerschnitt max. 25mm <sup>2</sup> , Kabeleintritt links	25	0,010
P1X9202☐	1-polige Klemme für Schienenversorgung; Leiterquerschnitt max. 50mm <sup>2</sup>	25	0,022
P1X1810	Abschließbare Sperre für Betätigungshebel Schalter P1MB...	10	0,001
P2X1810	Abschließbare Sperre für Betätigungshebel Schalter P2MB...	10	0,002

### Allgemeine Eigenschaften und Betriebsbedingungen

#### 1-POLIGE SAMMELSCHIENE

- Bemessungsbetriebsspannung Ue: 1000V
- Versorgungspunkt in der Mitte: max. 100A
- Versorgungspunkt seitlich: max. 63A
- Teilung: 17,8 mm
- Schienenquerschnitt: 10 mm<sup>2</sup>
- Für Parallelschaltung
- Für 57 Module, Länge 1000 mm (57 Schalter 1P)

#### 2-POLIGE, 3-POLIGE UND 4-POLIGE SAMMELSCHIENEN

- Bemessungsbetriebsspannung Ue: 690V
- Versorgungspunkt in der Mitte: max. 100A
- Versorgungspunkt seitlich: max. 63A
- Teilung: 17,8 mm
- Schienenquerschnitt: 10 mm<sup>2</sup>
- Für Parallelschaltung
- 2-polig: für 56 Module, Länge 1000 mm (28 Schalter 2P)
- 3-polig: für 57 Module, Länge 1012 mm (19 Schalter 3P)
- 4-polig: für 56 Module, Länge 1000 mm (14 Schalter 4P)

#### ABSCHLIESSBARE SPERRE

- Max. Durchmesser Vorhängeschloss 5 mm
- Abschließbar in Position ON und OFF
- Es kann ein Stück pro Pol des Schalters montiert werden

### Sammelschienen mit UL-Zulassung



3P18L57S0U50



802150S



802180



ULC...



BRU3V



802307

Bestellbezeichnung	Beschreibung	St. pro Pack.	Gew.
		St.	[kg]
Sammelschienen für Leitungsschutzschalter UL 1077, Typ P1MB...			
1P18K57S0U50	1-polige Sammelschiene	10	0,160
2P18L56S0U50	2-polige Sammelschiene	10	0,320
3P18L57S0U50	3-polige Sammelschiene	10	0,474
BRB5W	Set 5 Isolierkappen für nicht verwend. Schienenklemmen	10	0,030
A69	Verschluss für 1P18K57S0U50	50	0,001
A7	Verschluss für 2P18L56S0U50 und 3P18L57S0U50	50	0,001
802150S	1-polige Klemme für Schienenversorgung 1P18K57S0U50, Leiterquerschnitt 10...1AWG	25	0,030
802180	1-polige Klemme für Schienenversorgung 2P18L56S0U50 und 3P18L57S0U50, Leiterquerschnitt 10...1AWG	10	0,030
Sammelschienen für Leitungsschutzschalter UL 489, Typ P1MBU...			
ULC157A18A	1-polige Sammelschiene	10	0,160
ULC256A18A	2-polige Sammelschiene	10	0,320
ULC357A18A	3-polige Sammelschiene	10	0,474
BRU3V	Set 3 Isolierkappen für nicht verwendete Schienenklemmen	10	0,022
A68	Verschluss für alle Schienen des Typs ULC...	50	0,001
802307	1-polige Klemme für Schienenversorgung, Leiterquerschnitt 14...2AWG	10	0,030

### Allgemeine Eigenschaften

Die Sammelschienen mit UL-Zulassung lassen sich in zwei Gruppen unterteilen:

- Schienen für Leitungsschutzschalter mit Zulassung nach UL 1077
- Schienen für Leitungsschutzschalter mit Zulassung nach UL 489.

Beide Modelle werden mit einer Länge von 1000 mm geliefert, mit der Möglichkeit, sie auf die gewünschte Länge zuzuschneiden. Dank dieser Eigenschaft ist eine schnelle und einfache Anpassung an jede beliebige Kombination von installierten Leitungsschutzschaltern möglich. An den Stellen, an denen die Schienen abgeschnitten werden, müssen zur Garantie der Schutzart IP20 und zur Erfüllung der UL-Normen die dafür vorgesehenen Verschlüsse angebracht werden.

### Betriebsbedingungen

#### SAMMELSCHIENEN FÜR LEITUNGSSCHUTZSCHALTER MIT UL-ZULASSUNG

- Max. Nennspannung AC: 600V
- Versorgungspunkt in der Mitte: max. 160A
- Versorgungspunkt seitlich: max. 80A
- Teilung: 17,8mm
- Schienenquerschnitt: 18mm<sup>2</sup>
- Für Parallelschaltung
- 1-polig: Für 57 Module, Länge 1000 mm (57 Schalter 1P)
- 2-polig: Für 56 Module, Länge 1000 mm (28 Schalter 2P)
- 3-polig: Für 57 Module, Länge 1012 mm (19 Schalter 3P)

### Konformität

UL 508 für Schienen P18K57... (zu kombinieren mit Leitungsschutzschaltern mit Zulassung nach UL 1077)  
UL 489 für Schienen ULC.... (zu kombinieren mit Leitungsschutzschaltern mit Zulassung nach UL 489)

### Trennschalter



P1MS1P...



P1MS2P...



P1MS3P...



P1MS4P...

**new**

### Zubehör für Trennschalter P1MS...



P1X1011S



P1X1810

### FI-Blöcke



P1RA2P...



P1RA3P...

Bestell- bezeichnung	Ie [A]	DIN- Modul Anz.	St. pro Pack. St.	Gew. [kg]
Modulare Lasttrennschalter - 1P				
P1MS1P032	32	1	12	0,083
P1MS1P040	40	1	12	0,083
P1MS1P063	63	1	12	0,083
P1MS1P100	100	1	12	0,083
P1MS1P125	125	1	12	0,083
Modulare Lasttrennschalter - 2P				
P1MS2P032	32	2	6	0,170
P1MS2P040	40	2	6	0,170
P1MS2P063	63	2	6	0,170
P1MS2P100	100	2	6	0,170
P1MS2P125	125	2	6	0,170
Modulare Lasttrennschalter - 3P				
P1MS3P032	32	3	4	0,250
P1MS3P040	40	3	4	0,250
P1MS3P063	63	3	4	0,250
P1MS3P100	100	3	4	0,250
P1MS3P125	125	3	4	0,250
Modulare Lasttrennschalter - 4P				
P1MS4P032	32	4	3	0,330
P1MS4P040	40	4	3	0,330
P1MS4P063	63	4	3	0,330
P1MS4P100	100	4	3	0,330
P1MS4P125	125	4	3	0,330

Bestell- bezeichn.	Eigenschaften	St. pro Schalter St.	St. pro Pack. St.	Gew. [kg]
P1X1011S	Hilfskontakt, 1 Wechsler	1	1	0,040
P1X1810	Abschließb. Sperre für Betätigungshebel der Schalter P1MS...	1	10	0,001

Bestell- bezeichnung	Typ	In [A]	IΔn [mA]	DIN- Modul Anz.	St. pro Pack. St.	Gew. [kg]
FI-Blöcke – 2P – Typ A						
P1RA2P40A030	A	40	30	2	1	0,160
P1RA2P40A300	A	40	300	2	1	0,160
P1RA2P63A030	A	63	30	2	1	0,160
P1RA2P63A300	A	63	300	2	1	0,160
FI-Blöcke – 3P – Typ A						
P1RA3P40A030	A	40	30	3,5	1	0,205
P1RA3P40A300	A	40	300	3,5	1	0,205
P1RA3P63A030	A	63	30	3,5	1	0,205
P1RA3P63A300	A	63	300	3,5	1	0,205
FI-Blöcke – 4P – Typ A						
P1RA4P40A030	A	40	30	3,5	1	0,230
P1RA4P40A300	A	40	300	3,5	1	0,230
P1RA4P63A030	A	63	30	3,5	1	0,230
P1RA4P63A300	A	63	300	3,5	1	0,230

### Allgemeine Eigenschaften

Diese Geräte werden hauptsächlich zur Trennung und Unterbrechung von elektrischen Leitungen und Anlagen verwendet. Sie können auch eingesetzt werden, um verschiedene Arten von resistiven und induktiven Lasten zu steuern.

Die wichtigsten Eigenschaften sind:

- Nennstrom von 32A bis 125A
- Breite des Pols: 17,5mm (1 DIN Modul)
- Klare Anzeige des Zustands der Kontakte
- Große Klemmen für eine einfache Verdrahtung
- Hilfskontakte und abschließbare Sperre als Zubehör erhältlich
- Befestigung auf 35mm DIN-Schiene (IEC/EN/BS 60715)

### Betriebsbedingungen

- Gebrauchskategorie: AC-22A
- Bemessungsisolationsspannung  $U_i$ : 1000V
- Bemessungsstoßspannung  $U_{imp}$ : 4kV
- Bemessungsbetriebsspannung  $U_e$ : 1P 230...240V; 2P, 3P, 4P 400...440V
- Kurzzeitig zulässiger Nennstrom  $I_{cw}$ :  $12 \cdot I_e$  (für 1 Sekunde)
- Bedingter Bemessungskurzschlussstrom: 25kA mit 63A gG-Sicherungen; 15kA mit 125A gG-Sicherungen

### Zulassungen und Konformität

Erreichte Zulassungen: TÜV-Rheinland, EAC  
Übereinstimmung mit den Normen: IEC/EN/BS 60947-3

### Betriebsbedingungen (Hilfskontakt)

- Gebrauchskategorie AC-12: 6A 230V; 3A 400V
- Gebrauchskategorie DC-12: 0,4A 250V; 6A 24V

### Allgemeine Eigenschaften

Diese Geräte sind zum Schutz von Personen vor indirektem Kontakt (Stromschlägen) und zum Schutz von Anlagen vor Brandgefahr aufgrund eines anhaltenden Fehlerstroms durch Erdschluss bestimmt.

Sie werden durch Einrasten an den Leitungsschutzschaltern der Serie P1MB... montiert. Durch diese Kombination entsteht ein einziges Gerät, das zum Personen-, Leitungs- und Brandschutz dient.

### Betriebsbedingungen

- Bemessungsisolationsspannung  $U_i$ : 400V
- Bemessungsstoßspannung  $U_{imp}$ : 4kV
- Betriebsfrequenz: 50/60Hz
- Bemessungsbetriebsspannung  $U_e$ : 230/400V
- Bemessungsdifferenzstrom  $I_{\Delta n}$ : 30mA; 300mA
- Verlustleistung pro Pol: 1,6W (40A), 2,7W (63A)

### Zulassungen und Konformität

Erreichte Zulassungen: TÜV SÜD, EAC  
Übereinstimmung mit den Normen: IEC/EN/BS 61009-1

**2P - 2 Module**  
**4P - 4 Module**



P1RD2P...

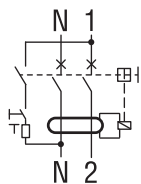

P1RD4P...

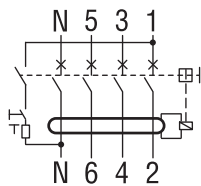

P1RC4PB...

**Zubehör für P1RD...**



P1X1011

P1X16...

**new**

Bestellbezeichnung	Typ	In	IΔn	DIN-Modul	St. pro Pack.	Gew.
		[A]	[mA]	Anz.	St.	[kg]

FI-Schutzschalter – 2P – Typ AC						
P1RD2P25AC030	AC	25	30	2	1	0,185
P1RD2P25AC300	AC	25	300	2	1	0,185
P1RD2P40AC030	AC	40	30	2	1	0,185
P1RD2P40AC300	AC	40	300	2	1	0,185
P1RD2P63AC030	AC	63	30	2	1	0,185
P1RD2P63AC300	AC	63	300	2	1	0,185

FI-Schutzschalter – 2P – Typ A						
P1RD2P25A030	A	25	30	2	1	0,185
P1RD2P25A300	A	25	300	2	1	0,185
P1RD2P40A030	A	40	30	2	1	0,185
P1RD2P40A300	A	40	300	2	1	0,185
P1RD2P63A030	A	63	30	2	1	0,185
P1RD2P63A300	A	63	300	2	1	0,185

FI-Schutzschalter – 4P – Typ AC						
P1RD4P25AC030	AC	25	30	4	1	0,326
P1RD4P25AC300	AC	25	300	4	1	0,326
P1RD4P40AC030	AC	40	30	4	1	0,326
P1RD4P40AC300	AC	40	300	4	1	0,326
P1RD4P63AC030	AC	63	30	4	1	0,326
P1RD4P63AC300	AC	63	300	4	1	0,326

FI-Schutzschalter – 4P – Typ A						
P1RD4P25A030	A	25	30	4	1	0,326
P1RD4P25A300	A	25	300	4	1	0,326
P1RD4P40A030	A	40	30	4	1	0,326
P1RD4P40A300	A	40	300	4	1	0,326
P1RD4P63A030	A	63	30	4	1	0,326
P1RD4P63A300	A	63	300	4	1	0,326

FI-Schutzschalter – 4P – Typ B						
P1RC4P40B030	B	40	30	4	1	0,335
P1RC4P40B300	B	40	300	4	1	0,335
P1RC4P63B030	B	63	30	4	1	0,335
P1RC4P63B300	B	63	300	4	1	0,335
P1RC4P80B030	B	80	30	4	1	0,335
P1RC4P80B300	B	80	300	4	1	0,335

Bestellbezeichnung	Eigenschaften	Anz. pro Schalter	St. pro Pack.	Gew.
		Anz.	St.	[kg]

Hilfskontakt				
P1X1011	1 Wechsler	1	12	0,040
Meldekontakt für Auslösung				
P1X1311	1 Wechsler	1	12	0,040
Unterspannungsauslöser				
P1X14230	230V 50/60Hz	1	8	0,070
Arbeitsstromauslöser				
P1X16230	110...415V 50/60Hz	1	8	0,070
P1X16024	12...24VDC 50/60Hz	1	8	0,070
Abschließbare Sperre				
P1X1810	Abschließbare Sperre für Betätigungshebel der Schalter	1	10	0,001

**Allgemeine Eigenschaften**

Diese Geräte sind zum Schutz der Personen vor indirektem Kontakt (Stromschlägen) und zum Schutz der Anlagen vor Brandgefahr aufgrund eines anhaltenden Fehlerstroms durch Erdschluss bestimmt. Um Stromschläge zu vermeiden, müssen Typen mit einem Bemessungsdifferenzstrom (IΔn) von nicht mehr als 30mA verwendet werden. Um auch Schutz gegen Kurzschluss und Überströme zu garantieren, werden sie generell mit den Leitungsschutzschaltern in Reihe geschaltet. Sie weisen einen Bemessungsdifferenzstrom (IΔn) von 30mA oder 300mA auf und sind in der Ausführung mit 3 verschiedenen Auslösecharakteristiken erhältlich:

Typ AC – Die Auslösung wird bei rasch auftretenden oder langsam ansteigenden, sinusförmigen Wechselfehlerströmen garantiert. Das Symbol, das den Typ AC kennzeichnet, ist:

Typ A – Die Auslösung wird bei rasch auftretenden oder langsam ansteigenden, sinusförmigen Wechselfehlerströmen und pulsierenden Gleichströmen garantiert. Zusätzlich zum Schutz des Typs AC bietet diese Version auch vor Differenzströmen mit gepulster Wellenform Schutz. Diese Bedingungen können in Stromkreisen mit elektronischen Geräten vorliegen. Das Symbol, das den Typ A kennzeichnet, ist:

Typ B – Die Auslösung wird unter allen Bedingungen des Typs AC und A garantiert. Außerdem erfolgt die Auslösung auch bei Fehlerströmen mit hohen Frequenzen bis 1000Hz und Gleichströmen. Dieser Typ ist vor allem bei Vorhandensein von Invertern und USV und für Ladestationen von Elektroautos geeignet. Das Symbol für den Typ B ist:

Die wichtigsten Eigenschaften sind:

- Nennstrom In: 25A, 40A und 63A
- Versionen 2P und 4P
- Typen: AC, A und B
- Breite des Pols: 17,5mm (1 DIN Modul)
- Anzeige Kontaktposition
- Befestigung auf 35mm DIN-Schiene (IEC/EN/BS 60715)

**Betriebsbedingungen**

- Verlustleistung pro Pol:
  - 1,1W für P1RD2/4P25... Typ AC oder A
  - 2,9W für P1R...2/4P40... Typ AC, A oder B
  - 7,2W für P1R...2/4P63... Typ AC, A oder B
  - 9,7W für P1RC/4P80... Typ B
- Bemessungsisolationsspannung Ui: 400V
- Bemessungsstoßspannung Uimp: 4kV
- Betriebsfrequenz: 50/60Hz
- Bemessungsbetriebsspannung Uc: 230VAC für 2P; 230/400VAC für 4P
- Bemessungsdifferenzstrom IΔn: 30mA; 300mA
- Bemessungskurzschlusschaltvermögen Inc: 10kA

**Zulassungen und Konformität**

Erreichte Zulassungen: TÜV-Rheinland (Typen AC und A), EAC  
Übereinstimmung mit den Normen: IEC/EN/BS 61008-1, IEC/EN/BS 61008-2-1 (alle Typen); IEC/EN/BS 62423 (Typ B)

**Allgemeine Eigenschaften**

- Platzbedarf in der Breite des Hilfs- und Meldekontakts: 9mm (0,5 DIN Module)
- Platzbedarf in der Breite des Arbeitsstromauslösers: 18mm (1 DIN Modul)
- Anbaumöglichkeiten: 3 Anbaublocke nur auf der linken Seite des Schalters, davon 1 Auslöser oder Spule direkt an der Seite und dann 2 Kontakte (1 Hilfskontakt und 1 Meldekontakt)

**Betriebsbedingungen**

- Bemessungsstoßspannung Uimp: 4kV
- Bemessungsbetriebsstrom in AC: 6A 230V; 3A 400V (Hilfskontakte)

**Zulassungen und Konformität**

Erreichte Zulassungen: cULus (außer P1X14230 und P1X16024), UL (nur P1X14230), EAC  
Übereinstimmung mit den Normen: IEC/EN/BS 60947-5-1, CSA C22.2 n°5

### 1P+N - 10kA 2 Module



P1RE1N...

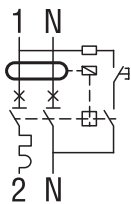

**new**

Bestell- bezeichnung	Kenn- linie	In	Icn	IΔn	DIN- Mod.	St. pro Pck.	Gew.
		[A]	[kA]	[mA]	Anz.	St.	[kg]

FI/LS-Schalter – 1P+N – Typ AC

P1RE1NC06AC030	C	6	10	30	2	1	0,205
P1RE1NC06AC300	C	6	10	300	2	1	0,205
P1RE1NC10AC030	C	10	10	30	2	1	0,205
P1RE1NC10AC300	C	10	10	300	2	1	0,205
P1RE1NC16AC030	C	16	10	30	2	1	0,205
P1RE1NC16AC300	C	16	10	300	2	1	0,205
P1RE1NC20AC030	C	20	10	30	2	1	0,205
P1RE1NC20AC300	C	20	10	300	2	1	0,205
P1RE1NC25AC030	C	25	10	30	2	1	0,205
P1RE1NC25AC300	C	25	10	300	2	1	0,205
P1RE1NC32AC030	C	32	10	30	2	1	0,205
P1RE1NC32AC300	C	32	10	300	2	1	0,205
P1RE1NC40AC030	C	40	10	30	2	1	0,205
P1RE1NC40AC300	C	40	10	300	2	1	0,205

FI/LS-Schalter – 1P+N – Typ A

P1RE1NC06A030	C	6	10	30	2	1	0,205
P1RE1NC06A300	C	6	10	300	2	1	0,205
P1RE1NC10A030	C	10	10	30	2	1	0,205
P1RE1NC10A300	C	10	10	300	2	1	0,205
P1RE1NC13A030	C	13	10	30	2	1	0,205
P1RE1NC16A030	C	16	10	30	2	1	0,205
P1RE1NC16A300	C	16	10	300	2	1	0,205
P1RE1NC20A030	C	20	10	30	2	1	0,205
P1RE1NC20A300	C	20	10	300	2	1	0,205
P1RE1NC25A030	C	25	10	30	2	1	0,205
P1RE1NC25A300	C	25	10	300	2	1	0,205
P1RE1NC32A030	C	32	10	30	2	1	0,205
P1RE1NC32A300	C	32	10	300	2	1	0,205
P1RE1NC40A030	C	40	10	30	2	1	0,205
P1RE1NC40A300	C	40	10	300	2	1	0,205

#### Allgemeine Eigenschaften

Diese Geräte sind zum Schutz der Personen vor indirektem Kontakt (Stromschlägen) und zum Schutz der Anlagen vor Brandgefahr aufgrund eines anhaltenden Fehlerstroms durch Erdschluss bestimmt. Darüber hinaus garantieren sie auch Schutz gegen Kurzschluss und Überströme.

Sie vereinigen damit die Funktionen von Leitungsschutzschaltern und FI-Schutzschaltern. Die magnetothermische Auslösecharakteristik ist vom Typ C (Schnellauslösung bei 5...10 Mal In) und wird für induktive Lasten verwendet (gemischte ohmsche und induktive Lasten mit niedrigen Anlaufströmen).

Diese Schalter weisen einen Bemessungsdifferenzstrom (IΔn) von 30mA oder 300mA auf und sind in der Ausführung mit 2 verschiedenen Auslösecharakteristiken vom Typ AC oder A erhältlich (wie auf Seite 14-14 definiert ist).

Die wichtigsten Eigenschaften sind:

- Nennstrom In: 6...40A
- Version 1P+N
- Anzeige Kontaktposition
- Doppelter Betätigungshebel zur Unterscheidung zwischen Auslösung durch Fehlerstrom und Auslösung durch Kurzschluss oder Überstrom
- Auslösecharakteristik: Kennlinie Typ C
- Befestigung auf 35mm DIN-Schiene (IEC/EN/BS 60715)

#### Betriebsbedingungen

- Verlustleistung pro Pol: 3...13W
- Bemessungsisolationsspannung Ui: 400V
- Bemessungsstoßspannung Uimp: 4kV
- Betriebsfrequenz: 50/60Hz
- Bemessungsbetriebsspannung Ue: 230VAC
- Bemessungsdifferenzstrom IΔn: 30mA; 300mA
- Bemessungskurzschlusschaltvermögen Icn: 10kA

#### Zulassungen und Konformität

Erreichte Zulassungen: TÜV-Rheinland, EAC  
Übereinstimmung mit den Normen: IEC/EN/BS 61009-1, IEC/EN/BS 61009-2-1

### Zubehör für P1RE...



P1X1011



P1X16...

Bestell- bezeichnung	Eigenschaften	Anz. pro Schal- ter	St. pro Pack.	Gew.
		Anz.	St.	[kg]

Hilfskontakt

P1X1011	1 Wechsler	1	12	0,040
---------	------------	---	----	-------

Meldekontakt für Auslösung

P1X1311	1 Wechsler	1	12	0,040
---------	------------	---	----	-------

Unterspannungsauslöser

P1X14230	230V 50/60Hz	1	8	0,070
----------	--------------	---	---	-------

Arbeitsstromauslöser

P1X16230	110...415V 50/60Hz	1	8	0,070
----------	--------------------	---	---	-------

P1X16024	12...24VDC 50/60Hz	1	8	0,070
----------	--------------------	---	---	-------

Abschließbare Sperre

P1X1810	Abschließbare Sperre für Betätigungshebel der Schalter	1	10	0,001
---------	--	---	----	-------

#### Allgemeine Eigenschaften

- Platzbedarf in der Breite des Hilfs- und Meldekontakts: 9mm (0,5 DIN Module)
- Platzbedarf in der Breite des Arbeitsstromauslösers: 18mm (1 DIN Modul)
- Anbaumöglichkeiten: 3 Anbaumodule nur auf der linken Seite des Schalters, davon 1 Auslöser oder Spule direkt an der Seite und dann 2 Kontakte (1 Hilfskontakt und 1 Meldekontakt)

#### Betriebsbedingungen

- Bemessungsstoßspannung Uimp: 4kV
- Bemessungsbetriebsstrom in AC: 6A 230V; 3A 400V (Hilfskontakte)

#### Zulassungen und Konformität

Erreichte Zulassungen: cULus (außer P1X14230 und P1X16024), UL (nur P1X14230), EAC  
Übereinstimmung mit den Normen: IEC/EN/BS 60947-5-1, CSA C22.2 n°5



**LEITUNGSSCHUTZSCHALTER**  
**P1MB...**

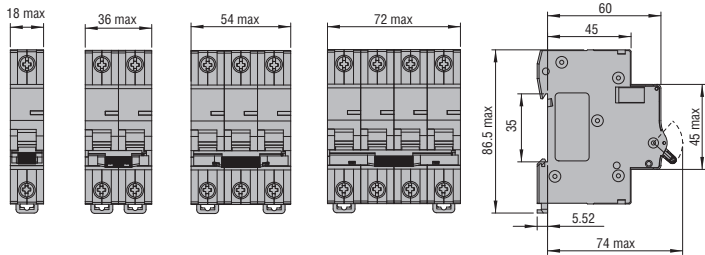

**P1MBUH... - P1MBUL...**

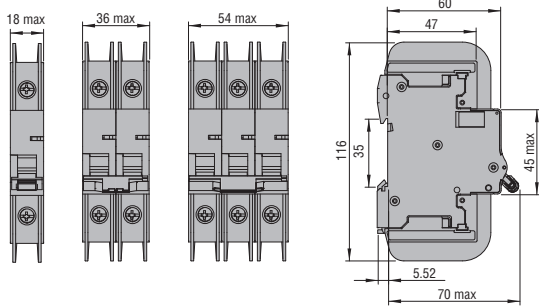

**ZUBEHÖR**  
**Hilfskontakte**  
**P1X1011S - P1X0111S -**  
**P1X1011UH - P1X1311**

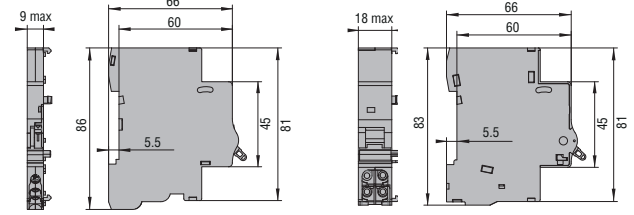

**Auslöser und Spule**  
**P1X14230 - P1X16...**

**MODULARE LASTTRENNSCHALTER**  
**P1MS...**

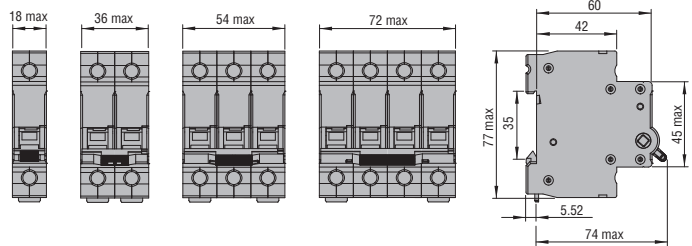

**LEITUNGSSCHUTZSCHALTER**  
**P2MB...**

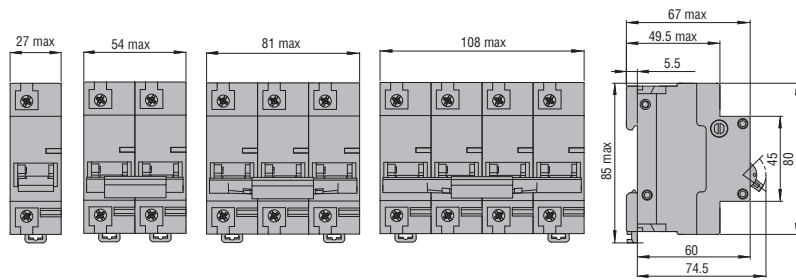

**ZUBEHÖR**  
**Hilfskontakte**  
**P2X1011 - P2X1311**

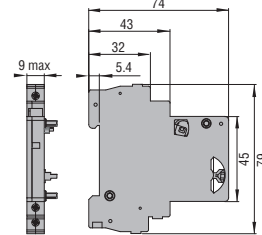

**Arbeitsstromauslöser**  
**P2X16230**

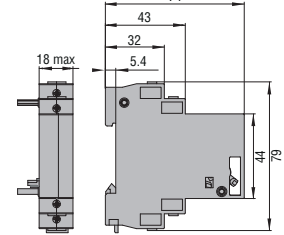

**FI-BLÖCKE**  
**P1RA...**

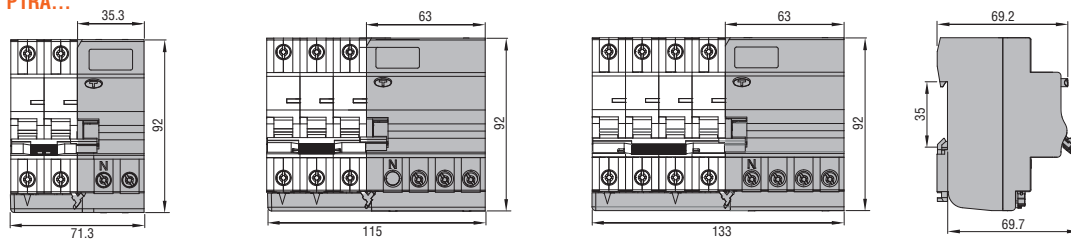

**FI-SCHUTZSCHALTER**  
**P1RD...**

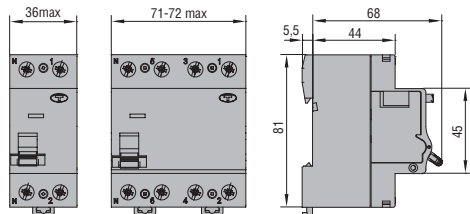

**FI/LS-SCHALTER**  
**P1RE...**

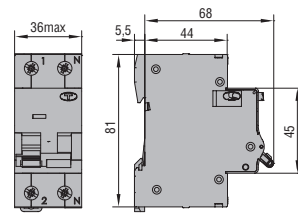

**Anschlusspläne**

**P1X1011 - P1X1011S - P1X1011UH - P2X1011**

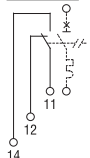

**P1X1311 - P2X1311**

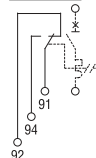

**P1X14230**

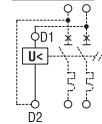

**P1X16... - P2X16230**

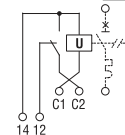

TYP		P1MB1M...	P1MB1N...	P1MB...P...	P2MB	P1MS...	P1RA	P1RD...	P1RE...	
Beschreibung		Leitungs- schutzschalter	Leitungs- schutzschalter	Leitungs- schutzschalter	Leitungs- schutzschalter	Trennschalter	FI-Blöcke	FI-Schutzschalter	FI/LS-Schalter	
Normen		IEC/EN/BS 60898, IEC/EN/BS 60947-2	IEC/EN/BS 60898, IEC/EN/BS 60947-2	IEC/EN/BS 60898, IEC/EN/BS 60947-2 UL 1077 - UL 489 <sup>①</sup>	IEC/EN/BS 60947-2 UL 1077	IEC/EN/BS 60947-3	IEC/EN/BS 61008-1 IEC/EN/BS 61008-2-1	IEC/EN/BS 61008-1 IEC/EN/BS 61008-2-1	IEC/EN/BS 61009-2-1	
Bemessungsisolations- spannung $U_i$	V	500	230	1000	400	1000	400	400	400	
Bemessungsstoßspannung $U_{imp}$	kV	4	4	4	6	4	4	4	4	
Bemessungsbetriebs- spannung $U_e$	in AC V	230	230	230 (1P, 1P+N) 230/400 (2P, 3P, 4P) <sup>②</sup>	230 (1P) 230/400 (2P, 3P, 4P)	230...240 (1P) 400...440V (2P, 3P, 4P)	230 (2P) 230/400 (3P, 4P)	230 (2P) 230/400(4P)	230	
	in DC V	—	—	80 (1P, 2P) <sup>③</sup>	80(1P)/125(2P) <sup>⑤</sup>	—	—	—	—	
Nennfrequenz	Hz	50/60	50/60	50/60	50/60	50/60	50/60	50/60	50/60	
Max. Nennstrom	A	40	63	63	125	125	63	63	40	
Nennstrom der erhältlichen Typen	A	2, 4, 6, 10, 13, 16, 20, 25, 32, 40	1, 2, 4, 6, 10, 16, 20, 25, 32, 40, 50, 63	1, 1,6, 3, 4, 6, 8, 10, 13, 16, 20, 25, 32, 40, 50, 63 <sup>④</sup>	80, 100, 125	32, 40, 63, 100, 125	40, 63	25, 40, 63 (80A nur Typ B)	6, 10, 16, 20, 25, 32, 40	
Versionen		1P+N	1P+N	1P, 2P, 3P, 4P	1P, 2P, 3P, 4P	1P, 2P, 3P, 4P	2P, 3P, 4P	2P, 4P	1P+N	
Auslösecharakteristik	Kennl.	B-C	C	B-C-D	C-D	—	—	—	C	
Schnellauslösung		Kennl. B: 3...5I <sub>n</sub> Kennl. C: 5...10I <sub>n</sub>	Kennl. B: 3...5I <sub>n</sub> Kennl. C: 5...10I <sub>n</sub>	Kennl. B: 3...5I <sub>n</sub> Kennl. C: 5...10I <sub>n</sub> Kennl. D: 10...14I <sub>n</sub>	Kennl. C: 5...10I <sub>n</sub> Kennl. D: 10...14I <sub>n</sub>	—	—	—	Kennl. C: 5...10I <sub>n</sub>	
Charakteristik Fehlerstromerfass.	Typ	—	—	—	—	—	A	AC, A, B	AC, A	
Differenzstrom $I_{\Delta n}$	mA	—	—	—	—	—	30, 300	30, 300	30, 300	
Kurzschl.schaltverm. (IEC/EN/BS)	kA	6 (I <sub>cn</sub> /I <sub>cu</sub> )	6 (I <sub>cn</sub> /I <sub>cu</sub> )	10 (I <sub>cn</sub> /I <sub>cu</sub> )	10 (I <sub>cu</sub> )	—	—	10 (I <sub>cn</sub> )	10 (I <sub>cn</sub> )	
Kurzschlusschaltvermög. (UL 1077) <sup>⑥</sup>	kA	—	—	7,5 (1P 240V) 5 (1P 277V) 7,5 (2,3,4P 480V)	5	—	—	—	—	
Mechanische Lebensdauer	S.sp.	20.000	20.000	20.000	10.000	7.000	20.000	20.000	20.000	
Elektrische Lebensdauer	S.sp.	10.000	10.000	10.000	10.000	1.000	10.000	10.000	10.000	
Anzugsmoment der Klemmen	Nm	1,1...1,2	1,8...2	1,8...2	3,2...3,5	3,2...3,5	1,8...2	1,8...2	1,8...2	
	lb.in	9,7...10,6	16...17,7	16...17,7	28,8...31	28,8...31	16...17,7	16...17,7	16...17,7	
	Werkz.	PZ2	PZ2	PZ2	PZ2	PZ2	PZ2	PZ2	PZ2	
Min./max. Leiterquerschnitt	mm <sup>2</sup>	1...16	1...35	1...35	2,5...50	1...50	1...25	2,5...35	1...16	
	AWG	14...6	14...2	14...2	14...1/0	16...1	14...6	14...2	16...3	
UMGEBUNGSBEDINGUNGEN										
Temperatur	Betrieb	°C	-40...+70	-40...+70	-40...+70	-40...+70	-25...+70	-25...+60	-25...+60	-25...+60
	Lagerung	°C	-40...+80	-40...+80	-40...+80	-40...+80	-25...+70	-40...+80	-40...+80	-40...+80
Max. Höhenlage	m	2.000	2.000	2.000	2.000	2.000	2.000	2.000	2.000	
Verschmutzungsgrad		2	2	2	3	3	2	2	2	
Einbau		Auf 35mm DIN-Schiene (IEC/EN/BS 60715)								

### AUSLÖSEKENNLINIEN

#### Kennlinie B

Auslösezeit [s]

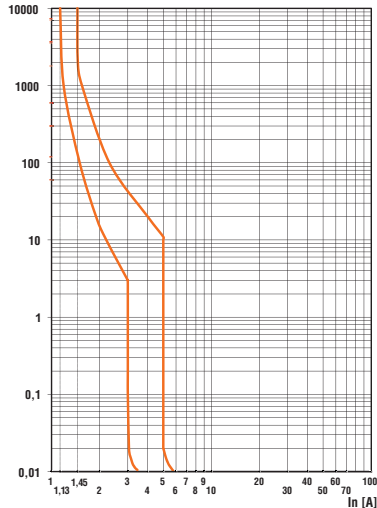

#### Kennlinie C

Auslösezeit [s]

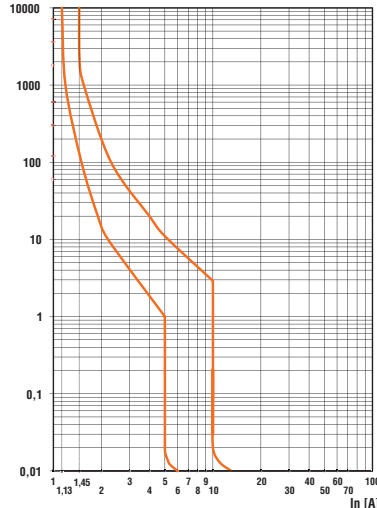

#### Kennlinie D

Auslösezeit [s]

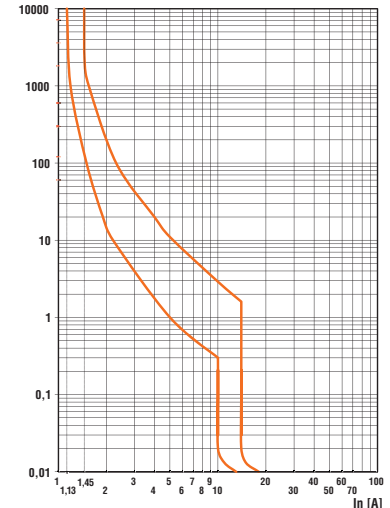

① UL 489 nur Version P1MBU... Für die Betriebsspannungen dieser Geräte bitte auf die Seiten für die Produktauswahl Bezug nehmen  
 ② Für die Versionen UL 489, P1MBU..., sind auch die folgenden Nennströme erhältlich: 5, 7, 12, 15, 30, 35, 60A  
 ③ Für UL 489, P1MBU...Serie bis 32A; 1P 277V; 2P und 3P 480V/277V. Von 35 bis 63A: 1P 120V; 2P und 3P 240V

④ UL 1077 Standard: 60VDC (1P) / 125VDC (2P). Kurzschlusschaltvermögen 7.5kA  
 Für UL 489, P1MBU...Serie: 60VDC (1P und 2P) / 125VDC (2P), Kurzschlusschaltvermögen 10kA  
 ⑤ UL 1077 Standard: 60VDC (1P und 2P), Kurzschlusschaltvermögen 10kA  
 ⑥ UL 489, P1MBU..., Kurzschlusschaltvermögen 10kA