



- Versioni omologate UL 1077 e UL 489.
- Alto potere di interruzione.
- Diverse curve di intervento: tipo B, C o D.
- Ampia gamma di corrente 1...125A.
- Interruttori sezionatori.
- Differenziali con caratteristiche di funzionamento tipo A, AC, B e tipo A con intervento selettivo.
- Accessori disponibili.

#### Interruttori magnetotermici 1...63A, UL 1077

1P - 10kA, 1 modulo, curve tipo B, C e D .....	17 - 2
1P+N - 6kA, 1 modulo, curva tipo B e C .....	17 - 3
1P+N - 6kA, 2 moduli, curva tipo C .....	17 - 3
2P - 10kA, 2 moduli, curve tipo B, C e D .....	17 - 4
3P - 10kA, 3 moduli curve tipo B, C e D .....	17 - 5
4P - 10kA, 4 moduli curve tipo B, C e D .....	17 - 6

#### Interruttori magnetotermici 1...63A, UL 489

1P - 10kA, 1 modulo, curva tipo C e D .....	17 - 7
2P - 10kA, 2 moduli, curva tipo C e D .....	17 - 8
3P - 10kA, 3 moduli, curva tipo C e D .....	17 - 9

#### Interruttori magnetotermici 80...125A, UL 1077

1P, 2P, 3P e 4P - 10kA, curva tipo C .....	17 - 10
3P e 4P - 10kA, curva tipo D .....	17 - 10

**Blocchi aggiuntivi e accessori** ..... 17 - 11

**Blocchi differenziali** ..... 17 - 11

**Interruttori sezionatori** ..... 17 - 13

**Interruttori differenziali puri** ..... 17 - 14

**Interruttori magnetotermici differenziali** ..... 17 - 15

**Dimensioni** ..... 17 - 16

**Schemi elettrici** ..... 17 - 16

**Caratteristiche tecniche** ..... 17 - 17

**CAP. - PAG.**



Pag. 17-2

**INTERRUTTORI MAGNETOTERMICI FINO A 63A**

- Versioni: 1P, 1P+N, 2P, 3P, 4P.
- Corrente nominale  $I_n$ : 1...63A.
- Potere di interruzione nominale  $I_{cn}$ : 10kA (6kA per 1P+N).
- Curva di intervento: tipo B, C, D.
- Versioni omologate UL 1077 o UL 489.



Pag. 17-10

**INTERRUTTORI MAGNETOTERMICI 80...125A**

- Versioni: 1P, 2P, 3P, 4P.
- Corrente nominale  $I_n$ : 80...125A.
- Potere di interruzione nominale  $I_{cn}$ : 10kA.
- Curva di intervento: tipo C, D.
- Versioni omologate UL 1077.



Pag. 17-11

**BLOCCHI AGGIUNTIVI E ACCESSORI**

- Contatti ausiliari e di segnalazione.
- Sganciatori di minima tensione.
- Bobine di apertura.
- Accessori di collegamento.



Pag. 17-13

**INTERRUTTORI SEZIONATORI**

- Versioni: 1P, 2P, 3P, 4P.
- Corrente nominale  $I_n$ : 32...125A.
- Chiara indicazione della posizione OFF.
- Contatti ausiliari disponibili.



Pag. 17-13

**BLOCCHI DIFFERENZIALI PER INTERRUTTORI MAGNETOTERMICI FINO A 63A**

- Versioni: 2P, 3P, 4P.
- Corrente nominale: 40 e 63A.
- Corrente differenziale: 30 e 300mA.
- Caratteristica di funzionamento differenziale: tipo A.



Pag. 17-14

**INTERRUTTORI DIFFERENZIALI PURI 25...80A**

- Versioni: 2P e 4P.
- Corrente nominale  $I_n$ : 25, 40, 63 e 80A.
- Corrente differenziale di intervento  $I_{\Delta n}$ : 30mA e 300mA.
- Caratteristica di funzionamento differenziale: tipo A, AC, B e tipo A con intervento selettivo.
- Accessoriabile con contatti ausiliari e contatti di segnalazione.



Pag. 17-15

**INTERRUTTORI MAGNETOTERMICI DIFFERENZIALI FINO A 40A**

- Versioni: 1P+N.
- Corrente nominale  $I_n$ : 6...40A.
- Potere di interruzione nominale  $I_{cn}$ : 10kA.
- Curve di intervento: tipo C.
- Corrente differenziale: 30 e 300mA.
- Caratteristica di funzionamento differenziale: tipo AC e A.
- Accessoriabile con contatti ausiliari e contatti di segnalazione.

**1P - 10kA (IEC/EN/BS)  
1 modulo**



P1MB1P...



Codice di ordinazione	Curva	In	Icn	Modulo DIN	Q.tà per conf.	Peso
		[A]	[kA]	n°	n°	[kg]

Interruttori magnetotermici – 1P – caratteristica B.

P1MB1PB01	B	1	10	1	12	0,115
P1MB1PB02	B	2	10	1	12	0,115
P1MB1PB03	B	3	10	1	12	0,115
P1MB1PB04	B	4	10	1	12	0,115
P1MB1PB06	B	6	10	1	12	0,115
P1MB1PB08	B	8	10	1	12	0,115
P1MB1PB10	B	10	10	1	12	0,115
P1MB1PB13	B	13	10	1	12	0,115
P1MB1PB16	B	16	10	1	12	0,115
P1MB1PB20	B	20	10	1	12	0,115
P1MB1PB25	B	25	10	1	12	0,115
P1MB1PB32	B	32	10	1	12	0,115
P1MB1PB40	B	40	10	1	12	0,115
P1MB1PB50	B	50	10	1	12	0,115
P1MB1PB63	B	63	10	1	12	0,115

Interruttori magnetotermici – 1P – caratteristica C.

P1MB1PC01	C	1	10	1	12	0,115
P1MB1PC01V6	C	1,6	10	1	12	0,115
P1MB1PC02	C	2	10	1	12	0,115
P1MB1PC03	C	3	10	1	12	0,115
P1MB1PC04	C	4	10	1	12	0,115
P1MB1PC06	C	6	10	1	12	0,115
P1MB1PC08	C	8	10	1	12	0,115
P1MB1PC10	C	10	10	1	12	0,115
P1MB1PC13	C	13	10	1	12	0,115
P1MB1PC16	C	16	10	1	12	0,115
P1MB1PC20	C	20	10	1	12	0,115
P1MB1PC25	C	25	10	1	12	0,115
P1MB1PC32	C	32	10	1	12	0,115
P1MB1PC40	C	40	10	1	12	0,115
P1MB1PC50	C	50	10	1	12	0,115
P1MB1PC63	C	63	10	1	12	0,115

Interruttori magnetotermici – 1P – caratteristica D.

P1MB1PD01	D	1	10	1	12	0,115
P1MB1PD01V6	D	1,6	10	1	12	0,115
P1MB1PD02	D	2	10	1	12	0,115
P1MB1PD03	D	3	10	1	12	0,115
P1MB1PD04	D	4	10	1	12	0,115
P1MB1PD06	D	6	10	1	12	0,115
P1MB1PD08	D	8	10	1	12	0,115
P1MB1PD10	D	10	10	1	12	0,115
P1MB1PD13	D	13	10	1	12	0,115
P1MB1PD16	D	16	10	1	12	0,115
P1MB1PD20	D	20	10	1	12	0,115
P1MB1PD25	D	25	10	1	12	0,115
P1MB1PD32	D	32	10	1	12	0,115
P1MB1PD40	D	40	10	1	12	0,115
P1MB1PD50	D	50	10	1	12	0,115
P1MB1PD63	D	63	10	1	12	0,115

### Caratteristiche generali

Questi dispositivi sono utilizzati per la protezione contro cortocircuiti e sovraccarichi in circuiti elettrici di impianti industriali, edifici commerciali, negozi e applicazioni simili. La loro funzione è di proteggere e isolare i circuiti e di comandare i carichi. Sono disponibili con caratteristiche di intervento istantaneo definite come segue:

- tipo B: intervento istantaneo a 3...5 volte In si utilizzano per carichi non induttivi e debolmente induttivi (resistenze di riscaldamento, generatori, linee elettriche molto lunghe)
  - tipo C: intervento istantaneo a 5...10 volte In si utilizzano per carichi induttivi (carichi resistivi misti e induttivi con basse correnti di spunto)
  - tipo D: intervento istantaneo a 10...14 volte In si utilizzano per carichi altamente induttivi (carichi con alte correnti di spunto come motori).
- Le caratteristiche principali sono:
- corrente nominale In: 1...63A
  - larghezza polo 17,5mm
  - indicatore posizione contatti
  - caratteristica di intervento: curva tipo B, C e D
  - montaggio dei contatti ausiliari e sganciatori a sinistra
  - fissaggio a profilato omega da 35mm (IEC/EN/BS 60715).

### Caratteristiche di impiego

- dissipazione per polo: 3...13W
- tensione nominale di isolamento Ui: 440V
- tensione nominale di impulso Uimp: 4kV
- tensione nominale di impiego Ue: 230/400VAC
- tensione nominale di impiego UL 1077: 277VAC
- potere di interruzione in corto circuito: IEC/EN/BS 10kA - UL 7,5kA 240V - 5kA 277V.

### Omologazioni e conformità

Omologazioni ottenute: cURus (E359585), TÜV-Rheinland, EAC.

Conformi alle norme: IEC/EN/BS 60898-1, IEC/EN/BS 60947-2, UL 1077, CSA C22.2 n°235.

### 1P+N - 6kA 1 modulo



P1MB1M...



### 1P+N - 6kA 2 moduli



P1MB1N...



Codice di ordinazione	Curva	In	Icn	Modulo DIN	Q.tà per conf.	Peso
		[A]	[kA]	n°	n°	[kg]
Interruttori magnetotermici – 1P+N – caratteristica B.						
P1MB1MB06	B	6	6	1	12	0,115
P1MB1MB10	B	10	6	1	12	0,115
P1MB1MB16	B	16	6	1	12	0,115
P1MB1MB20	B	20	6	1	12	0,115
P1MB1MB25	B	25	6	1	12	0,115
P1MB1MB32	B	32	6	1	12	0,115
Interruttori magnetotermici – 1P+N – caratteristica C.						
P1MB1MC02	C	2	6	1	12	0,115
P1MB1MC04	C	4	6	1	12	0,115
P1MB1MC06	C	6	6	1	12	0,115
P1MB1MC10	C	10	6	1	12	0,115
P1MB1MC13	C	13	6	1	12	0,115
P1MB1MC16	C	16	6	1	12	0,115
P1MB1MC20	C	20	6	1	12	0,115
P1MB1MC25	C	25	6	1	12	0,115
P1MB1MC32	C	32	6	1	12	0,115
P1MB1MC40	C	40	6	1	12	0,115

#### Caratteristiche generali

Questi dispositivi sono utilizzati per la protezione contro cortocircuiti e sovraccarichi in circuiti elettrici di impianti industriali, edifici commerciali, negozi e applicazioni simili. La loro funzione è di proteggere e isolare i circuiti e di comandare i carichi. Sono disponibili con caratteristiche di intervento istantaneo definite come segue:

- tipo B: intervento istantaneo a 3...5 volte  $I_n$  si utilizzano per carichi non induttivi e debolmente induttivi (resistenze di riscaldamento, generatori, linee elettriche molto lunghe)
- tipo C: intervento istantaneo a 5...10 volte  $I_n$  si utilizzano per carichi induttivi (carichi resistivi misti e induttivi con basse correnti di spunto)
- tipo D: intervento istantaneo a 10...14 volte  $I_n$  si utilizzano per carichi altamente induttivi (carichi con alte correnti di spunto come motori).

Le caratteristiche principali sono:

- corrente nominale  $I_n$ : 2...40A
- larghezza polo 9mm (0,5 modulo)
- indicatore posizione contatti
- caratteristica di intervento: curva tipo B e C
- montaggio dei contatti ausiliari e sganciatori a sinistra
- fissaggio a profilato omega da 35mm (IEC/EN/BS 60715).

#### Caratteristiche di impiego

- dissipazione per polo: 3...7,5W
- tensione nominale di isolamento  $U_i$ : 440V
- tensione nominale di impulso  $U_{imp}$ : 4kV
- tensione nominale di impiego  $U_e$ : 230VAC.

#### Omologazioni e conformità

Omologazioni ottenute: TÜV-SUD, EAC.  
Conformi alle norme: IEC/EN/BS 60898-1, IEC/EN/BS 60947-2.

Codice di ordinazione	Curva	In	Icn	Modulo DIN	Q.tà per conf.	Peso
		[A]	[kA]	n°	n°	[kg]
Interruttori magnetotermici – 1P+N – caratteristica C.						
P1MB1NC01	C	1	6	2	6	0,190
P1MB1NC02	C	2	6	2	6	0,190
P1MB1NC04	C	4	6	2	6	0,190
P1MB1NC06	C	6	6	2	6	0,190
P1MB1NC10	C	10	6	2	6	0,190
P1MB1NC16	C	16	6	2	6	0,190
P1MB1NC20	C	20	6	2	6	0,190
P1MB1NC25	C	25	6	2	6	0,190
P1MB1NC32	C	32	6	2	6	0,190
P1MB1NC40	C	40	6	2	6	0,190
P1MB1NC50	C	50	6	2	6	0,190
P1MB1NC63	C	63	6	2	6	0,190

#### Caratteristiche generali

- corrente nominale  $I_n$ : 1...63A
- larghezza polo 17,5mm
- indicatore posizione contatti
- caratteristica di intervento: curva tipo C
- montaggio dei contatti ausiliari e sganciatori a sinistra
- fissaggio a profilato omega da 35mm (IEC/EN/BS 60715).

#### Caratteristiche di impiego

- dissipazione per polo: 3...13W
- tensione nominale di isolamento  $U_i$ : 440V
- tensione nominale di impulso  $U_{imp}$ : 4kV
- tensione nominale di impiego  $U_e$ : 230/400VAC.

#### Omologazioni e conformità

Omologazioni ottenute: EAC.  
Conformi alle norme: IEC/EN/BS 60898-1, IEC/EN/BS 60947-2.

### 2P - 10kA (IEC/EN/BS) 2 moduli



P1MB2P...

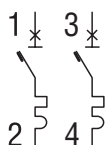

Codice di ordinazione	Curva	In	Icn	Modulo DIN	Q.tà per conf.	Peso
		[A]	[kA]	n°	n°	[kg]

Interruttori magnetotermici - 2P - caratteristica B.

P1MB2PB01	B	1	10	2	6	0,230
P1MB2PB02	B	2	10	2	6	0,230
P1MB2PB04	B	4	10	2	6	0,230
P1MB2PB06	B	6	10	2	6	0,230
P1MB2PB10	B	10	10	2	6	0,230
P1MB2PB13	B	13	10	2	6	0,230
P1MB2PB16	B	16	10	2	6	0,230
P1MB2PB20	B	20	10	2	6	0,230
P1MB2PB25	B	25	10	2	6	0,230
P1MB2PB32	B	32	10	2	6	0,230
P1MB2PB40	B	40	10	2	6	0,230
P1MB2PB50	B	50	10	2	6	0,230
P1MB2PB63	B	63	10	2	6	0,230

Interruttori magnetotermici - 2P - caratteristica C.

P1MB2PC01	C	1	10	2	6	0,230
P1MB2PC01V6	C	1,6	10	2	6	0,230
P1MB2PC02	C	2	10	2	6	0,230
P1MB2PC03	C	3	10	2	6	0,230
P1MB2PC04	C	4	10	2	6	0,230
P1MB2PC06	C	6	10	2	6	0,230
P1MB2PC08	C	8	10	2	6	0,230
P1MB2PC10	C	10	10	2	6	0,230
P1MB2PC13	C	13	10	2	6	0,230
P1MB2PC16	C	16	10	2	6	0,230
P1MB2PC20	C	20	10	2	6	0,230
P1MB2PC25	C	25	10	2	6	0,230
P1MB2PC32	C	32	10	2	6	0,230
P1MB2PC40	C	40	10	2	6	0,230
P1MB2PC50	C	50	10	2	6	0,230
P1MB2PC63	C	63	10	2	6	0,230

Interruttori magnetotermici - 2P - caratteristica D.

P1MB2PD01	D	1	10	2	6	0,230
P1MB2PD01V6	D	1,6	10	2	6	0,230
P1MB2PD02	D	2	10	2	6	0,230
P1MB2PD03	D	3	10	2	6	0,230
P1MB2PD04	D	4	10	2	6	0,230
P1MB2PD06	D	6	10	2	6	0,230
P1MB2PD08	D	8	10	2	6	0,230
P1MB2PD10	D	10	10	2	6	0,230
P1MB2PD13	D	13	10	2	6	0,230
P1MB2PD16	D	16	10	2	6	0,230
P1MB2PD20	D	20	10	2	6	0,230
P1MB2PD25	D	25	10	2	6	0,230
P1MB2PD32	D	32	10	2	6	0,230
P1MB2PD40	D	40	10	2	6	0,230
P1MB2PD50	D	50	10	2	6	0,230
P1MB2PD63	D	63	10	2	6	0,230

### Caratteristiche generali

Questi dispositivi sono utilizzati per la protezione contro cortocircuiti e sovraccarichi in circuiti elettrici di impianti industriali, edifici commerciali, negozi e applicazioni simili. La loro funzione è di proteggere e isolare i circuiti e di comandare i carichi. Sono disponibili con caratteristiche di intervento istantaneo definite come segue:

- tipo B: intervento istantaneo a 3...5 volte In si utilizzano per carichi non induttivi e debolmente induttivi (resistenze di riscaldamento, generatori, linee elettriche molto lunghe)
- tipo C: intervento istantaneo a 5...10 volte In si utilizzano per carichi induttivi (carichi resistivi misti e induttivi con basse correnti di spunto)
- tipo D: intervento istantaneo a 10...14 volte In si utilizzano per carichi altamente induttivi (carichi con alte correnti di spunto come motori).

Le caratteristiche principali sono:

- corrente nominale In: 1...63A
- larghezza polo 17,5mm
- indicatore posizione contatti
- caratteristica di intervento: curva tipo B, C e D
- montaggio dei contatti ausiliari e sganciatori a sinistra
- fissaggio a profilato omega da 35mm (IEC/EN/BS 60715).

### Caratteristiche di impiego

- dissipazione per polo: 3...13W
- tensione nominale di isolamento Ui: 440V
- tensione nominale di impulso Uimp: 4kV
- tensione nominale di impiego Ue: 230/400VAC
- tensione nominale di impiego UL 1077: 480VAC
- potere di interruzione in corto circuito: IEC/EN/BS 10kA - UL 7,5kA 480V.

### Omologazioni e conformità

Omologazioni ottenute: cURus (E359585), TÜV-Rheinland, EAC.

Conformi alle norme: IEC/EN/BS 60898-1, IEC/EN/BS 60947-2, UL 1077, CSA C22.2 n°235.



### 3P - 10kA (IEC/EN/BS) 3 moduli

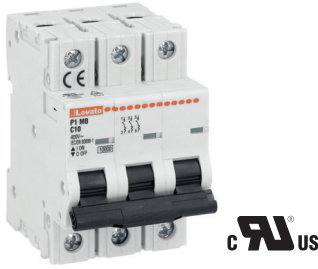

P1MB3P...

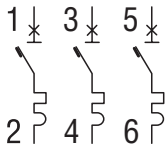

Codice di ordinazione	Curva	In	Icn	Modulo DIN	Q.tà per conf.	Peso
		[A]	[kA]	n°	n°	[kg]

Interruttori magnetotermici – 3P – caratteristica B.

P1MB3PB01	B	1	10	3	4	0,345
P1MB3PB02	B	2	10	3	4	0,345
P1MB3PB04	B	4	10	3	4	0,345
P1MB3PB06	B	6	10	3	4	0,345
P1MB3PB10	B	10	10	3	4	0,345
P1MB3PB13	B	13	10	3	4	0,345
P1MB3PB16	B	16	10	3	4	0,345
P1MB3PB20	B	20	10	3	4	0,345
P1MB3PB25	B	25	10	3	4	0,345
P1MB3PB32	B	32	10	3	4	0,345
P1MB3PB40	B	40	10	3	4	0,345
P1MB3PB50	B	50	10	3	4	0,345
P1MB3PB63	B	63	10	3	4	0,345

Interruttori magnetotermici – 3P – caratteristica C.

P1MB3PC01	C	1	10	3	4	0,345
P1MB3PC01V6	C	1,6	10	3	4	0,345
P1MB3PC02	C	2	10	3	4	0,345
P1MB3PC03	C	3	10	4	4	0,345
P1MB3PC04	C	4	10	3	4	0,345
P1MB3PC06	C	6	10	3	4	0,345
P1MB3PC08	C	8	10	3	4	0,345
P1MB3PC10	C	10	10	3	4	0,345
P1MB3PC13	C	13	10	3	4	0,345
P1MB3PC16	C	16	10	3	4	0,345
P1MB3PC20	C	20	10	3	4	0,345
P1MB3PC25	C	25	10	3	4	0,345
P1MB3PC32	C	32	10	3	4	0,345
P1MB3PC40	C	40	10	3	4	0,345
P1MB3PC50	C	50	10	3	4	0,345
P1MB3PC63	C	63	10	3	4	0,345

Interruttori magnetotermici – 3P – caratteristica D.

P1MB3PD01	D	1	10	3	4	0,345
P1MB3PD01V6	D	1,6	10	3	4	0,345
P1MB3PD02	D	2	10	3	4	0,345
P1MB3PD03	D	3	10	4	4	0,345
P1MB3PD04	D	4	10	3	4	0,345
P1MB3PD06	D	6	10	3	4	0,345
P1MB3PD08	D	8	10	3	4	0,345
P1MB3PD10	D	10	10	3	4	0,345
P1MB3PD13	D	13	10	3	4	0,345
P1MB3PD16	D	16	10	3	4	0,345
P1MB3PD20	D	20	10	3	4	0,345
P1MB3PD25	D	25	10	3	4	0,345
P1MB3PD32	D	32	10	3	4	0,345
P1MB3PD40	D	40	10	3	4	0,345
P1MB3PD50	D	50	10	3	4	0,345
P1MB3PD63	D	63	10	3	4	0,345

#### Caratteristiche generali

Questi dispositivi sono utilizzati per la protezione contro cortocircuiti e sovraccarichi in circuiti elettrici di impianti industriali, edifici commerciali, negozi e applicazioni simili. La loro funzione è di proteggere e isolare i circuiti e di comandare i carichi. Sono disponibili con caratteristiche di intervento istantaneo definite come segue:

- tipo B: intervento istantaneo a 3...5 volte  $I_n$  si utilizzano per carichi non induttivi e debolmente induttivi (resistenze di riscaldamento, generatori, linee elettriche molto lunghe)
- tipo C: intervento istantaneo a 5...10 volte  $I_n$  si utilizzano per carichi induttivi (carichi resistivi misti e induttivi con basse correnti di spunto)
- tipo D: intervento istantaneo a 10...14 volte  $I_n$  si utilizzano per carichi altamente induttivi (carichi con alte correnti di spunto come motori).

Le caratteristiche principali sono:

- corrente nominale  $I_n$ : 1...63A
- larghezza polo 17,5mm
- indicatore posizione contatti
- caratteristica di intervento: curva tipo B, C e D
- montaggio dei contatti ausiliari e sganciatori a sinistra
- fissaggio a profilato omega da 35mm (IEC/EN/BS 60715).

#### Caratteristiche di impiego

- dissipazione per polo: 3...13W
- tensione nominale di isolamento  $U_i$ : 440V
- tensione nominale di impulso  $U_{imp}$ : 4kV
- tensione nominale di impiego  $U_e$ : 230/400VAC
- tensione nominale di impiego UL 1077: 480VAC
- potere di interruzione in corto circuito: IEC/EN/BS 10kA - UL 7,5kA 480V.

#### Omologazioni e conformità

Omologazioni ottenute: cURus (E359585), TÜV-Rheinland, EAC.

Conformi alle norme: IEC/EN/BS 60898-1, IEC/EN/BS 60947-2, UL 1077, CSA C22.2 n°235.

### 4P - 10kA (IEC/EN/BS) 4 moduli



P1MB4P...

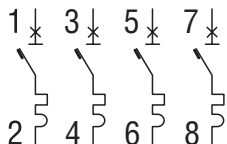

Codice di ordinazione	Curva	In	Icn	Modulo DIN	Q.tà per conf.	Peso
		[A]	[kA]	n°	n°	[kg]

Interruttori magnetotermici – 4P – caratteristica B.

P1MB4PB01	B	1	10	4	3	0,460
P1MB4PB02	B	2	10	4	3	0,460
P1MB4PB04	B	4	10	4	3	0,460
P1MB4PB06	B	6	10	4	3	0,460
P1MB4PB10	B	10	10	4	3	0,460
P1MB4PB13	B	13	10	4	3	0,460
P1MB4PB16	B	16	10	4	3	0,460
P1MB4PB20	B	20	10	4	3	0,460
P1MB4PB25	B	25	10	4	3	0,460
P1MB4PB32	B	32	10	4	3	0,460
P1MB4PB40	B	40	10	4	3	0,460
P1MB4PB50	B	50	10	4	3	0,460
P1MB4PB63	B	63	10	4	3	0,460

Interruttori magnetotermici – 4P – caratteristica C.

P1MB4PC01	C	1	10	4	3	0,460
P1MB4PC02	C	2	10	4	3	0,460
P1MB4PC04	C	4	10	4	3	0,460
P1MB4PC06	C	6	10	4	3	0,460
P1MB4PC10	C	10	10	4	3	0,460
P1MB4PC13	C	13	10	4	3	0,460
P1MB4PC16	C	16	10	4	3	0,460
P1MB4PC20	C	20	10	4	3	0,460
P1MB4PC25	C	25	10	4	3	0,460
P1MB4PC32	C	32	10	4	3	0,460
P1MB4PC40	C	40	10	4	3	0,460
P1MB4PC50	C	50	10	4	3	0,460
P1MB4PC63	C	63	10	4	3	0,460

Interruttori magnetotermici – 4P – caratteristica D.

P1MB4PD01	D	1	10	4	3	0,460
P1MB4PD02	D	2	10	4	3	0,460
P1MB4PD04	D	4	10	4	3	0,460
P1MB4PD06	D	6	10	4	3	0,460
P1MB4PD10	D	10	10	4	3	0,460
P1MB4PD13	D	13	10	4	3	0,460
P1MB4PD16	D	16	10	4	3	0,460
P1MB4PD20	D	20	10	4	3	0,460
P1MB4PD25	D	25	10	4	3	0,460
P1MB4PD32	D	32	10	4	3	0,460
P1MB4PD40	D	40	10	4	3	0,460
P1MB4PD50	D	50	10	4	3	0,460
P1MB4PD63	D	63	10	4	3	0,460

### Caratteristiche generali

Questi dispositivi sono utilizzati per la protezione contro cortocircuiti e sovraccarichi in circuiti elettrici di impianti industriali, edifici commerciali, negozi e applicazioni simili. La loro funzione è di proteggere e isolare i circuiti e di comandare i carichi. Sono disponibili con caratteristiche di intervento istantaneo definite come segue:

- tipo B: intervento istantaneo a 3...5 volte In si utilizzano per carichi non induttivi e debolmente induttivi (resistenze di riscaldamento, generatori, linee elettriche molto lunghe)
- tipo C: intervento istantaneo a 5...10 volte In si utilizzano per carichi induttivi (carichi resistivi misti e induttivi con basse correnti di spunto)
- tipo D: intervento istantaneo a 10...14 volte In si utilizzano per carichi altamente induttivi (carichi con alte correnti di spunto come motori).

Le caratteristiche principali sono:

- corrente nominale In: 1...63A
- larghezza polo 17,5mm
- indicatore posizione contatti
- caratteristica di intervento: curva tipo B, C e D
- montaggio dei contatti ausiliari e sganciatori a sinistra
- fissaggio a profilato omega da 35mm (IEC/EN/BS 60715).

### Caratteristiche di impiego

- dissipazione per polo: 3...13W
- tensione nominale di isolamento Ui: 440V
- tensione nominale di impulso Uimp: 4kV
- tensione nominale di impiego Ue: 230/400VAC
- tensione nominale di impiego UL 1077: 480VAC
- potere di interruzione in corto circuito: IEC/EN/BS 10kA - UL 7,5kA 480V.

### Omologazioni e conformità

Omologazioni ottenute: cURus (E359585), TÜV-Rheinland, EAC.

Conformi alle norme: IEC/EN/BS 60898-1, IEC/EN/BS 60947-2, UL 1077, CSA C22.2 n°235.

### 1P - 10kA (IEC/EN/BS) 1 modulo



P1MB...1P...



Codice di ordinazione	Curva	In	Tens. nom.	Mod. DIN	Q.tà per conf.	Peso
		[A]	[V]	n°	n°	[kg]

Interruttori magnetotermici – 1P – caratteristica C.						
P1MBUH1PC01	C	1	277	1	12	0,133
P1MBUH1PC01V6	C	1,6	277	1	12	0,133
P1MBUH1PC02	C	2	277	1	12	0,133
P1MBUH1PC03	C	3	277	1	12	0,133
P1MBUH1PC04	C	4	277	1	12	0,133
P1MBUH1PC05	C	5	277	1	12	0,133
P1MBUH1PC06	C	6	277	1	12	0,133
P1MBUL1PC07	C	7	277	1	12	0,133
P1MBUH1PC08	C	8	277	1	12	0,133
P1MBUH1PC10	C	10	277	1	12	0,133
P1MBUL1PC12	C	12	277	1	12	0,133
P1MBUH1PC13	C	13	277	1	12	0,133
P1MBUH1PC15	C	15	277	1	12	0,133
P1MBUH1PC16	C	16	277	1	12	0,133
P1MBUH1PC20	C	20	277	1	12	0,133
P1MBUH1PC25	C	25	277	1	12	0,133
P1MBUH1PC30	C	30	277	1	12	0,133
P1MBUH1PC32	C	32	277	1	12	0,133
P1MBUL1PC35	C	35	120	1	12	0,133
P1MBUL1PC40	C	40	120	1	12	0,133
P1MBUL1PC50	C	50	120	1	12	0,133
P1MBUL1PC60	C	60	120	1	12	0,133
P1MBUL1PC63	C	63	120	1	12	0,133

Interruttori magnetotermici – 1P – caratteristica D.						
P1MBUH1PD01	D	1	277	1	12	0,133
P1MBUH1PD01V6	D	1,6	277	1	12	0,133
P1MBUH1PD02	D	2	277	1	12	0,133
P1MBUH1PD03	D	3	277	1	12	0,133
P1MBUH1PD04	D	4	277	1	12	0,133
P1MBUH1PD05	D	5	277	1	12	0,133
P1MBUH1PD06	D	6	277	1	12	0,133
P1MBUL1PD07	D	7	277	1	12	0,133
P1MBUH1PD08	D	8	277	1	12	0,133
P1MBUH1PD10	D	10	277	1	12	0,133
P1MBUL1PD12	D	12	277	1	12	0,133
P1MBUH1PD13	D	13	277	1	12	0,133
P1MBUH1PD15	D	15	277	1	12	0,133
P1MBUH1PD16	D	16	277	1	12	0,133
P1MBUH1PD20	D	20	277	1	12	0,133
P1MBUH1PD25	D	25	277	1	12	0,133
P1MBUH1PD30	D	30	277	1	12	0,133
P1MBUH1PD32	D	32	277	1	12	0,133
P1MBUL1PD35	D	35	120	1	12	0,133
P1MBUL1PD40	D	40	120	1	12	0,133
P1MBUL1PD50	D	50	120	1	12	0,133
P1MBUL1PD60	D	60	120	1	12	0,133
P1MBUL1PD63	D	63	120	1	12	0,133

### Caratteristiche generali

Gli interruttori magnetotermici conformi alla norma UL 489, prevalentemente utilizzati nei mercati nord americani, sono destinati a proteggere i "Feeder Circuit" (circuito di alimentazione) ovvero la parte di impianto che va dal punto di un "Branch Circuit" (circuito derivato). Sono comunque utilizzabili anche per il mercato internazionale grazie alla conformità alla norma IEC/EN/BS 60947-2.

Sono disponibili con caratteristiche di intervento istantaneo definite come segue:

- tipo C: intervento istantaneo a 5...10 volte In si utilizzano per carichi induttivi (carichi resistivi misti e induttivi con basse correnti di spunto)
- tipo D: intervento istantaneo a 10...14 volte In si utilizzano per carichi altamente induttivi (carichi con alte correnti di spunto come motori).

### Caratteristiche di impiego

- dissipazione per polo: 3...13W
- tensione nominale 1...32A: 277V (UL 489)
- tensione nominale 35...63A: 120V (UL 489)
- tensione nominale di isolamento Ui: 440V (IEC/EN/BS 60947-2)
- tensione nominale di impulso Uimp: 4kV (IEC/EN/BS 60947-2)
- tensione nominale di impiego Ue: 230/400VAC (IEC/EN/BS 60947-2)
- potere di interruzione in corto circuito: IEC/EN/BS 10kA - UL 10kA.

### Omologazioni e conformità

Omologazioni ottenute: cULus (E481234), EAC. Conformi alle norme: UL 489, IEC/EN/BS 60947-2.



### 2P - 10kA (IEC/EN/BS) 2 moduli



P1MB...2P...

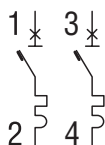

Codice di ordinazione	Curva	In	Tens. nom.	Mod. DIN	Q.tà per conf.	Peso
		[A]	[V]	n°	n°	[kg]

Interruttori magnetotermici - 2P - caratteristica C.

P1MBUH2PC01	C	1	480Y/277	2	6	0,255
P1MBUH2PC01V6	C	1,6	480Y/277	2	6	0,255
P1MBUH2PC02	C	2	480Y/277	2	6	0,255
P1MBUH2PC03	C	3	480Y/277	2	6	0,255
P1MBUH2PC04	C	4	480Y/277	2	6	0,255
P1MBUH2PC05	C	5	480Y/277	2	6	0,255
P1MBUH2PC06	C	6	480Y/277	2	6	0,255
P1MBUH2PC07	C	7	480Y/277	2	6	0,255
P1MBUH2PC08	C	8	480Y/277	2	6	0,255
P1MBUH2PC10	C	10	480Y/277	2	6	0,255
P1MBUH2PC12	C	12	480Y/277	2	6	0,255
P1MBUH2PC13	C	13	480Y/277	2	6	0,255
P1MBUH2PC15	C	15	480Y/277	2	6	0,255
P1MBUH2PC16	C	16	480Y/277	2	6	0,255
P1MBUH2PC20	C	20	480Y/277	2	6	0,255
P1MBUH2PC25	C	25	480Y/277	2	6	0,255
P1MBUH2PC30	C	30	480Y/277	2	6	0,255
P1MBUH2PC32	C	32	480Y/277	2	6	0,255
P1MBUL2PC35	C	35	240	2	6	0,255
P1MBUL2PC40	C	40	240	2	6	0,255
P1MBUL2PC50	C	50	240	2	6	0,255
P1MBUL2PC60	C	60	240	2	6	0,255
P1MBUL2PC63	C	63	240	2	6	0,255

Interruttori magnetotermici - 2P - caratteristica D.

P1MBUH2PD01	D	1	480Y/277	2	6	0,255
P1MBUH2PD01V6	D	1,6	480Y/277	2	6	0,255
P1MBUH2PD02	D	2	480Y/277	2	6	0,255
P1MBUH2PD03	D	3	480Y/277	2	6	0,255
P1MBUH2PD04	D	4	480Y/277	2	6	0,255
P1MBUH2PD05	D	5	480Y/277	2	6	0,255
P1MBUH2PD06	D	6	480Y/277	2	6	0,255
P1MBUH2PD07	D	7	480Y/277	2	6	0,255
P1MBUH2PD08	D	8	480Y/277	2	6	0,255
P1MBUH2PD10	D	10	480Y/277	2	6	0,255
P1MBUH2PD12	D	12	480Y/277	2	6	0,255
P1MBUH2PD13	D	13	480Y/277	2	6	0,255
P1MBUH2PD15	D	15	480Y/277	2	6	0,255
P1MBUH2PD16	D	16	480Y/277	2	6	0,255
P1MBUH2PD20	D	20	480Y/277	2	6	0,255
P1MBUH2PD25	D	25	480Y/277	2	6	0,255
P1MBUH2PD30	D	30	480Y/277	2	6	0,255
P1MBUH2PD32	D	32	480Y/277	2	6	0,255
P1MBUL2PD35	D	35	240	2	6	0,255
P1MBUL2PD40	D	40	240	2	6	0,255
P1MBUL2PD50	D	50	240	2	6	0,255
P1MBUL2PD60	D	60	240	2	6	0,255
P1MBUL2PD63	D	63	240	2	6	0,255

### Caratteristiche generali

Gli interruttori magnetotermici conformi alla norma UL 489, prevalentemente utilizzati nei mercati nord americani, sono destinati a proteggere i "Feeder Circuit" (circuito di alimentazione) ovvero la parte di impianto che va dal punto di alimentazione della rete fino al dispositivo di protezione di un "Branch Circuit" (circuito derivato). Sono comunque utilizzabili anche per il mercato internazionale grazie alla conformità alla norma IEC/EN/BS 60947-2.

Sono disponibili con caratteristiche di intervento istantaneo definite come segue:

- tipo C: intervento istantaneo a 5...10 volte  $I_n$  si utilizzano per carichi induttivi (carichi resistivi misti e induttivi con basse correnti di spunto)
- tipo D: intervento istantaneo a 10...14 volte  $I_n$  si utilizzano per carichi altamente induttivi (carichi con alte correnti di spunto come motori).

### Caratteristiche di impiego

- tensione nominale 1...32A: 480Y/277V (UL 489)
- tensione nominale 35...63A: 240V (UL 489)
- tensione nominale di isolamento  $U_i$ : 440V (IEC/EN/BS 60947-2)
- tensione nominale di impulso  $U_{imp}$ : 4kV (IEC/EN/BS 60947-2)
- tensione nominale di impiego  $U_e$ : 230/400VAC (IEC/EN/BS 60947-2)
- potere di interruzione in corto circuito: IEC/EN/BS 10kA - UL 10kA.

### Omologazioni e conformità

Omologazioni ottenute: cULus (E481234), EAC.  
Conformi alle norme: UL 489, IEC/EN/BS 60947-2.

### 3P - 10kA (IEC/EN/BS) 3 moduli



P1MB...3P...

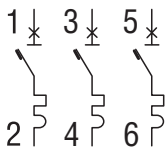

Codice di ordinazione	Curva	In	Tens. nom.	Mod. DIN	Q.tà per conf.	Peso
		[A]	[V]	n°	n°	[kg]

Interruttori magnetotermici - 3P - caratteristica C.						
P1MBUH3PC01	C	1	480Y/277	3	4	0,388
P1MBUH3PC01V6	C	1,6	480Y/277	3	4	0,388
P1MBUH3PC02	C	2	480Y/277	3	4	0,388
P1MBUH3PC03	C	3	480Y/277	3	4	0,388
P1MBUH3PC04	C	4	480Y/277	3	4	0,388
P1MBUH3PC05	C	5	480Y/277	3	4	0,388
P1MBUH3PC06	C	6	480Y/277	3	4	0,388
P1MBUH3PC07	C	7	480Y/277	3	4	0,388
P1MBUH3PC08	C	8	480Y/277	3	4	0,388
P1MBUH3PC10	C	10	480Y/277	3	4	0,388
P1MBUH3PC12	C	12	480Y/277	3	4	0,388
P1MBUH3PC13	C	13	480Y/277	3	4	0,388
P1MBUH3PC15	C	15	480Y/277	3	4	0,388
P1MBUH3PC16	C	16	480Y/277	3	4	0,388
P1MBUH3PC20	C	20	480Y/277	3	4	0,388
P1MBUH3PC25	C	25	480Y/277	3	4	0,388
P1MBUH3PC30	C	30	480Y/277	3	4	0,388
P1MBUH3PC32	C	32	480Y/277	3	4	0,388
P1MBUL3PC35	C	35	240	3	4	0,388
P1MBUL3PC40	C	40	240	3	4	0,388
P1MBUL3PC50	C	50	240	3	4	0,388
P1MBUL3PC60	C	60	240	3	4	0,388
P1MBUL3PC63	C	63	240	3	4	0,388

Interruttori magnetotermici - 3P - caratteristica D.						
P1MBUH3PD01	D	1	480Y/277	3	4	0,388
P1MBUH3PD01V6	D	1,6	480Y/277	3	4	0,388
P1MBUH3PD02	D	2	480Y/277	3	4	0,388
P1MBUH3PD03	D	3	480Y/277	3	4	0,388
P1MBUH3PD04	D	4	480Y/277	3	4	0,388
P1MBUH3PD05	D	5	480Y/277	3	4	0,388
P1MBUH3PD06	D	6	480Y/277	3	4	0,388
P1MBUH3PD07	D	7	480Y/277	3	4	0,388
P1MBUH3PD08	D	8	480Y/277	3	4	0,388
P1MBUH3PD10	D	10	480Y/277	3	4	0,388
P1MBUH3PD12	D	12	480Y/277	3	4	0,388
P1MBUH3PD13	D	13	480Y/277	3	4	0,388
P1MBUH3PD15	D	15	480Y/277	3	4	0,388
P1MBUH3PD16	D	16	480Y/277	3	4	0,388
P1MBUH3PD20	D	20	480Y/277	3	4	0,388
P1MBUH3PD25	D	25	480Y/277	3	4	0,388
P1MBUH3PD30	D	30	480Y/277	3	4	0,388
P1MBUH3PD32	D	32	480Y/277	3	4	0,388
P1MBUL3PD35	D	35	240	3	4	0,388
P1MBUL3PD40	D	40	240	3	4	0,388
P1MBUL3PD50	D	50	240	3	4	0,388
P1MBUL3PD60	D	60	240	3	4	0,388
P1MBUL3PD63	D	63	240	3	4	0,388

#### Caratteristiche generali

Gli interruttori magnetotermici conformi alla norma UL 489, prevalentemente utilizzati nei mercati nord americani, sono destinati a proteggere i "Feeder Circuit" (circuito di alimentazione) ovvero la parte di impianto che va dal punto di alimentazione della rete fino al dispositivo di protezione di un "Branch Circuit" (circuito derivato). Sono comunque utilizzabili anche per il mercato internazionale grazie alla conformità alla norma IEC/EN/BS 60947-2.

Sono disponibili con caratteristiche di intervento istantaneo definite come segue:

- tipo C: intervento istantaneo a 5...10 volte In si utilizzano per carichi induttivi (carichi resistivi misti e induttivi con basse correnti di spunto)
- tipo D: intervento istantaneo a 10...14 volte In si utilizzano per carichi altamente induttivi (carichi con alte correnti di spunto come motori).

#### Caratteristiche di impiego

- tensione nominale 1...32A: 480Y/277V (UL 489)
- tensione nominale 35...63A: 240V (UL 489)
- tensione nominale di isolamento Ui: 440V (IEC/EN/BS 60947-2)
- tensione nominale di impulso Uimp: 4kV (IEC/EN/BS 60947-2)
- tensione nominale di impiego Ue: 230/400VAC (IEC/EN/BS 60947-2)
- potere di interruzione in corto circuito: IEC/EN/BS 10kA - UL 10kA.

#### Omologazioni e conformità

Omologazioni ottenute: cULus (E481234), EAC. Conformi alle norme: UL 489, IEC/EN/BS 60947-2.

### 1P, 2P, 3P e 4P - 10kA (IEC/EN/BS)



cRU<sup>®</sup> US

P2MB1P...



new

cRU<sup>®</sup> US

P2MB2P...



cRU<sup>®</sup> US

P2MB3P...

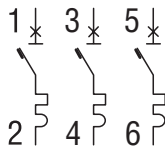

cRU<sup>®</sup> US

P2MB4P...

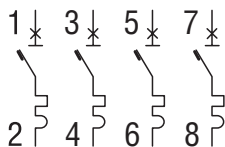

Codice di ordinazione	Curva	In	Icn	Modulo DIN	Q.tà per conf.	Peso
		[A]	[kA]	n°	n°	[kg]

Interruttori magnetotermici - 1P - caratteristica C.

P2MB1PC080	C	80	10	1,5	9	0,166
P2MB1PC100	C	100	10	1,5	9	0,166
P2MB1PC125	C	125	10	1,5	9	0,166

Interruttori magnetotermici - 2P - caratteristica C.

P2MB2PC080	C	80	10	3	4	0,340
P2MB2PC100	C	100	10	3	4	0,340
P2MB2PC125	C	125	10	3	4	0,340

Interruttori magnetotermici - 3P - caratteristica C.

P2MB3PC080	C	80	10	4,5	3	0,510
P2MB3PC100	C	100	10	4,5	3	0,510
P2MB3PC125	C	125	10	4,5	3	0,510

Interruttori magnetotermici - 4P - caratteristica C.

P2MB4PC080	C	80	10	6	2	0,680
P2MB4PC100	C	100	10	6	2	0,680
P2MB4PC125	C	125	10	6	2	0,680

Interruttori magnetotermici - 2P - caratteristica D.

P2MB2PD100	D	100	10	3	4	0,340
------------	---	-----	----	---	---	-------

Interruttori magnetotermici - 3P - caratteristica D.

P2MB3PD080	D	80	10	4,5	3	0,510
P2MB3PD100	D	100	10	4,5	3	0,510
P2MB3PD125	D	125	10	4,5	3	0,510

Interruttori magnetotermici - 4P - caratteristica D.

P2MB4PD080	D	80	10	6	2	0,510
P2MB4PD100	D	100	10	6	2	0,510
P2MB4PD125	D	125	10	6	2	0,510

❶ Icn a 230V.

### Caratteristiche generali

Questi dispositivi sono utilizzati per la protezione contro cortocircuiti e sovraccarichi in circuiti elettrici di impianti industriali, edifici commerciali, negozi e applicazioni simili. La loro funzione è di proteggere e isolare i circuiti e di comandare i carichi. Sono disponibili con caratteristiche di intervento istantaneo definite come segue:

- tipo C: intervento istantaneo a 5...10 volte In si utilizzano per carichi induttivi (carichi resistivi misti e induttivi con basse correnti di spunto)
  - tipo D: intervento istantaneo a 10...14 volte In si utilizzano per carichi altamente induttivi (carichi con alte correnti di spunto come motori).
- Le caratteristiche principali sono:
- corrente nominale In: 80...125A
  - larghezza polo 27mm
  - indicatore posizione contatti
  - caratteristica di intervento: curva tipo C e D
  - fissaggio a profilato omega da 35mm (IEC/EN/BS 60715).

### Caratteristiche di impiego

- dissipazione per polo: 15...20W
- tensione nominale di isolamento Ui: 400V
- tensione nominale di impulso Uimp: 4kV
- tensione nominale di impiego Ue: 230/400VAC (230VAC versione 1P)
- potere di interruzione in corto circuito: IEC/EN/BS 10kA - UL 5kA 240V (1P) - 5kA 480V (2-3-4P).

### Omologazioni e conformità

Omologazioni ottenute: cURus (E359585), TÜV-Rheinland, EAC.

Conformi alle norme: IEC/EN/BS 60947-2, UL 1077, CSA C22.2 n°235.

### Blocchi aggiuntivi per interruttori magnetotermici 1...63A



P1X1011

P1X16...

Codice di ordinazione	Caratteristiche	Q.tà per interruttore	Q.tà per conf.	Peso
		n°	n°	[kg]
Contatto ausiliario.				
<b>P1X1011</b>	1 contatto in scambio per P1MB...	1	12	0,040
<b>P1X1011UH</b>	1 contatto in scambio per P1MBU...	1	12	0,040
Contatto di segnalazione per intervento magnetico e termico.				
<b>P1X1311</b>	1 contatto in scambio	1	12	0,040
Sganciatore di minima tensione.				
<b>P1X14230</b>	230V 50/60Hz	1	8	0,070
Bobina di apertura.				
<b>P1X16230</b>	110...415V 50/60Hz	1	8	0,070
<b>P1X16024</b>	12...24V 50/60Hz-DC	1	8	0,070

❶ Non idoneo per P1MBU...

#### Caratteristiche generali

- ingombro in larghezza del contatto ausiliario e di segnalazione: 9mm (0,5 modulo)
- ingombro in larghezza dello sganciatore e bobina: 18mm (1 modulo)
- massima componibilità: 3 blocchi aggiuntivi solo sul lato sinistro dell'interruttore di cui 1 sganciatore o bobina direttamente sul fianco e poi 2 contatti (1 ausiliario e 1 di segnalazione).

#### Caratteristiche di impiego

- tensione nominale di impulso Uimp: 4kV
- corrente nominale di funzionamento in AC: 6A 230V; 3A 400V (contatti ausiliari).

#### Omologazioni e conformità

Omologazioni ottenute: cULus (esclusi P1X14230 e P1X16024), EAC.  
Conformi alle norme: IEC/EN/BS 60947-5-1, CSA C22.2 n°5.

### Blocchi differenziali per interruttori magnetotermici 1...63A



P1RA2P...



P1RA3P...

Codice di ordinazione	Tipo	In	IΔn	Modulo DIN	Q.tà per conf.	Peso
		[A]	[mA]	n°	n°	[kg]
Blocchi differenziali - 2P - tipo A.						
<b>P1RA2P40A030</b>	A	40	30	2	1	0,160
<b>P1RA2P40A300</b>	A	40	300	2	1	0,160
<b>P1RA2P63A030</b>	A	63	30	2	1	0,160
<b>P1RA2P63A300</b>	A	63	300	2	1	0,160
Blocchi differenziali - 3P - tipo A.						
<b>P1RA3P40A030</b>	A	40	30	3,5	1	0,205
<b>P1RA3P40A300</b>	A	40	300	3,5	1	0,205
<b>P1RA3P63A030</b>	A	63	30	3,5	1	0,205
<b>P1RA3P63A300</b>	A	63	300	3,5	1	0,205
Blocchi differenziali - 4P - tipo A.						
<b>P1RA4P40A030</b>	A	40	30	3,5	1	0,230
<b>P1RA4P40A300</b>	A	40	300	3,5	1	0,230
<b>P1RA4P63A030</b>	A	63	30	3,5	1	0,230
<b>P1RA4P63A300</b>	A	63	300	3,5	1	0,230

#### Caratteristiche generali

Sono dispositivi destinati a proteggere le persone contro i contatti indiretti (scosse elettriche) e per proteggere gli impianti contro i pericoli d'incendio dovuti a una corrente persistente di guasto verso terra. Si montano a scatto sugli interruttori magnetotermici serie P1MB...; questo abbinamento realizza un unico apparecchio destinato alla protezione delle persone, alla sicurezza antincendio e alla protezione delle linee.

#### Caratteristiche di impiego

- tensione nominale di isolamento Ui: 400V
- tensione nominale di impulso Uimp: 4kV
- frequenza di impiego: 50/60Hz
- tensione nominale di impiego Ue: 230/400V
- corrente differenziale nominale di intervento IΔn: 30mA; 300mA
- dissipazione per polo: 1,6W (40A), 2,7W (63A).

#### Omologazioni e conformità

Omologazioni ottenute: TÜV-SUD, EAC.  
Conformi alle norme: IEC/EN/BS 61009-1.

### Blocchi aggiuntivi per interruttori magnetotermici 80...125A



P2X1011

P2X1311

Codice di ordinazione	Caratteristiche	Q.tà per interruttore	Q.tà per conf.	Peso
		n°	n°	[kg]
Contatto ausiliario.				
<b>P2X1011</b>	1 contatto in scambio	1	10	0,040
Contatto di segnalazione per intervento magnetico e termico.				
<b>P2X1311</b>	1 contatto in scambio	1	10	0,040
Bobina di apertura.				
<b>P2X16230</b>	110...415V 50/60Hz	1	8	0,070

#### Caratteristiche generali

- ingombro in larghezza dei contatti ausiliario e di segnalazione: 9mm (0,5 modulo)
- ingombro in larghezza della bobina di apertura: 17,5mm (1 modulo)
- massima componibilità: 3 blocchi aggiuntivi sui lati dell'interruttore di cui 1 bobina sul fianco destro e 2 contatti (1 ausiliario e 1 di segnalazione) sul fianco sinistro.

#### Caratteristiche di impiego

- tensione nominale di isolamento Ui: 500V
- tensione nominale di impulso Uimp: 4kV
- corrente nominale di funzionamento in AC: 6A 230V; 3A 400V (contatti ausiliari).

#### Omologazioni e conformità

Omologazioni ottenute: EAC.  
Conformi alle norme: IEC/EN/BS 60947-5-1.

### Accessori per interruttori magnetotermici

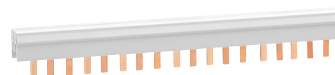

P1X9033



P1X9133



P1X9201

P1X9210

P1X9202



P1X1810

P2X1810

● Idoneo per P1MB...  
Non idoneo per P1MBU...

Codice di ordinazione	Descrizione	Q.tà per conf.	Peso
		n°	[kg]
P1X9031●	Barra di alimentazione unipolare	10	0,160
P1X9032●	Barra di alimentazione bipolare	10	0,320
P1X9033●	Barra di alimentazione tripolare	10	0,474
P1X9034●	Barra di alimentazione quadripol.	10	0,600
P1X9130●	Kit di 5 coperture isolanti per terminali barre inutilizzati	10	0,030
P1X9131●	Tappo di chiusura per P1X9031	50	0,001
P1X9132●	Tappo di chiusura per P1X9032	50	0,001
P1X9133●	Tappo di chiusura per P1X9033	50	0,001
P1X9134●	Tappo di chiusura per P1X9034	50	0,001
P1X9201●	Morsetto unipolare per alimentazione barre; sezione conduttore 25mm <sup>2</sup> max	25	0,010
P1X9210●	Morsetto unip. per alimentaz. barre; sezione conduttore 25mm <sup>2</sup> max; ingresso cavo a sinistra	25	0,010
P1X9202●	Morsetto unipolare per alimentazione barre; sezione conduttore 50mm <sup>2</sup> max	25	0,022
P1X1810	Blocco lucchettabile per leva di comando interruttori P1MB...	10	0,001
P2X1810	Blocco lucchettabile per leva di comando interruttori P2MB...	10	0,002

### Caratteristiche generali e di impiego

**BARRA DI ALIMENTAZIONE UNIPOLARE**

- tensione nominale di impiego Ue: 1000V
- punto centrale per l'alimentazione: 100A max
- punto laterale per l'alimentazione: 63A max
- passo: 17,8mm
- sezione barra: 10mm<sup>2</sup>
- per collegamento in parallelo
- per 57 moduli, lunga 1000mm (57 interruttori 1P).

### BARRE DI ALIMENTAZIONE BIPOLARI, TRIPOLARI E QUADRIPOLARI

- tensione nominale di impiego Ue: 690V
- punto centrale per l'alimentazione: 100A max
- punto laterale per l'alimentazione: 63A max
- passo: 17,8mm
- sezione barra: 10mm<sup>2</sup>
- per collegamento in parallelo
- bipolare: per 56 moduli, lunga 1000mm (28 interruttori 2P)
- tripolare: per 57 moduli, lunga 1012mm (19 interruttori 3P)
- quadripolare: per 56 moduli, lunga 1000mm (14 interruttori 4P).

### BLOCCO LUCCHETTABILE

- diametro max lucchetto 5mm
- lucchettabilità possibile in ON e in OFF
- può essere montato un pezzo per ogni polo dell'interruttore.

### Barre di alimentazione omologate UL



3P18L57S0U50



802150S



802180



ULC...



BRU3V



802307

Codice di ordinazione	Descrizione	Q.tà per conf.	Peso
		n°	[kg]
Barre di alimentazione per interruttori magnetotermici UL 1077, tipo P1MB...			
1P18K57S0U50	Barra di alimentazione unipolare	10	0,160
2P18L56S0U50	Barra di alimentazione bipolare	10	0,320
3P18L57S0U50	Barra di alimentazione tripolare	10	0,47
BRB5W	Kit di 5 coperture isolanti per terminali barre inutilizzate	10	0,030
A69	Tappo di chiusura per 1P18K57S0U50	50	0,001
A7	Tappo di chiusura per 2P18L56S0U50 e 3P18L57S0U50	50	0,001
802150S	Morsetto unipolare per alimentazione barre 1P18K57S0U50; sezione conduttore 10...1AWG	25	0,030
802180	Morsetto unipolare per alimentazione barre 2P18L56S0U50 e 3P18L57S0U50; sezione conduttore 10...1AWG	10	0,030
Barre di alimentazione per interruttori magnetotermici UL 489, tipo P1MBU...			
ULC157A18A	Barra di alimentazione unipolare	10	0,160
ULC256A18A	Barra di alimentazione bipolare	10	0,320
ULC357A18A	Barra di alimentazione tripolare	10	0,474
BRU3V	Kit di 3 coperture isolanti per terminali barre inutilizzate	10	0,022
A68	Tappo di chiusura per tutte le barre tipo ULC...	50	0,001
802307	Morsetto unipolare per alimentazione barre; sezione conduttore 14...2AWG	10	0,030

### Caratteristiche generali

Le barre di alimentazione omologate UL si dividono in due gruppi:

- barre per interruttori magnetotermici omologati UL 1077;
- barre per interruttori magnetotermici omologati UL 489.

Entrambe i modelli sono forniti con lunghezza di 1000mm con possibilità di taglio alla lunghezza desiderata. Questa caratteristica permette un facile e rapido adattamento a qualsiasi combinazione di interruttori magnetotermici installati. Nei punti in cui vengono tagliate le barre, per garantire la protezione IP20 e per essere conformi agli standard UL, si devono applicare gli appositi tappi di chiusura.

### Caratteristiche di impiego

#### BARRE DI ALIMENTAZIONE PER INTERRUITORI MAGNETOTERMICI OMOLOGATI UL

- tensione nominale massima AC: 600V
- punto centrale per l'alimentazione: 160A max
- punto laterale per l'alimentazione: 80A max
- passo: 17,8mm
- sezione barra: 18mm<sup>2</sup>
- per collegamento in parallelo
- unipolare: per 57 moduli, lunga 1000mm (57 interruttori 1P)
- bipolare: per 56 moduli, lunga 1000mm (28 interruttori 2P)
- tripolare: per 57 moduli, lunga 1012mm (19 interruttori 3P).

### Conformità

UL 508 per barre P18K57... (da abbinare a interruttori magnetotermici omologati UL 1077).  
UL 489 per barre ULC... (da abbinare a interruttori magnetotermici omologati UL 489).



## Interruttori sezionatori



P1MS1P...



P1MS2P...



P1MS3P...

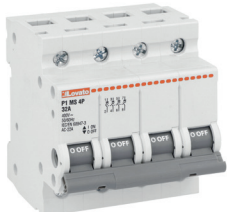

P1MS4P...

## Accessori per sezionatori P1MS...



P1X1011S



P1X1810

Codice di ordinazione	Ie [A]	Mod. DIN n°	Q.tà per conf. n°	Peso [kg]
Interruttori sezionatori - 1P.				
P1MS1P032	32	1	12	0,083
P1MS1P040	40	1	12	0,083
P1MS1P063	63	1	12	0,083
P1MS1P100	100	1	12	0,083
P1MS1P125	125	1	12	0,083
Interruttori sezionatori - 2P.				
P1MS2P032	32	2	6	0,170
P1MS2P040	40	2	6	0,170
P1MS2P063	63	2	6	0,170
P1MS2P100	100	2	6	0,170
P1MS2P125	125	2	6	0,170
Interruttori sezionatori - 3P.				
P1MS3P032	32	3	4	0,250
P1MS3P040	40	3	4	0,250
P1MS3P063	63	3	4	0,250
P1MS3P100	100	3	4	0,250
P1MS3P125	125	3	4	0,250
Interruttori sezionatori - 4P.				
P1MS4P032	32	4	3	0,330
P1MS4P040	40	4	3	0,330
P1MS4P063	63	4	3	0,330
P1MS4P100	100	4	3	0,330
P1MS4P125	125	4	3	0,330

Codice di ordinazione	Caratteristiche	Q.tà per interrutt. n°	Q.tà per conf. n°	Peso [kg]
P1X1011S	Contatto ausiliario, 1 contatto in scambio	1	1	0,040
P1X1810	Blocco lucchettabile per leva di comando interruttori P1MS...	1	10	0,001

### Caratteristiche generali

Questi dispositivi sono utilizzati prevalentemente per la disconnessione e l'isolamento di linee elettriche ed impianti. Possono essere utilizzati anche per comandare vari tipi di carichi sia resistivi che induttivi.

Le principali caratteristiche sono:

- corrente nominale da 32A a 125A
- larghezza polo 17,5mm
- chiara indicazione dello stato dei contatti
- ampi morsetti per un facile cablaggio
- accessoriabili con contatti ausiliari e blocco lucchettabile
- fissaggio a profilato omega da 35mm (IEC/EN/BS 60715).

### Caratteristiche di impiego

- categoria di utilizzo: AC-22A
- tensione nominale di isolamento Ui: 1000V
- tensione nominale di impulso Uimp: 4kV
- tensione nominale di impiego Ue: 1P 230...240V; 2P, 3P, 4P 400...440V
- corrente di breve durata nominale ammissibile Icw: 12xIe (per 1 secondo)
- corrente di cortocircuito condizionata nominale: 25kA con fusibili gG da 63A  
15kA con fusibili gG da 125A .

### Omologazioni e conformità

Omologazioni ottenute: TÜV-Rheinland, EAC.  
Conformi alle norme: IEC/EN/BS 60947-3.

### Caratteristiche di impiego (contatto ausiliario)

- categoria AC-12: 6A 230V; 3A 400V
- categoria DC-12: 0,4A 250V; 6A 24V.

**2P - 2 moduli**  
**4P - 4 moduli**



P1RD2P...

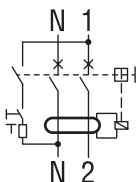

P1RD4P...

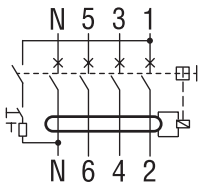

P1RC4PB...

**new**

**new**

Codice di ordinazione	Tipo	In	IΔn	Modulo DIN	Q.tà per conf.	Peso
		[A]	[mA]	n°	n°	[kg]

Interruttori differenziali - 2P - tipo AC.						
P1RD2P25AC030	AC	25	30	2	1	0,185
P1RD2P25AC300	AC	25	300	2	1	0,185
P1RD2P40AC030	AC	40	30	2	1	0,185
P1RD2P40AC300	AC	40	300	2	1	0,185
P1RD2P63AC030	AC	63	30	2	1	0,185
P1RD2P63AC300	AC	63	300	2	1	0,185

Interruttori differenziali - 2P - tipo A.						
P1RD2P25A030	A	25	30	2	1	0,185
P1RD2P25A300	A	25	300	2	1	0,185
P1RD2P40A030	A	40	30	2	1	0,185
P1RD2P40A300	A	40	300	2	1	0,185
P1RD2P63A030	A	63	30	2	1	0,185
P1RD2P63A300	A	63	300	2	1	0,185

Interruttori differenziali selettivi - 2P - tipo A.						
P1RD2P40A300S	A	40	300	2	1	0,185
P1RD2P63A300S	A	63	300	2	1	0,185

Interruttori differenziali - 2P - tipo A.						
P1RD4P25AC030	AC	25	30	4	1	0,326
P1RD4P25AC300	AC	25	300	4	1	0,326
P1RD4P40AC030	AC	40	30	4	1	0,326
P1RD4P40AC300	AC	40	300	4	1	0,326
P1RD4P63AC030	AC	63	30	4	1	0,326
P1RD4P63AC300	AC	63	300	4	1	0,326

Interruttori differenziali - 4P - tipo A.						
P1RD4P25A030	A	25	30	4	1	0,326
P1RD4P25A300	A	25	300	4	1	0,326
P1RD4P40A030	A	40	30	4	1	0,326
P1RD4P40A300	A	40	300	4	1	0,326
P1RD4P63A030	A	63	30	4	1	0,326
P1RD4P63A300	A	63	300	4	1	0,326

Interruttori differenziali selettivi - 4P - tipo A.						
P1RD4P40A300S	A	40	300	4	1	0,326
P1RD4P63A300S	A	63	300	4	1	0,326

Interruttori differenziali - 4P - tipo B.						
P1RC4P40B030	B	40	30	4	1	0,335
P1RC4P40B300	B	40	300	4	1	0,335
P1RC4P63B030	B	63	30	4	1	0,335
P1RC4P63B300	B	63	300	4	1	0,335
P1RC4P80B030	B	80	30	4	1	0,335
P1RC4P80B300	B	80	300	4	1	0,335

### Caratteristiche generali

Sono dispositivi destinati a proteggere le persone contro i contatti indiretti (scosse elettriche) e a proteggere gli impianti contro i pericoli d'incendio dovuti a una corrente persistente di guasto verso terra. In particolare per prevenire le scosse elettriche, devono essere utilizzati tipi con una corrente differenziale di intervento nominale (IΔn) non superiore a 30mA. Generalmente, per garantire anche la protezione contro cortocircuiti e sovracorrenti, vengono collegati in serie con gli interruttori magnetotermici.

Hanno una corrente differenziale di intervento nominale (IΔn) di 30mA o 300mA e sono disponibili in versione con 3 diverse caratteristiche di intervento:

tipo AC - lo sgancio per guasto a terra è assicurato per correnti alternate sinusoidali differenziali applicate improvvisamente o lentamente crescenti. Il simbolo che identifica il tipo AC è:

tipo A - lo sgancio per guasto a terra è assicurato per correnti alternate sinusoidali e per correnti unidirezionali pulsanti applicate improvvisamente o lentamente crescenti. Oltre alla protezione del tipo AC questa versione protegge anche contro le correnti differenziali con forma d'onda pulsata. Queste condizioni possono essere presenti in circuiti con apparecchiature elettroniche. Il simbolo che identifica il tipo A è:

tipo A, selettivo - oltre alle caratteristiche del tipo A, presentano un ritardo allo sgancio. Installati a monte di una serie di linee protette da differenziali generali, consentono l'intervento della protezione differenziale a valle più vicina al guasto a terra prevenendo interventi intempestivi sulla linea a monte. Il simbolo che identifica il tipo selettivo è:

tipo B - lo sgancio è assicurato per tutte le condizioni già realizzate dai tipi AC e A. Inoltre assicurano lo sgancio anche per correnti di dispersione ad alta frequenza fino a 1000Hz e correnti continue. Sono particolarmente indicati per applicazioni dove sono presenti inverter, UPS e per stazioni di ricarica dei veicoli elettrici.

Il simbolo che identifica il tipo B è:

Le caratteristiche principali sono:

- corrente nominale In: 25A, 40A e 63A
- versioni 2P e 4P
- tipo di funzionamento: AC, A, B e A selettivo
- larghezza polo 17,5mm
- indicatore posizione contatti
- fissaggio a profilato omega da 35mm (IEC/EN/BS 60715).

### Caratteristiche di impiego

- dissipazione per polo:
  - 1,1W per P1RD2/4P25... tipo AC o A
  - 2,9W per P1R...2/4P40... tipo AC, A o B
  - 7,2W per P1R...2/4P63... tipo AC, A o B
  - 9,7W per P1RC/4P80... tipo B
- tensione nominale di isolamento Ui: 400V
- tensione nominale di impulso Uimp: 4kV
- frequenza di impiego: 50/60Hz
- tensione normale di impiego Uc: 230VAC per 2P; 230/400VAC per 4P
- corrente differenziale nominale di intervento IΔn: 30mA; 300mA
- potere di cortocircuito nominale Inc: 10kA
- ritardo di intervento per versione selettiva: 150...500ms.

### Omologazioni e conformità

Omologazioni ottenute: TÜV-Rheinland (tipi AC e A), EAC. Conformi alle norme: IEC/EN/BS 61008-1, IEC/EN/BS 61008-2-1 (tutti i tipi); IEC/EN/BS 62423 (tipo B).

### Accessori per P1RD...



P1X1011



P1X16...

Codice di ordinazione	Caratteristiche	Q.tà per interruttore	Q.tà per conf.	Peso
		n°	n°	[kg]

Contatto ausiliario.

P1X1011	1 contatto in scambio	1	12	0,040
---------	-----------------------	---	----	-------

Contatto di segnalazione intervento.

P1X1311	1 contatto in scambio	1	12	0,040
---------	-----------------------	---	----	-------

Sganciatore di minima tensione.

P1X14230	230V 50/60Hz	1	8	0,070
----------	--------------	---	---	-------

Bobina di apertura.

P1X16230	110...415V 50/60Hz	1	8	0,070
----------	--------------------	---	---	-------

P1X16024	12...24V 50/60Hz-DC	1	8	0,070
----------	---------------------	---	---	-------

Blocco lucchettabile.

P1X1311	1 contatto in scambio per leva di comando interruttori	1	12	0,040
---------	--	---	----	-------

### Caratteristiche generali

- ingombro in larghezza del contatto ausiliario e di segnalazione: 9mm (0,5 modulo)
- ingombro in larghezza dello sganciatore e bobina: 18mm (1 modulo)
- massima componibilità: 3 blocchi aggiuntivi solo sul lato sinistro dell'interruttore di cui 1 sganciatore o bobina direttamente sul fianco e poi 2 contatti (1 ausiliario e 1 di segnalazione).

### Caratteristiche di impiego

- tensione nominale di impulso Uimp: 4kV
- corrente nominale di funzionamento in AC: 6A 230V; 3A 400V (contatti ausiliari).

### Omologazioni e conformità

Omologazioni ottenute: cULus (esclusi P1X14230 e P1X16024), EAC. Conformi alle norme: IEC/EN/BS 60947-5-1, CSA C22.2 n°5.

### 1P+N - 10kA 2 moduli



P1RE1N...

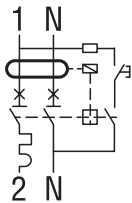

Codice di ordinazione	Curva	In	Icn	IΔn	Mod. DIN	Q.tà per conf.	Peso
		[A]	[kA]	[mA]	n°	n°	[kg]

Interruttori magnetotermici differenziali – 1P+N – tipo AC.

P1RE1NC06AC030	C	6	10	30	2	1	0,205
P1RE1NC06AC300	C	6	10	300	2	1	0,205
P1RE1NC10AC030	C	10	10	30	2	1	0,205
P1RE1NC10AC300	C	10	10	300	2	1	0,205
P1RE1NC16AC030	C	16	10	30	2	1	0,205
P1RE1NC16AC300	C	16	10	300	2	1	0,205
P1RE1NC20AC030	C	20	10	30	2	1	0,205
P1RE1NC20AC300	C	20	10	300	2	1	0,205
P1RE1NC25AC030	C	25	10	30	2	1	0,205
P1RE1NC25AC300	C	25	10	300	2	1	0,205
P1RE1NC32AC030	C	32	10	30	2	1	0,205
P1RE1NC32AC300	C	32	10	300	2	1	0,205
P1RE1NC40AC030	C	40	10	30	2	1	0,205
P1RE1NC40AC300	C	40	10	300	2	1	0,205

Interruttori magnetotermici differenziali – 1P+N – tipo A.

P1RE1NC06A030	C	6	10	30	2	1	0,205
P1RE1NC06A300	C	6	10	300	2	1	0,205
P1RE1NC10A030	C	10	10	30	2	1	0,205
P1RE1NC10A300	C	10	10	300	2	1	0,205
P1RE1NC13A030	C	13	10	30	2	1	0,205
P1RE1NC16A030	C	16	10	30	2	1	0,205
P1RE1NC16A300	C	16	10	300	2	1	0,205
P1RE1NC20A030	C	20	10	30	2	1	0,205
P1RE1NC20A300	C	20	10	300	2	1	0,205
P1RE1NC25A030	C	25	10	30	2	1	0,205
P1RE1NC25A300	C	25	10	300	2	1	0,205
P1RE1NC32A030	C	32	10	30	2	1	0,205
P1RE1NC32A300	C	32	10	300	2	1	0,205
P1RE1NC40A030	C	40	10	30	2	1	0,205
P1RE1NC40A300	C	40	10	300	2	1	0,205

#### Caratteristiche generali

Sono dispositivi destinati a proteggere le persone contro i contatti indiretti (scosse elettriche) e a proteggere gli impianti contro i pericoli d'incendio dovuti a una corrente persistente di guasto verso terra. Inoltre garantiscono anche la protezione contro cortocircuito e sovracorrente. In pratica, comprendono le funzioni degli interruttori magnetotermici e dei differenziali puri.

La caratteristica di intervento magnetotermico è di tipo C (istantaneo a 5...10 volte I<sub>n</sub>) e utilizzata per carichi induttivi (carichi resistivi misti e induttivi con basse correnti di spunto).

Inoltre hanno una corrente differenziale di intervento nominale (I<sub>Δn</sub>) di 30mA o 300mA e sono disponibili in versione con 2 diverse caratteristiche di intervento di tipo AC oppure A (come definito a pagina 17-14).

Le caratteristiche principali sono:

- corrente nominale I<sub>n</sub>: 6...40A
- versione 1P+N
- indicatore posizione contatti
- doppia leva di azionamento per discriminare l'intervento differenziale dall'intervento per corto circuito o sovracorrente
- caratteristica di intervento: curva tipo C
- fissaggio a profilato omega da 35mm (IEC/EN/BS 60715).

#### Caratteristiche di impiego

- dissipazione per polo: 3...13W
- tensione nominale di isolamento U<sub>i</sub>: 400V
- tensione nominale di impulso U<sub>imp</sub>: 4kV
- frequenza di impiego: 50/60Hz
- tensione nominale di impiego U<sub>e</sub>: 230VAC
- corrente differenziale nominale di intervento I<sub>Δn</sub>: 30mA; 300mA
- potere di cortocircuito nominale I<sub>cn</sub>: 10kA.

#### Omologazioni e conformità

Omologazioni ottenute: TÜV-Rheinland, EAC.

Conformi alle norme: IEC/EN/BS 61009-1,

IEC/EN/BS 61009-2-1.

### Accessori per P1RE...



P1X1011



P1X16...

Codice di ordinazione	Caratteristiche	Q.tà per interruttore	Q.tà per conf.	Peso
		n°	n°	[kg]

Contatto ausiliario.

P1X1011	1 contatto in scambio	1	12	0,040
---------	-----------------------	---	----	-------

Contatto di segnalazione intervento.

P1X1311	1 contatto in scambio	1	12	0,040
---------	-----------------------	---	----	-------

Sganciatore di minima tensione.

P1X14230	230V 50/60Hz	1	8	0,070
----------	--------------	---	---	-------

Bobina di apertura.

P1X16230	110...415V 50/60Hz	1	8	0,070
----------	--------------------	---	---	-------

P1X16024	12...24V 50/60Hz-DC	1	8	0,070
----------	---------------------	---	---	-------

Blocco lucchettabile.

P1X1810	Blocco lucchettabile per leva di comando interruttori	1	10	0,001
---------	---	---	----	-------

#### Caratteristiche generali

- ingombro in larghezza del contatto ausiliario e di segnalazione: 9mm (0,5 modulo)
- ingombro in larghezza dello sganciatore e bobina: 18mm (1 modulo)
- massima componibilità: 3 blocchi aggiuntivi solo sul lato sinistro dell'interruttore di cui 1 sganciatore o bobina direttamente sul fianco e poi 2 contatti (1 ausiliario e 1 di segnalazione).

#### Caratteristiche di impiego

- tensione nominale di impulso U<sub>imp</sub>: 4kV
- corrente nominale di funzionamento in AC: 6A 230V; 3A 400V (contatti ausiliari).

#### Omologazioni e conformità

Omologazioni ottenute: cULus (esclusi P1X14230 e P1X16024), EAC.

Conformi alle norme: IEC/EN/BS 60947-5-1, CSA C22.2 n°5.

**INTERRUTTORI MAGNETOTERMICI**  
**P1MB...**

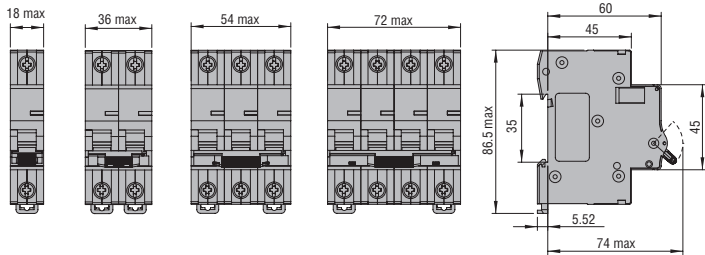

**ACCESSORI**  
Contatti aggiuntivi  
**P1X1011S - P1X0111S - P1X1011UH - P1X1311**

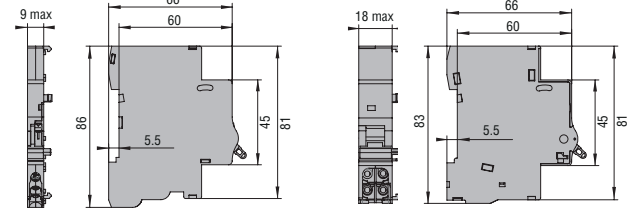

Sganciatore e bobina  
**P1X14230 - P1X16...**

**P1MBUH... - P1MBUL...**

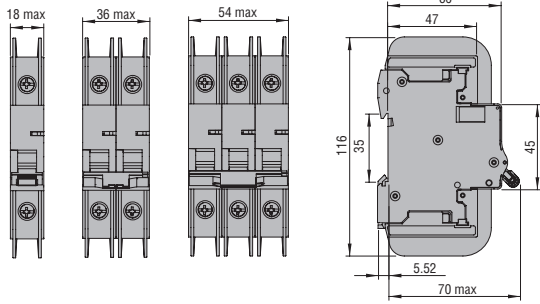

**INTERRUTTORI SEZIONATORI**  
**P1MS...**

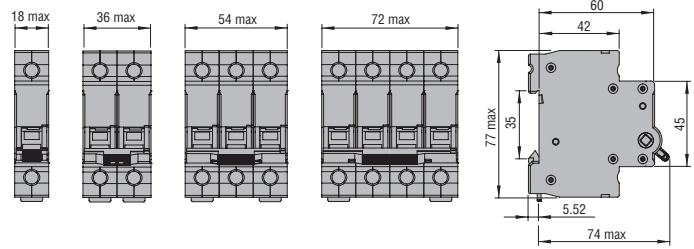

**INTERRUTTORI MAGNETOTERMICI**  
**P2MB...**

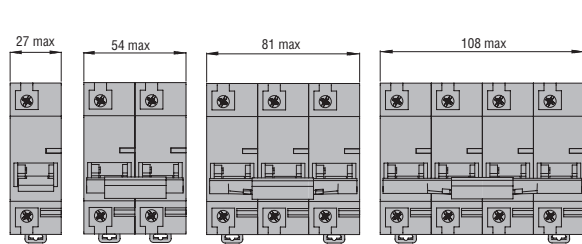

**ACCESSORI**  
Contatti aggiuntivi  
**P2X1011 - P2X1311**

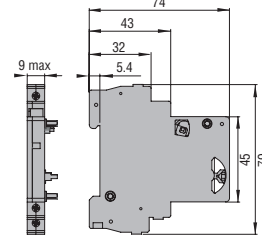

Bobina di apertura  
**P2X16230**

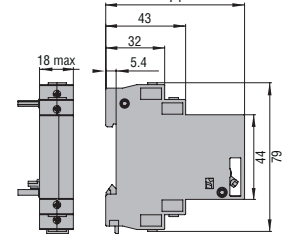

**BLOCCHI DIFFERENZIALI**  
**P1RA...**

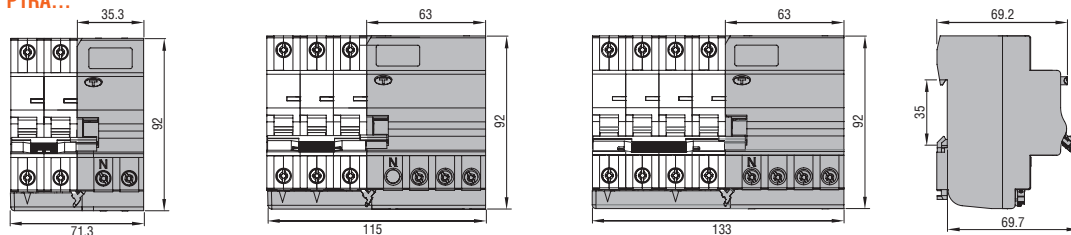

**INTERRUTTORI DIFFERENZIALI PURI**  
**P1RD...**

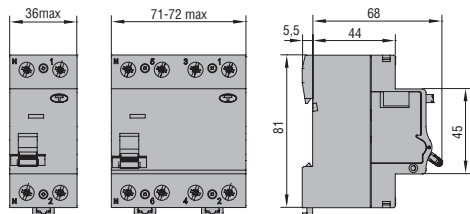

**INTERRUTTORI MAGNETOTERMICI DIFFERENZIALI**  
**P1RE...**

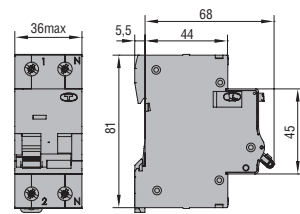

Schemi elettrici

**P1X1011 - P1X1011S - P1X1011UH - P2X1011**

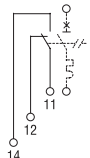

**P1X1311 - P2X1311**

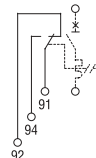

**P1X14230**

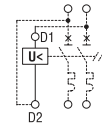

**P1X16... - P2X16230**

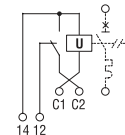

TIPO		P1MB1M...	P1MB1N...	P1MB...P...	P2MB	P1MS...	P1RA	P1RD...	P1RE...	
Descrizione		Interruttori magnetotermici	Interruttori magnetotermici	Interruttori magnetotermici	Interruttori magnetotermici	Interruttori sezionatori	Blocchi differenziali	Interruttori differenziali puri	Interruttori magnetotermici differenziali	
Normative		IEC/EN/BS 60898, IEC/EN/BS 60947-2	IEC/EN/BS 60898, IEC/EN/BS 60947-2	IEC/EN/BS 60898, IEC/EN/BS 60947-2 UL 1077 - UL 489 <sup>①</sup>	IEC/EN/BS 60947-2 UL 1077	IEC/EN/BS 60947-3	IEC/EN/BS 61008-1 IEC/EN/BS 61008-2-1	IEC/EN/BS 61008-1 IEC/EN/BS 61008-2-1	IEC/EN/BS 61009-2-1	
Tensione nominale di isolamento Ui	V	500	230	440	400	1000	400	400	400	
Tensione nominale di impulso Uimp	kV	4	4	4	6	4	4	4	4	
Tensione nominale di impiego Ue	in AC	V	230	230	230 (1P, 1P+N) 230/400 (2P, 3P, 4P) <sup>②</sup>	230 (1P) 230/400 (2P, 3P, 4P)	230...240 (1P) 400...440V (2P, 3P, 4P)	230 (2P) 230/400 (3P, 4P)	230 (2P) 230/400(4P)	230
	in DC	V	—	—	80 (1P, 2P) <sup>④</sup>	80 (1P) / 125 (2P) <sup>⑤</sup>	—	—	—	—
Frequenza nominale	Hz	50/60	50/60	50/60	50/60	50/60	50/60	50/60	50/60	
Corrente nominale massima	A	40	63	63	125	125	63	63	40	
Corrente nominale dei tipi disponibili	A	2, 4, 6, 10, 13, 16, 20, 25, 32, 40	1, 2, 4, 6, 10, 16, 20, 25, 32, 40, 50, 63	1, 1,6, 3, 4, 6, 8, 10, 13, 16, 20, 25, 32, 40, 50, 63 <sup>②</sup>	80, 100, 125	32, 40, 63, 100, 125	40, 63	25, 40, 63 (80A solo tipo B)	6, 10, 16, 20, 25, 32, 40	
Versioni		1P+N	1P+N	1P, 2P, 3P, 4P	1P, 2P, 3P, 4P	1P, 2P, 3P, 4P	2P, 3P, 4P	2P, 4P	1P+N	
Caratteristica di intervento	curva	B-C	C	B-C-D	C-D	—	—	—	C	
Intervento istantaneo		Curva B: 3...5In Curva C: 5...10In	Curva B: 3...5In Curva C: 5...10In	Curva B: 3...5In Curva C: 5...10In Curva D: 10...14In	Curva C: 5...10In Curva D: 10...14In	—	—	—	Curva C: 5...10In	
Caratteristica differenziale	tipo	—	—	—	—	—	A	AC, A, B <sup>⑦</sup>	AC, A	
Corrente differenziale IΔn	mA	—	—	—	—	—	30, 300	30, 300	30, 300	
Potere di corto circuito (IEC/EN/BS)	kA	6 (Icn/Icu)	6 (Icn/Icu)	10 (Icn/Icu)	10 (Icu)	—	—	10 (Inc)	10 (Icn)	
Potere di corto circuito (UL 1077) <sup>③</sup>	kA	—	—	7,5 (1P 240V) 5 (1P 277V) 7,5 (2,3,4P 480V)	5	—	—	—	—	
Durata meccanica	cicli	20.000	20.000	20.000	10.000	7.000	20.000	20.000	20.000	
Durata elettrica	cicli	10.000	10.000	10.000	10.000	1.000	10.000	10.000	10.000	
Coppia di serraggio dei terminali	Nm	1,1...1,2	1,8...2	1,8...2	3,2...3,5	3,2...3,5	1,8...2	1,8...2	1,8...2	
	lb.in	9,7...10,6	16...17,7	16...17,7	28,8...31	28,8...31	16...17,7	16...17,7	16...17,7	
	Attrezzo	PZ2	PZ2	PZ2	PZ2	PZ2	PZ2	PZ2	PZ2	
Sezione conduttori min...max	mm <sup>2</sup>	1...16	1...35	1...35	2,5...50	1...50	1...25	2,5...35	1...16	
	AWG	14...6	14...2	14...2	14...1/0	16...1	14...6	14...2	16...3	

### CONDIZIONI AMBIENTALI

Temperatura	impiego	°C	-40...+70	-40...+70	-40...+70	-40...+70	-25...+70	-25...+60	-25...+60	-25...+60
	stoccaggio	°C	-40...+80	-40...+80	-40...+80	-40...+80	-25...+70	-40...+80	-40...+80	-40...+80
Altitudine max	m		2.000	2.000	2.000	2.000	2.000	2.000	2.000	2.000
Grado di inquinamento			2	2	2	3	3	2	2	2
Montaggio			A profilato omega 35mm (IEC/EN/BS 60715)							

### CURVE DI INTERVENTO

#### Curva B

Tempo di intervento [s]

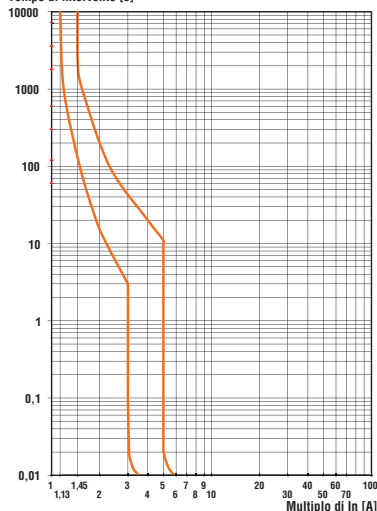

#### Curva C

Tempo di intervento [s]

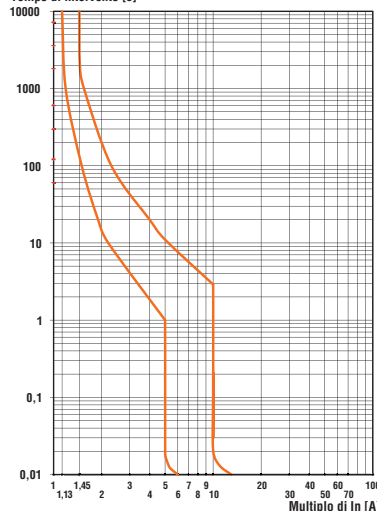

#### Curva D

Tempo di intervento [s]

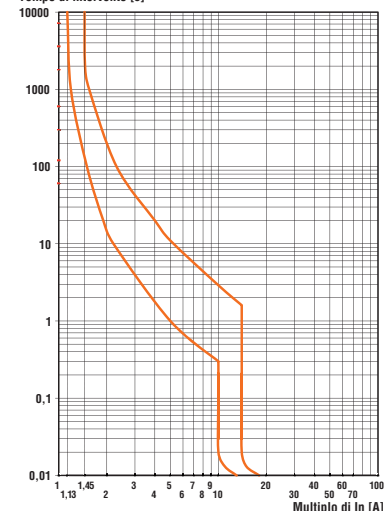

- ① UL 489 solo versione P1MBU... per le tensioni di impiego di questi apparecchi fare riferimento alle pagine di scelta prodotto.
- ② Per le versioni UL 489, P1MBU..., sono disponibili anche le seguenti correnti nominali: 5, 7, 12, 15, 30, 35, 60A.
- ③ Per le versioni UL 489, P1MBU..., fino a 32A: 1P 277V; 2P e 3P 480V/277V. Da 35 a 63A: 1P 120V; 2P e 3P 240V.

- ④ Standard UL 1077: 60VDC (1P) / 125VDC (2P), potere di corto circuito 7,5kA. Per le versioni UL 489, P1MBU...: 60VDC (1P, 2P) / 125VDC (2P), potere di corto circuito 10kA.
- ⑤ Standard UL 1077: 60VDC (1P, 2P), potere di corto circuito 10kA.
- ⑥ Per le versioni UL 489, P1MBU..., potere di corto circuito 10kA.
- ⑦ Disponibile la versione tipo A - selettivo. Ritardo di intervento 150...500ms.