



- 电力分析装置和多功能数字表计,可扩展,带点阵式或字符式显示屏,单色或彩色
- 单相和三相电能表
- MID认证型号,带UTF证书
- cULus认证型号
- 数字电压表,电流表,功率表,频率表和功率因数表
- 连接方式:单相,两相和三相,也适用于电力监测系统
- 适用于配电系统、热电联产系统以及安装于机械设备上。
- 测量精度高
- 可设置数字量和模拟量输入输出
- RS485, RS232, USB, 以太网, Profibus DP和M-BUS通讯端口。

	章节 - 页码
电能表	
单相.....	25 - 12
单相, MID 认证.....	25 - 13
三相,带或不带中性线.....	25 - 14
三相,带中性线, MID 认证.....	25 - 15
三相,带中性线, UTF 证书.....	25 - 16
数据集中器.....	25 - 18
电力分析装置和易回路(EASY BRANCH)电力监测系统	
彩色宽屏液晶显示电力分析装置.....	25 - 19
易回路(EASY BRANCH)电力监测系统.....	25 - 20
多功能数字表计	
模数化液晶屏多功能电表.....	25 - 21
柜面安装液晶屏多功能电表.....	25 - 23
数字表计	
模数化LED测量仪表.....	25 - 24
柜面安装LED测量仪表.....	25 - 26
通讯快捷狗, 保护罩, 附件.....	25 - 29
转换器, 网关, 连接电缆.....	25 - 30
电流互感器.....	25 - 31
尺寸.....	25 - 36
接线图.....	25 - 39
技术特性.....	25 - 42



页码 25-12

电能表

- 单相, 三相带中性线, 三相, 带或不带中性线
- 直接接入或经过电流互感器接入
- MID或cULus 认证型号
- 支持EXM... 扩展模块的型号
- 支持标配RS485或M-Bus通讯端口的型号



页码 25-18

数据集中器

- 电能消费数据存储, 适用于网络读取
- 可连接14个电能表, 带静态输出
- 可通过EXM... 扩展模块扩展
- 标配RS485 通讯端口.



页码 25-19



彩色宽屏液晶显示电力分析装置

- 彩色宽屏液晶显示
- 柜面安装 92x92mm
- 型号可选标配RS485 通讯端口
- 型号可选标配以太网和数据存储
- 支持 EXP... 扩展模块
- 带NFC和光隔离端口
- 支持易回路(EASY BRANCH)电力监测系统.



页码 25-21

数字液晶屏多功能电表和电力分析装置

- 图形或字符式液晶屏
- 导轨式安装, 柜面安装(92x92mm)
- 支持EXM...或EXP... 扩展模块
- 型号可选标配RS485通讯端口
- 通过罗氏线圈测电流的柜面安装产品



页码 25-24

LED测量仪表

- 电压表, 安培表和功率表
- 导轨式安装, 柜面安装(96x48mm)



页码 25-31

电流互感器

- 一次侧电流: 5...4000A
- 二次侧电流: 5A
- 闭口式和开口式
- 仪表型和精密型
- 一次侧绕线式电流互感器, 可用于小电流测量
- 母线型

单相直接接入

型号	DMED100T1	DMED110T1	DMED111	DMED112	DMED115T1	DMED120T1	DMED121	DMED122	DMED130LM
最大电流	40A	40A	40A	40A	40A	63A	63A	63A	63A
显示屏									
垂直, 无背光	•	•	•	•					
水平, 背光					•	•	•	•	•
测量值									
kWh	•	•	•	•	•	•	•	•	•
kWh, kW (带均值和最大需量)		•	•	•	•	•	•	•	•
kvarh, kvar, V, I, Hz, PF, 总计和分计小时计数器		•	•	•		•	•	•	•
接口									
脉冲输出	•								
可设置输出 (脉冲/限值)		•			•	•			
标配Modbus-RTU (RS485)			•				•		
标配M-Bus				•				•	
MID型号 -25...55°C①	•	•	•	•		•	•	•	
MID型号 -25...70°C②			•						
负荷管理									•
支持软件 Synergy, Synergy 和 Xpress			•				•		

三相

型号	DMED300T2	DMED301	DMED302	DMED305T2	DMED330	DMED332	DMED310T2
最大电流	80A	80A	80A	CT /5或CT /1	CT /5或CT /1	CT /5或CT /1	CT /5
连接方式							
直接接入	•	•	•				
经CT接入				•	•	•	•
接口							
可设置输出 (脉冲/限值)	•			•			•
标配Modbus-RTU (RS485)		•			•		
标配M-Bus			•			•	
可扩展性							
通讯 (RS485, 以太网, USB)							•
继电器输出 (用于断开负荷)							•
数据存储 (数据记录器)							•
MID型号 -25...55°C①④	•	•	•	•	•	•	•
MID型号 -25...70°C②		•					
cULus型号 (ANSI C12.20)③	•	•					
支持软件 Synergy, Synergy 和 Xpress		•			•		•

①需要MID型号, 请加“MID”
②需要MID7型号, 请加“MID7”
③需要UL型号, 请加“UL”
④UTF认证型号按需定制

DIN导轨安装 (模数化)

型号	DMG100	DMG110	DMG200	DMG210	DMG300
最高额定电压	600VAC	600VAC	690VAC	690VAC	690VAC
电压和电流测量精度	0.5%	0.5%	0.5%	0.5%	0.2%
有功电能测量精度	1级	1级	1级	1级	0.5s级
单相电能表	●	●			
谐波分析	15次	15次	仅THD	仅THD	31次
布尔逻辑					●
可通过EXM...扩展模块数量					3个模块
显示屏类型	字符式	字符式	图形	图形	图形
标配通讯端口		RS485		RS485	
可通过EXM...扩展通讯端口数量					RS232 USB RS485 以太网
以太网-RS485网关功能					●

柜面安装

型号	DMG600	DMG610	DMG611	DMG615	DMG620	DMG7000	DMG7500	DMG8000	DMG9000
最高额定电压	600VAC	600VAC	600VAC	600VAC	600VAC	600VAC	600VAC	600VAC	600VAC
电流读取	CT /5A或 CT /1A	CT /5A或 CT /1A	罗氏线圈 ①	CT /5A或 CT /1A	CT /5A或 CT /1A	CT /5A或 CT /1A	CT /5A或 CT /1A	CT /5A或 CT /1A	CT /5A或 CT /1A
电压和电流 测量精度	0.5%	0.5%	0.5%	0.2%	0.2%	0.2%	0.2%	0.2%	0.2%
有功电能测量 精度	1级	1级	1级	0.5s级	0.5s级	0.5s级	0.5s级	0.5s级	0.5s级
单相电能表	●	●	●	●	●	●	●	●	●
谐波分析	15次	15次	15次	15次	15次	63次	63次	63次	63次
中性点对地电压									●
中性线电流	计算得出	计算得出	计算得出	计算得出	计算得出	计算得出	计算得出	计算得出	测量
PLC逻辑						●	●	●	●
显示屏类型	字符式	字符式	字符式	字符式	字符式	彩色图形	彩色图形	彩色图形	彩色图形
标配通讯端口		RS485	RS485	RS485	以太网		RS485	以太网	RS485 以太网
可通过EXP...扩展的 模块数量	1个模块	1个模块	1个模块	1个模块	1个模块	3个模块	3个模块	3个模块	3个模块
可通过EXP...扩展的 通讯端口数量	RS232 USB RS485 以太网	RS232 USB RS485 以太网	RS232 USB RS485 以太网	RS232 USB RS485 以太网	RS232 USB RS485 以太网	RS232 USB RS485 以太网 Profibus DP	RS232 USB RS485 以太网 Profibus DP	RS232 USB RS485 以太网 Profibus DP	RS232 USB RS485 以太网 Profibus DP
数据存储								●	●
以太网-RS485网关 功能						●	●	●	●
电能质量 (根据EN 50160)									●
支持易回路 (EASY BRANCH) 电力监测系统							●	●	●
防护等级	IP54	IP54	IP54	IP54	IP54	IP65	IP65	IP65	IP65

① 已含线圈和校验报告。

DMG系列彩色宽屏液晶显示电力分析装置



● 彩色宽屏液晶显示
大尺寸彩色液晶屏 (4.3")，清晰、简单并且直观的方式完美显示测量值和参数。
标准开口尺寸 (92x92mm)，适合通用柜门安装方式。

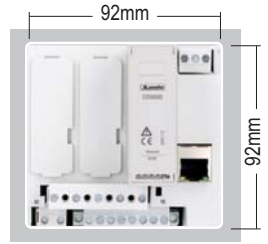

● 10种语言
英语、法语、德语、意大利语、西班牙语、葡萄牙语、波兰语、俄语、捷克语、中文。

● 可设置指示灯
前面板右下角3个指示灯，可分别设置用于指示：自定义报警状态、数字量输入输出状态、能耗脉冲发射状态、进程通讯状态。



● 高精度测量值
测量值经公认的用于测量装置的国际标准验证，这些标准包括：IEC 62053-22 (0.5s级)，IEC 62053-24 (1级)和IEC 61557-12 (0.5级)。

● NFC 配置

借助NFC技术，通过 **NiFi Lovato App**，可以配置和修改参数(甚至装置不通电的情况下)。该App可以从谷歌商店(安卓智能装置)以及苹果商店(苹果智能装置)下载。



● PLC逻辑

标配PLC逻辑,该电力分析装置可以执行一些简单的自动化功能: 和计时器、报警状态以及数字量输入相关的一些功能。可通过 **Xpress**配置软件，简单直观地实现“触点”编程(梯形图)。

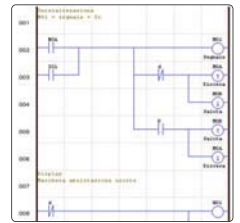

	DMG7000	DMG7500	DMG8000	DMG9000
标配RS485端口	-	●	-	●
标配以太网端口(带网络服务器)	-	-	●	●
以太网-RS485网关功能	+ EXP1012 + EXP1013	+ EXP1013	+ EXP1012	●
数据存储	-	-	●	●
电网质量统计(根据EN50160)	-	-	-	●
中性线电流测量(专用电流互感器)	-	-	-	●
中性线-接地电压测量	-	-	-	●
支持易回路(EASY BRANCH)电力监测系统	-	●	●	●

一切尽在掌握!

● 测量值

DMG电力分析装置显示所有电参量，便于电网的全面检查。无外接电压互感器的情况下，电压测量输入可至600VAC。

● 图表和谐波

电参量测量值采用波形图和相位图显示，谐波频谱可显示至63次，这些显示方式可以更好地显示系统的状态。

● 统计

DMG9000型电力分析装置可以提供电网质量的统计数据，EN50160标准 - C类 - (电压暂降, 过电压, 中断, 低频噪声等)。



波形



相位图



电流



能耗控制

扩展和通讯

扩展

可以扩展至3个EXP... 系列扩展模块(附加输入, 输出和通讯端口)。

防护等级: IP65

背部密封圈可以保证IP65的防护等级, 基于此, 产品用于恶劣环境中。

现场信号集成

借助于EXP... 扩展模块, 可以接入现场的数字量信号和模拟量信号, 现场诸如燃气消耗量、水消费量、水箱液位、温度、压力等信号都可以被采集到, 从而实现全面的能源管理。

通讯

可选标配RS485和以太网通讯端口。

光隔离端口

借助于Xpress软件, 通过光隔离端口连接快捷狗CX01或CX02, 可以对电力分析装置进行参数配置、电网诊断和固件升级。

易回路(EASY BRANCH)电力监测系统

借助于EXS...模块, 在需要读取不同负载电参量时, 可以简单、快速地完成布线, 从而大大降低成本和安装时间。



DMG8000和DMG9000的网络服务器 (WEB-SERVER)功能



参数设置

如同通过前面操作一样, 通过计算机浏览器也可以实现参数设置。标配的网络服务器 (web-server) 也可以设置易回路(EASY BRANCH)电力监测系统的参数, 例如: 每个测量回路的说明。

网络服务器和标配数据存储

闪存数据存储可以存储历史数据。通过标配网络服务器, 用户可以进行:

- 选择电参量(最多128个);
 - 设置采样频率;
 - 下载相应信息的.CSV文件
- 例如: 20个测量值, 1分钟采样时间, 可以存储10天的数据。

测量值查看

用表格和图表表示测量值。

易回路(EASY BRANCH)电力监测系统

当监测一个配电柜内的多个负载回路时，相较于传统的每个回路配置一个单独的测量仪表而言，**易回路(EASY BRANCH)**电力监测系统更加高效、简易。购物中心的配电盘、生产设施部门的配电屏非常适合采用洛瓦托电气的**易回路(EASY BRANCH)**系统。

系统元件



DMG7500 - 8000 - 9000
电力分析装置

● DMG7500, DMG8000, DMG9000 电力分析装置.

电力分析装置是系统核心：测量配电盘的系统电压和输入电流，记录配电盘进线总测量值以及显示屏上可见的被监测负载的测量值。电参量也可通过标配通讯端口（RS485 或以太网）查看。



DMG8000和DMG9000 型号, 系统测量值可以通过网页查看, 并且可以存储在数据存储单元以供查询历史趋势使用。



EXS0000
总线模块

● EXS0000总线模块

可安装于电力分析装置背面的任一扩展插槽，通过标准的6类网线，可以连接**多达8个电流测量模块 EXS4...** 这些电流测量模块无需设置可被电力分析装置自动识别。连接5个或更多EXS4电流模块时，EXS0000总线模块需要外部电源(24VDC/0.2A)供电。

可以支持**多达8个EXS4...电流测量模块**连接到**EXS0000总线模块**, 监测数量可达:

- 33路三相负载;
 - 99路单相负载.
- 包含直接接入到电力分析装置的负载.

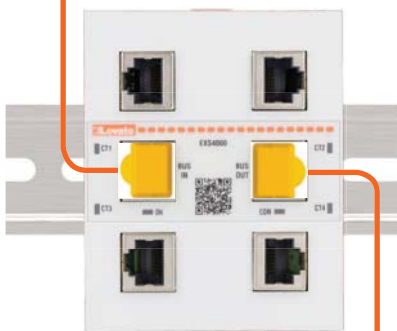

EXS4000
4输入电流测量模块, 适配RJ45电子式电流互感器

● 电流测量模块 EXS4000

该模块收集电子式电流互感器 EXS3... (三相或单相)或EXS1... (单相)监视的负载测量值, 每个模块测量**多达4路三相负载或12路单相负载**或单相和三相混合负载。该模块自动识别 电子式电流互感器, 并且由指示灯指示测量回路是否自动正确连接以及是否正确连接到电力分析装置。



正确自动配置指示灯

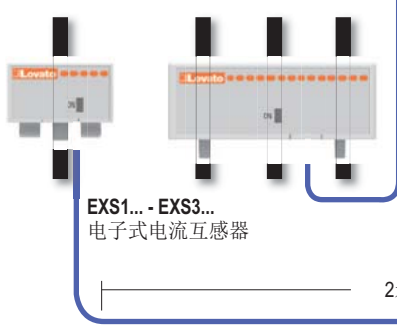

EXS1... - EXS3...
电子式电流互感器

2米预接线电缆

● 电子式电流互感器 EXS1...和EXS3...

电流变换器, 尺寸紧凑, 适用于电磁断路器的下端口快速安装。可用于**单相或三相负载**, 内径和通孔尺寸与适配断路器一致:

- 最大63A: $\varnothing = 7\text{mm}$ 和 18mm 通孔;
- 最大125A: $\varnothing = 12\text{mm}$ 和 27mm 通孔.

经预接线**2米长RJ45电缆**连接至EXS4000电流测量模块, 实现快速、安全可靠连接。

EXS3 ...也可设置用于单相负载。



正确连接指示灯

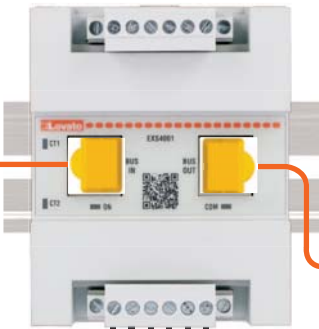

● 电流测量模块 EXS4001
可以连接传统的电流互感器作为测量回路接入易回路(EASY BRANCH)系统, 每个模块支持**最多2路三相负载或6路单相负载**或单相和三相混合配置。可以选择任意型号的二次侧/5A或/1A的电流互感器, 信号指示灯指示模块与电力分析装置是否连接成功。



DM...
电流互感器



EXS4001
电流测量模块, 带2路三相传统电流互感器输入或6路单相传统电流互感器输入



连接正确信号指示灯

● 传统电流互感器 DM...
电流互感器 (CT) 型号DM..., 适用于配电系统将一次侧线路电流转换为二次侧最大5A的电流, 以匹配EXS4001电流测量模块。可选型号非常多:
- 带一次侧线绕降低电流型;
- 闭口式;
- 高精度型, 适用于十分精确的测量值;
- 开口式和预接线型号, 适合配电柜改造;
- **一次侧电流从5至4000A.**

● 网关数据记录器
网关数据记录器是实现现代且设计良好的电能监测系统的装置。
从洛瓦托电气装置上收集数据, 或采集任意带电量转换的环境传感器(水、空气、燃气、电、蒸汽)的数据, 这些装置只需带有相关协议即可。
采集的数据, 以及网络服务器显示的数据, 可以传输给 Synergy 洛瓦托电气监视软件或者通过合适的处理方式转发给远程服务器。



EXCGLA01
网关数据记录器

● 监视软件
所有易回路(EASY BRANCH)系统的数据都可在中心电力分析装置上显示。还可以通过通讯端口远程连接至浏览器 (DMG8000或DMG9000), 或者通过安装于本地服务器的 Synergy 软件查看, 或者通过 Synergy 云 (如果网关数据记录器EXCGLA01连接至系统)。



SYNERGY
监视软件

易回路(EASY BRANCH) 即插即用系统优势

- 4种元件
易回路(EASY BRANCH)系统由连接到电力分析装置的元件组成:
EXS0000通讯总线模块、EXS4...电流测量模块和EXS1...、EXS3 电子式电流互感器或者传统的/5A或/1A电流互感器。
可以测量多达33路三相回路或者99路单相回路!
- 大幅减少接线时间
传统测量仪器仪表构成的监视系统中, 每一路三相测量回路需要4根电压接线和6根电流接线, 以及另外2根辅助电源接线, 总计12根接线连接到一个测量回路。
使用易回路(EASY BRANCH)系统, 对于每个附加的电流测量模块 (EXS4000) 仅需一根带RJ45端子的电缆即可连接4路三相测量回路或12路单相测量回路, 每一路只需一根带RJ45端子的电缆即可, 大大减少了接线时间。
- 防止接线错误!
传统测量仪器仪表构成的监视系统, 每一路三相测量回路多达12根接线, 很容易导致不同的接线错误(相序、电压电流之间的相位对应关系、电流互感器极性), 进而导致电参量读数错误, 影响开关柜调试。易回路(EASY BRANCH)系统, 借助于电子式电流互感器RJ45接线, 杜绝此类错误!



- 设置时间缩短
EXS1...和EXS3... 电子互感器带有**自识别系统**, 自动识别连接的电流模块, 无需设置电流互感器的一次侧值和连接方式(单相、三相)。电子互感器上的指示灯指示电源工作正常与否, 而EXS4000电流测量模块上的指示灯指示连接是否正确。
- 无需专门电缆
无需专门电缆即可将电流测量模块连接至易回路(EASY BRANCH)总线: **标准6类网线即可。**
- 易回路(EASY BRANCH)和传统测量系统比较
如果电气柜需要监视5路三相负载:
- 易回路(EASY BRANCH)系统: 1个电力分析装置, 1个检索测量值的显示屏, 1个EXS0000总线模块, 1个EXS4000电流测量模块, 4个三相电子互感器和12根电缆。
- 传统系统: 5个多功能电表, 5个用于检索测量值的显示屏, 15个电流互感器和160根接线。
测量回路越多, 易回路(EASY BRANCH)系统的优越性越显而易见。
- 测量精度
易回路(EASY BRANCH)系统保证符合IEC61557-12和IEC62053-22/23 标准的高测量精度。

用易回路 (EASY BRANCH) 系统实现能源管理



DMG7500 - 8000 - 9000
电力分析装置



EXS0000
易回路系统专用
总线模块

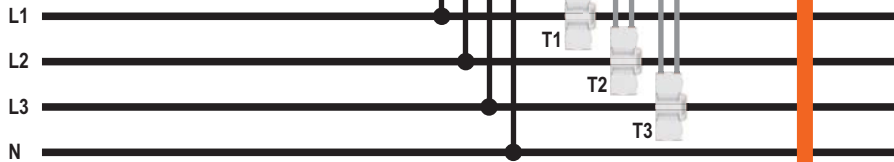

EXS1080
80A 单相电子式电流互
感器，带RJ45电缆，长
度2米

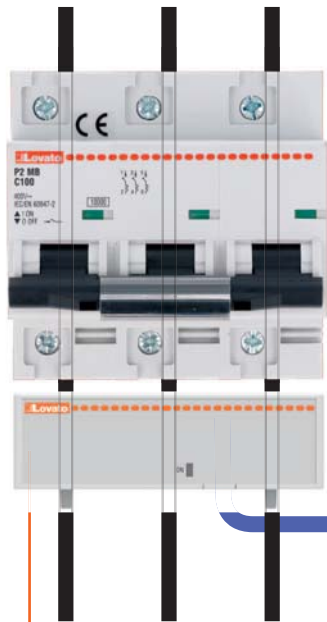

EXS3125
125A 三相电子式电流互
感器，带RJ45电缆，长
度2米

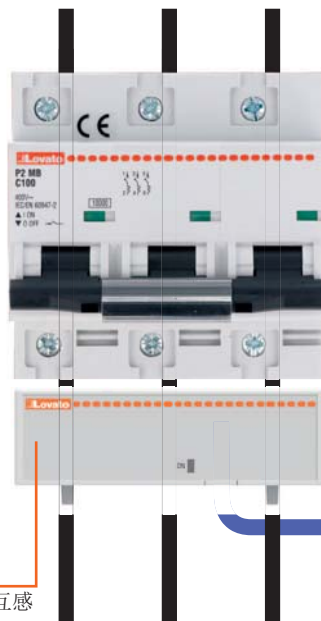

EXS3080
80A 三相电子式电流互
感器，带RJ45电缆，长
度2米

即插
&
即用

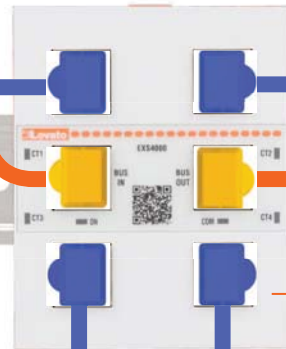

EXS4000
4输入电流测量模块，适配
RJ45电子式电流互感器



EXS3063
63A 三相电子式电流互
感器，带RJ45电缆，长
度2米

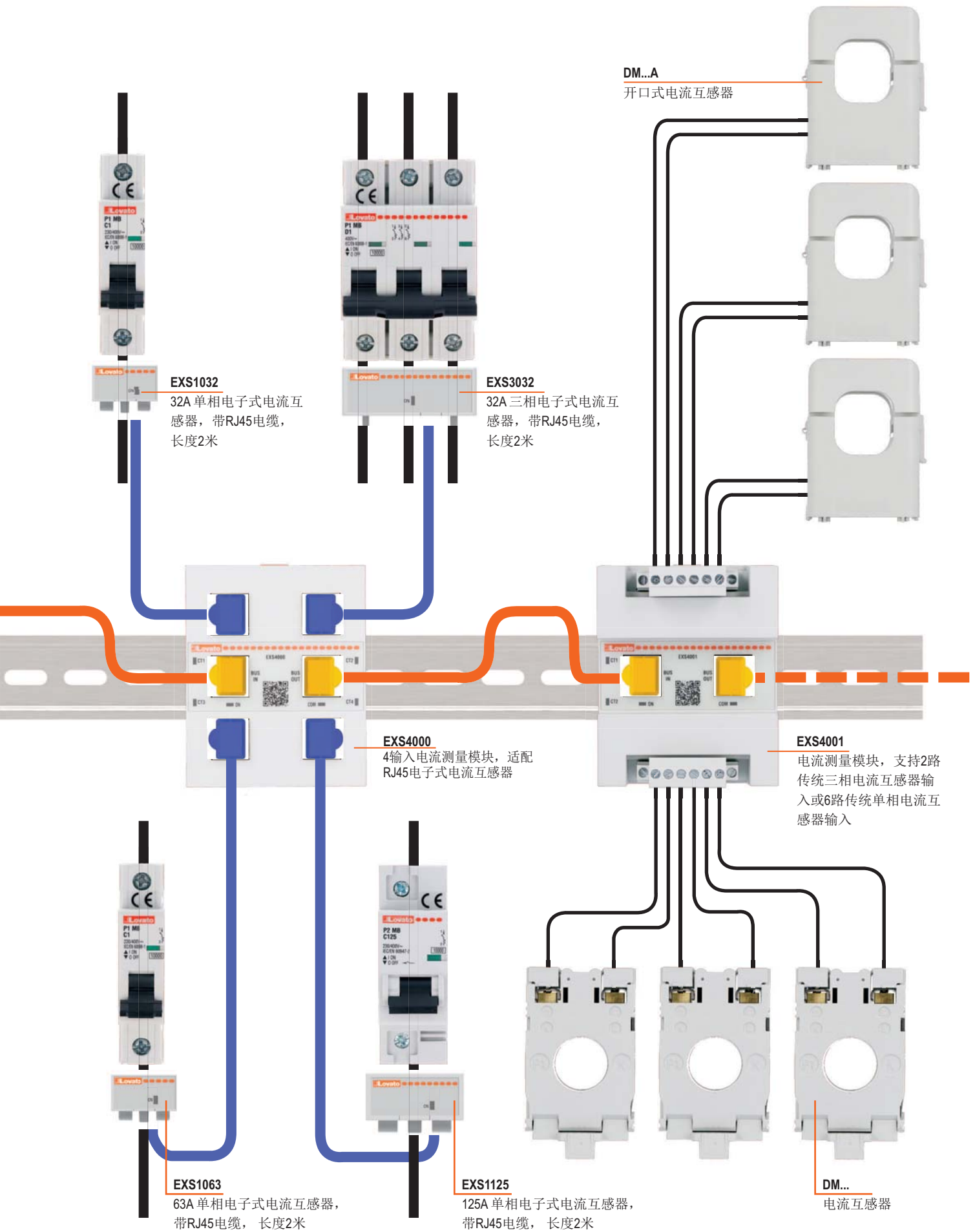

洛瓦托电气能源管理解决方案

为便于监测和节能，洛瓦托电气提供了完整的集成解决方案：

- 用于电能测量和控制的硬件装置(电力分析装置、多功能电表、电能表、变频器、软启动器、自动功率因数控制器、网关数据记录器等)；
- 通过网络持续监视电能矢量的网络服务器软件。

Synergy 是洛瓦托电气的一款电能监视和分析系统，按照工业4.0开发，专业、灵活、集成度高。可通过洛瓦托电气测量装置配备的通讯端口和基于网络开发的监测平台，可以监测实时测量值、查看波形、接受报警信息、输出自定义报告，以及执行命令和设置参数。

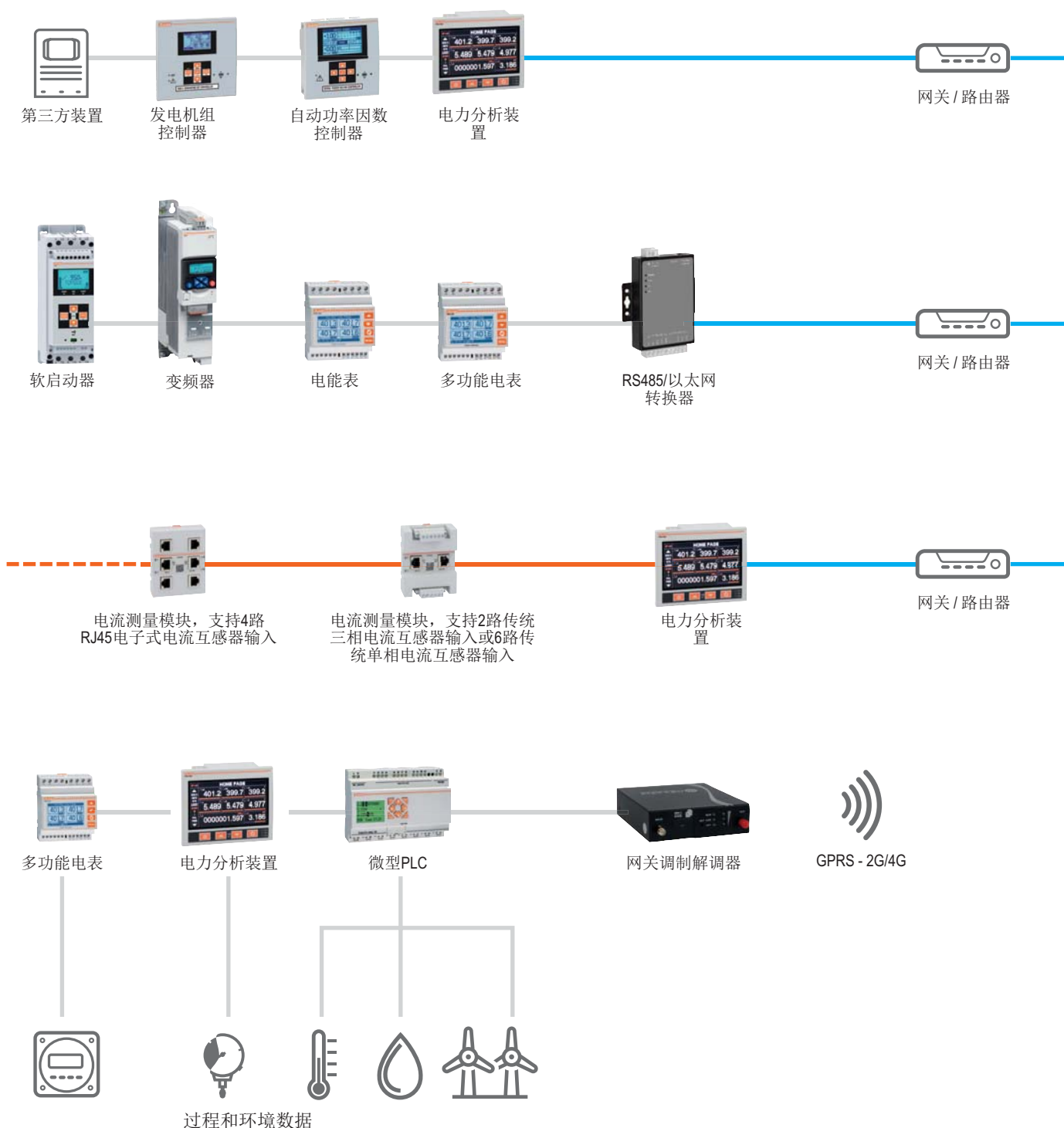

网关数据记录器本地网络服务器

洛瓦托电气EXCGLA01网关数据记录器可以访问集成网络服务器，该集成网络服务器可以对监测数据进行本地查阅，并可以作为 Synergy 监视软件的网关。



网关数据记录器

标配网络服务器信息查看



预定义试试页面、图表和数据日志

监测和监视软件



Synergy 是一款完全可以由用户自定义的软件，这样用户可以获得系统监测的关键指标，在能耗异常报警时得到通知，以及实时监测系统性能。开放支持第三方设备集成，支持 MODBUS 通讯协议，具有集成任何带有模拟量或数字量输出设备的能力。

- 多设备
 - 电脑
 - 平板
 - 智能手机
- 多用户
 - 管理员
 - 功率用户
 - 用户

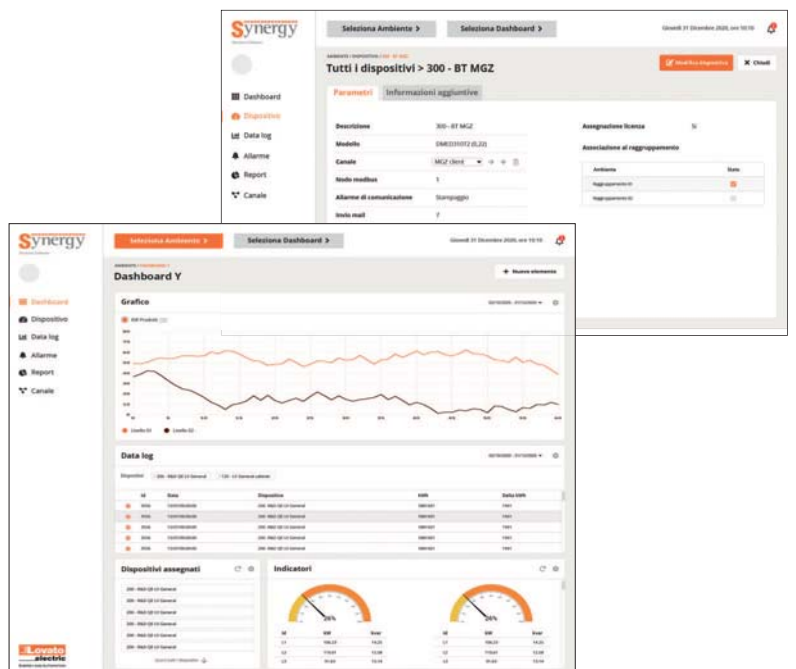

自定义仪表盘、数据日志和报告

单相



DMED110T1...
DMED110T1A120
DMED111
DMED112

订货代码	说明	数量 每包	重量
		n°	[kg]
数字仪表, 带液晶显示屏.			
DMED100T1	40A 直接接入, 1U 1 脉冲输出, 220...240VAC	1	0.086
DMED100T1A120	40A 直接接入, 1U 1 脉冲输出, 110...120VAC	1	0.086
DMED110T1	40A 直接接入, 1U 1 可设置. 静态输出, 多电量 测量值①, 220...240VAC	1	0.090
DMED110T1A120	40A 直接接入, 1U 1 可设置. 静态输出, 多电量 测量值①, 110...120VAC	1	0.090
DMED111	40A 直接接入, 1U, RS485 接口 多电量 测量值①, 110...240VAC	1	0.090
DMED112	40A 直接接入, 1U, M-BUS接口 多电量 测量值①, 110...240VAC	1	0.090

新



DMED115T1...
DMED120T1...
DMED121 - DMED122

订货代码	说明	数量 每包	重量
		n°	[kg]
数字仪表, 带背光液晶显示屏.			
DMED115T1	40A 直接接入, 2U, 1 可设置. 静态输出, 多电量 测量值②, 220-240VAC	1	0.090
DMED120T1	63A 直接接入, 2U 1 可设置. 静态输出, 多电量 测量值①, 220-240VAC	1	0.148
DMED120T1A120	63A 直接接入, 2U 1 可设置. 静态输出, 多电量 测量值①, 110...120VAC	1	0.148
DMED121	63A 直接接入, 2U, RS485 接口 多电量 测量值①, 220-240VAC	1	0.148
DMED122	63A 直接接入, 2U, M-BUS接口 多电量 测量值①, 220-240VAC	1	0.148

单相
负荷管理



DMED130LM

订货代码	说明	数量 每包	重量
		n°	[kg]
数字仪表, 带背光液晶显示屏 负荷管理			
DMED130LM	63A 直接接入, 4U, 多电量测量①, 2输入和2 继电器输出 用于负荷管理, 220...240VAC	1	0.300

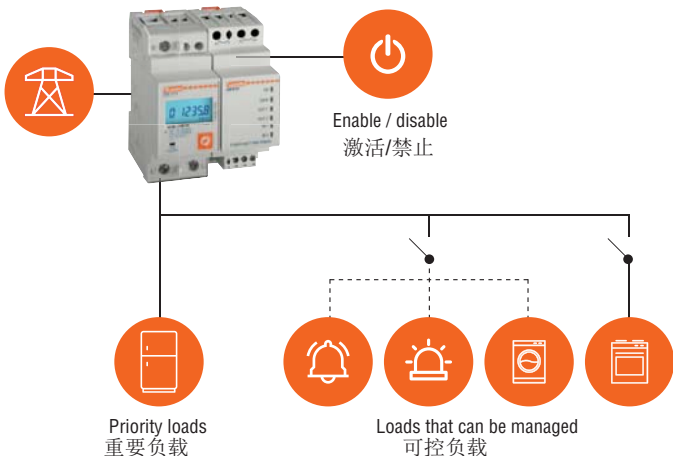

一般特性
电能消费测量用单相直接接入电能表。

工作特性

- 液晶表: 带5+1路数字量计数(用于DMED100T1..., DMED110T1..., DMED111, DMED112); 背光, 带6+1路数字量计数(用于DMED115T1, DMED120T1..., DMED121, DMED122, DMED130LM)
- 直接接入
- 有功电能测量和精度:
1级 (IEC/EN/BS 62053-21)
- 无功电能测量和精度:
2级 (IEC/EN/BS 62053-23)
- 计量指示灯, 带脉冲发送功能, 适用于能耗指示
- 可清除分计电能测量
- 标配RS485或M-Bus端口, 适用于脉冲输出型号 (除DMED130LM之外) 支持Synergy和Xpress
- 模块化外壳: 1个模块宽度, 适用于DMED100T1, DMED110T1, DMED111和DMED112; 2模块宽度, 适用于所有其他型号
- 带防护盖端子, 标配
- EN 防护等级: IP40(前面板); IP20(端子).

Synergy 监视和能源管理软件 请参见章节30.

Xpress 配置和远程控制软件
请参见章节30.

EXM 系列扩展模块
请参见页码 31-3.

认证和合规

已获认证: cULus (DMED100..., DMED110..., DMED120..., DMED121), EAC (, 适用于所有DMED... 型号), RCM (所有DMED...型号, DMED122 除外).
合规: IEC/EN/BS 50470-1, IEC/EN/BS 61010-1 根据tipi DMED...; UL61010-1, CSA C22-2 n° 61010-1 (DMED100..., DMED110..., DMED120..., DMED121).

① 多电量测量值:

- 总计和分计有功电能
- 总计和分计无功电能
- 电压
- 电流
- 有功和无功功率
- 功率因数
- 频率
- 总计和分计小时计数器
- 平均有功功率
(最近15分钟数据平均值)
- 最大需量.

② 多电量测量值:

- 总计和分计有功电能
- 有功功率
- 平均有功功率
(最近15分钟数据平均值)
- 最大需量.

单相,
MID 认证

MID



DMED110T1MID
DMED111MID
DMED112MID



DMED111MID7



DMED120T1MID
DMED121MID
DMED122MID



新

订货代码	说明	数量 每包	重量
		n°	[kg]
数字仪表, 带液晶显示屏.			
DMED100T1MID	40A 直接接入, 1U 1 脉冲输出, 230VAC	1	0.090
DMED110T1MID	40A 直接接入, 1U 1 可设置静态输出, 多电量测量值 ①, 230VAC	1	0.090
DMED111MID	40A 直接接入, 1U, RS485 接口, 测量值 ①, 230VAC	1	0.090
DMED111MID7	40A 直接接入, 1U, RS485 接口, 测量值 ①, 230VAC, -25...+70°C	1	0.090
DMED112MID	40A 直接接入, 1U, M-BUS接口, 测量值 ①, 230VAC	1	0.090
DMED120T1MID	63A 直接接入, 2U 1 可设置静态输出, 多电量测量值 ①, 230VAC	1	0.152
DMED121MID	63A 直接接入, 2U, RS485 接口 多电量测量值 ①, 230VAC	1	0.148
DMED122MID	63A 直接接入, 2U, M-BUS接口 多电量测量值 ①, 230VAC	1	0.148

一般特性

DME...系列电能表, MID认证, 用于电力供方和消费方的能耗计费测量, 可以直接接入在单相系统中。
MID是欧盟的测量仪器指令; 无论何时在该领土上用于货币交易的工具都必须获得相应的认证。

工作特性

- 液晶表: DMED100/110/111/112T1MID; DMED120/121/122MID (背光, 带6+1位计数)
- 直接接入
- 有功电能测量和精度: B类 (EN 50470-3)
- 无功电能测量和精度: 2级 (IEC/EN/BS 62053-23)
- 计量指示灯, 带脉冲发送功能, 适用于能耗指示
- 可清除分计电能测量值
- 一路输出: 脉冲 (DMED100T1MID); 可设置静态输出 (其他型号)
- 标配RS485或M-Bus端口, 适用于脉冲输出型号, 支持 Synergy 和 Xpress
- 70°C型号是充电桩的理想选择
- 模块化外壳
- 带防护盖端子, 标配
- EN 防护等级: IP40(前面板); IP20(端子).

Synergy 监视和能源管理软件 请参见章节30.

Xpress 配置和远程控制软件 请参见章节30.

EXM 系列扩展模块 请参见页码 31-3.

认证和合规

已获认证: MID B类 (EN 50470-1, EN 50470-3), 认证 根据模式B (型式试验) + 模式D (生产一致性).
合规: EN 50470-1, EN 50470-3, TR50579.

① 多电量测量值:

- 总计和分计有功电能
- 总计和分计无功电能
- 电压
- 电流
- 有功和无功率
- 功率因数
- 频率
- 总计和分计小时计数器
- 平均有功功率 (最近15分钟数据平均值)
- 最大需量.

三相,带或不带中性线,
不可扩展



DMED300T2
DMED301
DMED302

新



DMED305T2
DMED330
DMED332

新

三相,带或不带中性线,可
扩展



DMED310T2



EXM1010

订货代码	说明	数量 每包	重量
		n°	[kg]

数字仪表, 适用于三相带中性线. 80A 直接连接.

DMED300T2	2 可设置静态输出, 多电量测量值①, 4U	1	0.360
DMED300T2UL	2 可设置静态输出, 多电量测量值①, cULus 认证, 4U	1	0.360
DMED301	4U, RS485 接口, 多电量测量值①, 4U	1	0.360
DMED301UL	RS485 接口, 多电量测量值①, cULus 认证, 4U	1	0.360
DMED302	4M-BUS接口, 多电量测量值①, 4U	1	0.360

数字仪表, 适用于三相,带或不带中性线. 电流互感器连接 /5A.

DMED305T2	2 可设置静态输出, 多电量测量值①, 4U	1	0.332
DMED330	RS485 接口, 多电量测量值①, 4U	1	0.332
DMED332	M-BUS接口, 多电量测量值①, 4U	1	0.332

订货代码	说明	数量 每包	重量
		n°	[kg]

数字仪表, 适用于三相,带或不带中性线. 电流互感器连接 /5A.

DMED310T2	4U, 2 可设置静态输出, 多电量测量值①, 可扩展带EXM... 模块系列, 4U	1	0.332
-----------	---	---	-------

订货代码	说明
------	----

DMED310T2 扩展模块. 输入和输出.

EXM1000	2 数字量输入和2 静态输出, 光电隔离
EXM1001	2 光电隔离数字量输入和2 继电器输出 额定5A 250VAC

通讯端口.

EXM1010	光电隔离USB 接口
EXM1011	光电隔离RS232 接口
EXM1012	光电隔离RS485 接口
EXM1013	光电隔离以太网 接口
EXM1020	光电隔离RS485 接口和2 继电器输出, 额定5A 250VAC
EXM1030	数据存储, 时钟-日历(RTC) 带后备 reserve 电能, 适用于数据日志记录

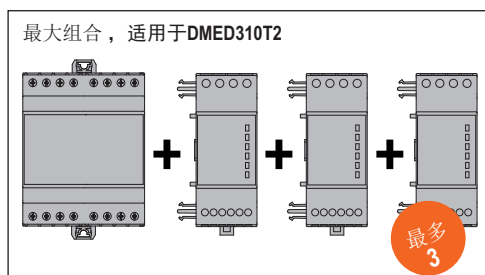

一般特性

电能表是电能测量用数字电表或分析仪, 可以与三相系统直接接入或通过电流互感器(CT)连接。

工作特性

- 液晶屏多功能仪表
- 额定供电电压: 380...415VAC (线电压); UL 额定供电电压: 120VAC (相电压), 240VAC (线电压), 60Hz, 直接两相+N
- 有功电能测量和精度: 0.5s级 (IEC/EN/BS 62053-22), 适用于DMED305T2, DMED330和DMED332; 1级② (IEC/EN/BS 62053-21), 适用于DMED300T2, DMED301和DMED302; 0.5级 (ANSI C12.20), 适用于DME3...UL
- 有功电能测量和精度: 2级 (IEC/EN/BS 62053-23)
- 计量指示灯, 带脉冲发送功能, 适用于能耗指示
- 可清除分计有功电能测量值
- 1 可设置数字量输入
- 2 可设置静态输出, 适用于DMED300T2, DMED305T2和DMED310T2
- 标配RS485或M-Bus端口, 适用于脉冲输出型号, 支持 Synergy 和 Xpress
- 光学接口, 适用于EXM... 扩展模块连接DMED310T2
- 模块化外壳, 4模块宽度
- 带防护盖端子, 标配
- EN 防护等级: IP40(前面板); IP20(端子).

Synergy 监视和能源管理软件 请参见章节30.

Xpress 配置和远程控制软件 请参见章节30.

EXM 系列扩展模块 请参见页码 31-3.

认证和合规

已获认证: EAC, RCM, 适用于所有型号, cULus, 适用于DMED...UL.
合规: IEC/EN/BS 50470-1, IEC/EN/BS 61010-1, IEC 61010-2-030.

① 多电量测量值:

- 总计和分计有功电能
- 总计和分计无功电能
- 电压
- 电流
- 有功和无功功率
- 功率因数
- 频率
- 总计和分计小时计数器
- 平均有功功率 (使用最近 15 分钟的数据计算而得c)
- 最大需量.

② 1级, 根据IEC/EN/BS 62053-21, 测量精度(0.75A-80A范围): 0.5%

三相带中性线, 不可扩展,
MID 认证

MID



DMED300T2MID
DMED301MID
DMED301MID7
DMED302MID

新
-25...+70°C



DMED305T2MID
DMED330MID
DMED332MID

三相带中性线, 可扩展,
MID 认证

MID



DMED310T2MID



EXM1010

订货代码	说明	数量 每包	重量
		n°	[kg]

数字仪表, 适用于三相带中性线, 80A 直接连接.

DMED300T2MID	2 可设置静态输出, 多电量测量值①, 4U	1	0.360
DMED301MID	RS485 接口, 多电量测量值①, 4U	1	0.360
DMED301MID7	RS485 接口, 多电量测量值①, -25...+70°C, 4U	1	0.360
DMED302MID	M-BUS 接口, 多电量测量值①, 4U	1	0.360

数字仪表, 适用于三相带中性线, 电流互感器连接 /5A.

DMED305T2MID	2 可设置静态输出, 多电量测量值①, 4U	1	0.332
DMED330MID	RS485 接口, 多电量测量值①, 4U	1	0.332
DMED332MID	M-BUS 接口, 多电量测量值①, 4U	1	0.332

订货代码	说明	数量 每包	重量
		n°	[kg]

数字仪表, 适用于三相带中性线, 电流互感器连接 /5A.

DMED310T2MID	2 可设置. 静态输出, 多电量测量值①, 可扩展, 带EXM... 模块 系列, 4U 图形液晶显示屏	1	0.332
--------------	--	---	-------

订货代码	说明
------	----

DMED310T2 MID 扩展模块. 输入和输出.

EXM1000	2 数字量输入和2 静态输出, 光电隔离
EXM1001	2 光电隔离数字量输入和2 继电器输出 额定5A 250VAC

通讯端口.

EXM1010	光电隔离USB 接口
EXM1011	光电隔离RS232 接口
EXM1012	光电隔离RS485 接口
EXM1013	光电隔离以太网 接口
EXM1020	光电隔离RS485 接口和2 继电器输出, 额定5A 250VAC

最大组合, 适用于DMED310T2MID

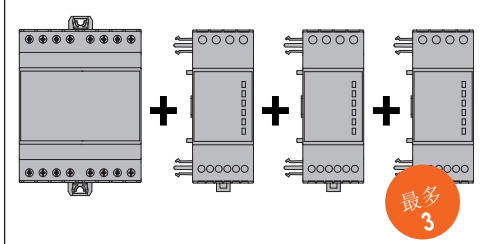

一般特性

The DME... 系列电能表, MID 认证 (欧洲强制认证), 用于电力供方和消费方的能耗计费测量, 可以直接接入或经过电流互感器用在三相系统中。

工作特性

- 液晶屏多功能仪表
- 额定供电电压: 230VAC (相电压); 400VAC (线电压)
- 电压范围: 187...264VAC (相电压); 323...456VAC (线电压)
- 有功电能测量和精度: B类 (EN 50470-3)
- 无功电能测量和精度: 2级 (IEC/EN/BS 62053-23)
- 计量指示灯, 带脉冲发送功能, 适用于能耗指示
- 可清除分计电能测量值
- 1 可设置数字量输入
- 标配RS485或M-Bus端口, 适用于脉冲输出型号, 支持 Synergy 和 Xpress
- 70°C 型号是充电桩的理想选择
- 光学接口, 适用于EXM... 扩展模块 带 DMED310T2MID
- 模数化外壳 4 模块
- 带防护盖端子, 标配
- EN 防护等级: IP40(前面板); IP20(端子).

Synergy 监视和能源管理软件 请参见章节30.

Xpress 配置和远程控制软件 请参见章节30.

EXM 系列扩展模块 请参见页码 31-3.

认证和合规

已获认证: MID B类 (EN 50470-1, EN 50470-3), 认证 根据模式B (型式试验) + 根据模式D (生产一致性). 合规: EN/BS 50470-1, EN/BS 50470-3, TR50579.

①多电量测量值:

- 总计和分计有功电能
- 总计和分计无功电能
- 电压
- 电流
- 有功和无功功率
- 功率因数
- 频率
- 总计和分计小时计数器
- 平均有功功率 (最近15分钟数据平均值)
- 最大需量.

三相带中性线, MID 认证

MID



DMED300F



EXM1010

订货代码	说明	数量 每包	重量
		n°	[kg]

数字仪表, 适用于三相带中性线, 不可扩展, 套装带UTF认证, 适用于意大利国内.

DMED300F	DMED300T2MID, 套装带UTF证书	1	0.360
DMED301F	DMED301MID, 套装带UTF证书	1	0.381
DMED305F	DMED305T2MID, 套装带UTF证书	1	0.381
DMED330F	DMED330MID, 套装带UTF证书	1	0.381

数字仪表, 适用于三相带中性线, 可扩展, 套装带UTF认证, 适用于意大利国内.

DMED310F	DMED310T2MID, 套装带UTF证书	1	0.381
----------	------------------------	---	-------

订货代码	说明
------	----

DMED310F 扩展模块. 输入和输出.

EXM1000	2 数字量输入和2 静态输出, 光电隔离
EXM1001	2 光电隔离数字量输入和2 继电器输出 额定5A 250VAC
EXM1002	4 光电隔离数字量输入和 2 继电器输出, 额定5A 250VAC

通讯端口.

EXM1010	光电隔离USB 接口
EXM1011	光电隔离RS232 接口
EXM1012	光电隔离RS485 接口
EXM1013	以太网 接口 带Web server功能
EXM1020	光电隔离RS485 接口和2 继电器输出, 额定5A 250VAC

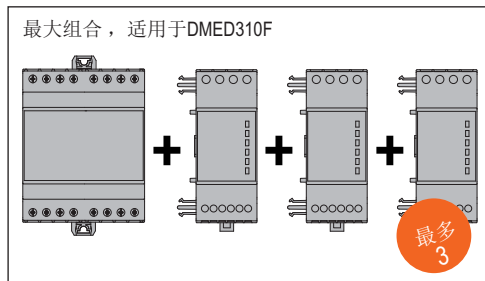

一般特性

意大利规定: 消耗电能要缴税的一些应用场所, 必须有 UTF (金融技术办公室) 认证 (意大利对 >20kW 的工厂的规定)。

证书必须与电能表 (MID型号) 相关联, 并且需要与每个单独的电流互感器相关联 (有关选择, 请参见第 25-17 页)。

DME... 电能表, MID型号, 适用于带或不带电流互感器的三相系统, 带证书 (DME...F)。DMED310F... 最多可扩展 3 个 EXM... 模块。

如果需要, 也可以提供与仪表和电流互感器组合相关的第五份证书 (参见页码 25-17)。

工作特性

- 液晶屏多功能仪表
- 额定供电电压: 230VAC (相电压); 400VAC (线电压)
- 电压范围: 187...264VAC (相电压); 323...456VAC (线电压)
- 有功电能测量和精度: B类 (EN 50470-3)
- 无功电能测量和精度: 2级 (IEC/EN/BS 62053-23)
- 计量指示灯, 带脉冲发送功能, 适用于能耗指示
- 可清除分计电能测量值
- 1 可设置数字量输入
- 型号 带2 可设置静态输出和标配RS485 支持 Synergy 和 Xpress
- 光学接口, 适用于EXM... 扩展模块 带DMED310F
- 模块化外壳 4模块
- 带防护盖端子, 标配
- EN 防护等级: IP40(前面板); IP20(端子).

多电量测量值

- 总计和分计有功电能
- 总计和分计无功电能
- 电压
- 电流
- 有功和无功功率
- 功率因数
- 频率
- 总计和分计小时计数器
- 平均有功功率 (最近15分钟数据平均值)
- 最大需量.

Synergy 监视和能源管理软件, 请参见章节30.

Xpress 配置和远程控制软件 请参见章节30.

EXM 系列扩展模块 请参见页码 31-3.

认证和合规

已获认证: MID B类 (EN 50470-1, EN 50470-3), 认证 根据模式B (型式试验) + 根据模式D (生产一致性), 适用于 DMED300F和DMED310F 电能表.

标配UTF认证.

合规: EN 50470-1, EN 50470-3, TR 50579.

电流互感器套装，带UTF证书



DM...

新

新

订货代码	说明	数量 每包	重量
		n°	[kg]
套装，含3个/5A, 0.5s级的电流互感器			
DM1TP0060FKIT	3 DM1TP0060, 套装带UTF证书	1	1.440
DM1TP0080FKIT	3 DM1TP0080, 套装带UTF证书	1	1.440
DM1TP0100FKIT	3 DM1TP0100, 套装带UTF证书	1	1.560
DM1TP0150FKIT	3 DM1TP0150, 套装带UTF证书	1	1.680
DM1TP0200FKIT	3 DM1TP0200, 套装带UTF证书	1	1.620
DM1TP0250FKIT	3 DM1TP0250, 套装带UTF证书	1	1.620
DM1TP0300FKIT	3 DM1TP0300, 套装带UTF证书	1	1.680
DM1TP0400FKIT	3 DM1TP0400, 套装带UTF证书	1	1.680
DM1TP0600FKIT	3 DM1TP0600, 套装带UTF证书	1	1.680
DM3TP0500FKIT	3 DM3TP0500, 套装带UTF证书	1	2.160
DM3TP0600FKIT	3 DM3TP0600, 套装带UTF证书	1	2.160
DM3TP0800FKIT	3 DM3TP0800, 套装带UTF证书	1	2.280
DM4TP1200FKIT	3 DM4TP1200, 套装带UTF证书	1	2.280
DM5TP1000FKIT	3 DM5TP1000, 套装带UTF证书	1	2.820
DM5TP1250FKIT	3 DM5TP1250, 套装带UTF证书	1	2.760
DM5TP1600FKIT	3 DM5TP1600, 套装带UTF证书	1	2.880
DM5TP2000FKIT	3 DM5TP2000, 套装带UTF证书	1	2.940
DM5TP2500FKIT	3 DM5TP2500, 套装带UTF证书	1	3.120
DM5TP3000FKIT	3 DM5TP3000, 套装带UTF证书	1	2.940

一般特性

意大利规定：消耗电能要缴税的一些应用场所，必须有UTF(金融技术办公室)认证(意大利对>20kW的工厂的规定)。

证书必须与电能表(MID型号，请参见页码25-12的选型)相关联，并且需要与每个单独的电流互感器相关联。

DM...TP型精密电流互感器(CT)可以提供由三个CT和相关UTF证书组成的套装。如果需要，也可以提供与仪表和电流互感器组合相关的第五份证书。

DM...TP是精密电流互感器，安装在电气系统中，将线路电流在二次侧转换为5A，以符合多功能电表或保护继电器的电流输入。

DM...TP是精密电流互感器，0.5s级，无一次侧绕组，常用于一次侧初始电流大于60A的应用场合。

一次侧电缆的匝数不会改变精度，只是将一次侧电流值与二次侧电流按比例地转换。(请参见页码25-33)。

工作特性

- 工作频率: 50...60Hz
- 二次侧输出电流: 5A
- 过载能力: 120% I_{pn}
- 额定绝缘电压 U_i: 720V
- 约定发热电流 I_{th}: 40-60I_{pn}, 1秒
- 额定动态电流 I_{dyn}: 2.5I_{th}, 1秒
- 绝缘(干式): E级
- 螺丝固定 端子
- 带防护盖端子罩
- 35mm DIN 导轨固定 (IEC/EN/BS 60715)或螺丝固定(固定件随产品标配)
- EN 防护等级: IP30.
- 环境条件
 - 工作温度: -25...+50°C
 - 存储温度: -40...+80°C.
 - 相对湿度, 无凝露: 90%.

合规

合规: IEC/EN/BS 61869-2, IEC/EN/BS 61869-1.

系统证书



订货代码	说明
DMCERTUTF	UTF系统证书

可扩展



DMECD



EXM1010

订货代码	说明	数量 每包	重量
		n°	[kg]
通用数据集中器.			
DMECD	8路, 可编程 数字量输入, 可扩展, 用于数据 + DMED... 的脉冲输出, 带RS485端口	1	0.337

订货代码	说明
DME CD 扩展模块. 输入和输出.	
EXM1000	2 数字量输入和2 静态 输出, 光电隔离
EXM1001	2 光电隔离数字量输入和2 继电器输出 额定5A 250VAC
EXM1002	4 光电隔离数字量输入和2 继电器 输出, 额定5A 250VAC
通讯端口.	
EXM1010	光电隔离USB 接口
EXM1011	光电隔离RS232 接口
EXM1012	光电隔离RS485 接口
EXM1013	光电隔离以太网 接口
EXM1020	光电隔离RS485 接口和2 继电器 输出, 额定5A 250VAC
EXM1030	数据存储, 时钟-日历(RTC) 带后备 储能, 适用于数据日志记录

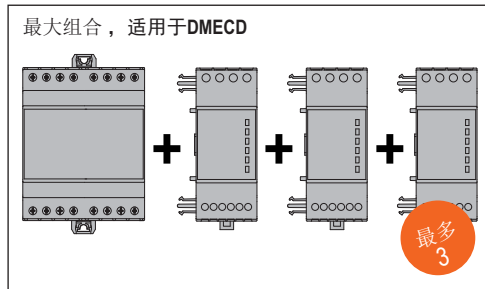

一般特性

DMECD带8路输入, 可通过扩展模块 EXM1000/1001/1002 扩展至最多14路, 可以在没有通信的情况下间接连接装置, 只要它们至少有一路脉冲输出即可。
可用于电能、水、气和其他类型消耗的仪表输出的脉冲计数, 所有数据都可在显示屏查看或利用Synergy或Xpress 软件通过自带RS485接口在个人计算机上查看。
通过光隔离端口, 可以最多连接3个EXM... 系列模块。利用可编程功能, 可以确定瞬时量的平均值, 例如功率、速度、生产率、气体和水的消耗量等平均值。

工作特性

- 背光图形液晶表, 多功能
- 额定供电电压: 100...240VAC/110...250VDC
- 电压范围: 85...264VAC/93.5...300VDC
- 8输入, 可通过EXM...扩展模块数量 up to 14
- 标配RS485 通讯端口
- Modbus-RTU, ASCII和TCP 通讯协议
- 可清除每个信道的总计和分计数器
- 可编程通用计数器
- 计算导数平均值
- 计数器之间的数学运算
- 模数化外壳, 4模块
- EN 防护等级: IP40(前面板); IP20(端子).

Synergy 监视和能源管理 软件 请参见章节30.

Xpress 配置和远程控制软件
请参见章节30.

EXM 系列扩展模块
请参见页码 31-3.

认证和合规

已获认证: cULus, EAC.
合规: IEC/EN/BS 61010-1, IEC/EN/BS 61000-6-2, IEC/EN/BS 61000-6-3.

彩色宽屏液晶显示 电力分析装置



DMG...



新

订货代码	说明	数量 每包	重量
		n°	[kg]
辅助电源100...240VAC.			
DMG7000	可扩展最多3个EXP...模块	1	0.375
DMG7500	可扩展最多3个EXP...模块, 标配RS485端口, 支持易回路(EASY BRANCH)电力监测系统	1	0.375
DMG8000	可扩展最多3个EXP...模块, 标配以太网端口, 日志数据存储, 支持易回路(EASY BRANCH)电力监测系统	1	0.375
DMG9000	可扩展最多3个EXP...模块, 标配RS485和以太网端口, 日志数据存储, 支持易回路(EASY BRANCH)电力监测系统	1	0.375

一般特性

DMG...电力分析装置在彩色宽屏液晶显示屏上以高精度显示电气测量值, 实现对电网的精确监测。柜面安装(开孔尺寸 92x92mm/3.62x3.62"), 带3个用于EXP系列扩展模块的插槽, 应用范围广。

NFC 技术使用户通过智能装置使用该分析仪并进行参数设置。装置背面的光学端口使用户能够进行参数设置、电网诊断和更新固件。图形界面提供10种语言(英语、法语、德语、意大利语、西班牙语、葡萄牙语、波兰语、俄语、捷克语和中文), 方便以下数据显示:

- 电压(相电压, 线电压和系统电压)
- 相电流(计算得出中性线电流, 但DMG9000的中性线电流为测量值)
- 4象限测量
- 功率(有功、无功和视在, 分相和总功率)
- 功率因数(分相和总计)
- 频率
- 全部测量值的最大值、最小值和平均值
- 峰值功率/电流(最大需量)
- 电压和电流不对称和有功功率不平衡
- 总谐波畸变(电压和电流)
- 电压和电流谐波分析至63次
- 有功、无功和视在电能计量(分计和总计)
- 计时器(总计和分计, 可设置)。

易回路(EASY BRANCH)多回路电量测量系统

DMG7500, DMG8000和DMG9000也可以用在多负载回路系统配电柜, 所有测量值都可直接或经由集成通讯接口在显示屏显示。

详细元器件请参见下页, 易回路(EASY BRANCH)测量系统。

工作特性

- 辅助电源: 100...240VAC/110...250VDC①
- 电压测量范围: 50...720VAC 线电压
- 经由电压互感器, 可用于中高压系统
- 额定输入电流: 5A或1A 经外接电流互感器
- 频率测量范围: 45...66Hz
- 精度(IEC/BS 61557-12):
 - 电压: 0.2级 (Vref = 400VAC 线电压)
 - 电流: 0.2级 (Iref = 5AAC)
 - 功率: 0.5级(有功), 1级(无功)
 - 功率因数: 0.5级
- 频率: 0.02级
- THD和谐波(电压/电流): 5级
- 有功电能: 0.5级
- 有功电能: 0.5s级(IEC/EN/BS 62053-22)
- 无功电能: 1级(IEC/EN/BS 62053-24)
- 集成数据存储(DMG8000, DMG9000)
- 集成通讯端口(RS485或以太网)
- 通讯协议: Modbus-RTU, ASCII和TCP
- 支持Synergy, Xpress和App NFC
- 防护等级: IP65(前面板)。

Synergy 监视和能源管理软件 请参见章节30。

Xpress 配置和远程控制软件 请参见章节30。

洛瓦托 App NFC

请参见章节30。

EXP 系列扩展模块

请参见页码 31-2。

认证和合规

合规: IEC/EN/BS 61010-1, IEC/EN/BS 61000-6-2 和 IEC/EN/BS 61000-6-4。

①对于辅助电源为12...48VDC的型号, 请联系我们1021-62961837。

扩展模块



EXP10...



最多
3

订货代码	说明	数量 每包	重量
		n°	[kg]
输入和输出.			
EXP1000	4 光电隔离数字量输入	1	0.060
EXP1001	4 光电隔离静态输出	1	0.054
EXP1002	2 数字量输入和2 静态输出, 光电隔离	1	0.058
EXP1003	2 继电器输出, 额定5A 250VAC	1	0.050
EXP1004	2 模拟量输入, 光电隔离 0/4...20mA或 PT100或0...10V 或0...±5V	1	0.056
EXP1005	2 模拟量输出, 光电隔离 0/4...20mA, 0-10V或0...±5V	1	0.064
EXP1008	2 光电隔离数字量输入和 2 继电器输出, 额定5A 250VAC	1	0.058
通讯端口.			
EXP1010	光电隔离USB 接口	1	0.060
EXP1011	光电隔离RS232 接口	1	0.040
EXP1012	光电隔离RS485 接口	1	0.050
EXP1013	光电隔离以太网 接口	1	0.060
EXP1014	光电隔离Profibus-DP 接口	1	0.080

通讯装置



CX01



CX02

订货代码	说明	数量 每包	重量
		n°	[kg]
CX01	USB/光隔离快捷狗, 适用于 PC <-> 洛瓦托电气产品 连接电缆, 适用于 编程, 数据下载, 诊断和固件升级	1	0.090
CX02	Wi-Fi快捷狗, 用于PC <->洛瓦托电气产品编程, 数据下载, 诊断和克隆	1	0.090

易回路(EASY BRANCH)
电力监测系统



EXS0000



EXS4000



EXS4001



EXS1063

EXS3063

新

订货代码	说明	数量 每包	重量
		n°	[kg]

用于易回路系统的模块.

EXS0000	易回路电力监测系统总线模块	1	0.090
EXS4000	电流测量模块, 支持4路RJ45电子式电流互感器输入	1	0.140
EXS4001	电流测量模块, 支持2路传统三相电流互感器输入或6路传统单相电流互感器输入	1	0.210

用于易回路系统的电子式电流互感器单相.

EXS1032	32A 单相电子式电流互感器, 带RJ45电缆, 长度2米	1	0.060
EXS1063	63A 单相电子式电流互感器, 带RJ45电缆, 长度2米	1	0.060
EXS1080	80A 单相电子式电流互感器, 带RJ45电缆, 长度2米	1	0.105
EXS1125	125A 单相电子式电流互感器, 带RJ45电缆, 长度2米	1	0.105

三相①.

EXS3032	32A 三相电子式电流互感器①, 带RJ45电缆, 长度2米	1	0.080
EXS3063	63A 三相电子式电流互感器①, 带RJ45电缆, 长度2米	1	0.080
EXS3080	80A 三相电子式电流互感器①, 带RJ45电缆, 长度2米	1	0.135
EXS3125	125A 三相电子式电流互感器①, 带RJ45电缆, 长度2米	1	0.135

传统电流互感器.
请参见页码 25-31至25-35.

① 可配置为单相电流互感器 (每个EXS3...可测量3个单相回路).

一般特性

易回路(EASY BRANCH)多回路计量系统是当前针对电气柜内多路负载电气参数监测的解决方案. 每个DIN导轨安装的电流测量模块可以监测2个或4个测量回路, 测量值集中显示在电力分析装置DMG7500、DMG8000或DMG9000显示屏上, 这些测量值包括:

- 相电流
- 4象限测量
- 功率 (有功, 无功和视在相和总计功率)
- 功率因数(相和总计)
- 全部测量值的最大、最小和平均值
- 峰值功率/电流 (最大需量)
- 电流不对称和有功功率不平衡
- 电流总谐波畸变
- 电流谐波分析可至63次
- 有功、无功和视在电能计量(分计和总计).

EXS4000的RJ45端口为EXS1...和EXS3...电子式电流互感器提供安全可靠的连接.

也可以使用 DMG... 电力分析装置的通信端口监测这些值, 由于带有标准以太网电缆 (6类) 的集成通信总线, 最多可以将 8 个电流测量模块级联连接到该端口, 该总线还提供电源.

连接5个或更多EXS4...电流测量模块, 需要外接24VDC/0.2A电源. 每个测量回路都可以配置为单相或三相回路, 总计可以配置为33路三相或99路单相测量回路.

EXS4...电流测量模块工作特性

- 总线电缆供电(连接5个或更多EXS4...电流测量模块, 需要外接24VDC/0.2A电源)
- 额定输入电流:
EXS4000: 32A, 63A, 80A或125A, 取决于所连接的EXS1...或EXS3...电子互感器.
- EXS4001: 5A或1A, 经外部传统电流互感器
- 精度 (IEC/BS 61557-12):
• 电流: 0.5级 (Iref = 5AAC)
• 功率: 1级 (有功), 2级 (无功)
• 功率因数: 1级
• 总谐波失真 (THD) 和电流谐波: 5级
• 有功电能: 1级
• 有功电能: 1级 (IEC/EN/BS 62053-21)
• 无功电能: 2级 (IEC/EN/BS 62053-23)
- 诊断指示灯指示电源的连接以及电子式电流互感器的自动识别
- 安装于35mm标准导轨 (IEC/EN/BS 60715).

EXS1... - EXS3... 电子式电流互感器工作特性

- 诊断指示灯指示正确连接
- 预接线电缆: 2m
- RJ45连接头.

Synergy 监视和能源管理软件 请参见章节30.

Xpress 配置和远程控制软件
请参见章节30.

洛瓦托 App NFC

请参见章节30.

认证和合规

合规: IEC/EN/BS 61010-1, IEC/EN/BS 61000-6-2和 IEC/EN/BS 61000-6-4.

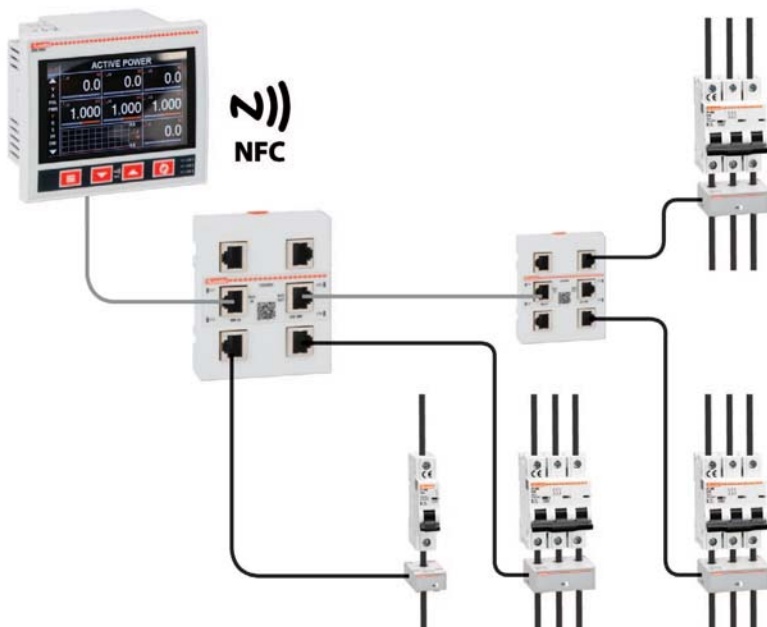

模数化液晶屏多功能电表, 不可扩展



DMG1...



DMG200 - DMG210

套装, 带CT



DMGKIT100150

订货代码	说明	数量 每包	重量
		n°	[kg]
DMG100	字符式液晶屏, 辅助电源 100...240VAC/120...250VDC. 多语言: 意大利语, 英语, 法语, 西班牙语, 葡萄牙语和德语	1	0.294
DMG110	字符式液晶屏, 标配RS485 port, 辅助电源 100...240VAC/120...250VDC. 多语言: 意大利语, 英语, 法语, 西班牙语, 葡萄牙语和德语	1	0.294
DMG200	图形128x80像素液晶屏, 辅助电源 100-240VAC/110-250VDC. 多语言: 意大利语, 英语, 法语, 西班牙语 和葡萄牙语	1	0.294
DMG200L01	图形128x80像素液晶屏, 辅助电源 100-240VAC/110-250VDC. 多语言: 英语, 捷克语, 波兰语, 德语和 俄语	1	0.294
DMG210	图形128x80像素液晶屏, 标配RS485端口, 辅助 电源 100-240VAC/ 110-250VDC. 多语言: 意大利语, 英语, 法语, 西班牙语 和葡萄牙语	1	0.300
DMG210L01	图形128x80像素液晶屏, 标配RS485端口, 辅助 电源 100-240VAC/ 110-250VDC. 多语言: 英语, 捷克语, 波兰语, 德语 和俄语	1	0.300

订货代码	说明	数量 每包	重量
		n°	[kg]
DMGKIT100060	包含1块 DMG100多功能电表 和3个CT60/5A, 适用于 Ø22mm 电缆	1	1.035
DMGKIT100100	包含1块 DMG100多功能电表 和3个CT100/5A, 适用于 Ø22mm 电缆	1	1.035
DMGKIT100150	包含1块 DMG 100多功能电表 和3个CT150/5A, 适用于 Ø23mm 电缆	1	0.856
DMGKIT100250	包含1块 DMG100多功能电表 和3个CT200/5A, 适用于 Ø23mm 电缆	1	0.856

一般特性

DMG... 数字多功能电表, 模数化设计, 4模块宽度, 带图形背光源液晶显示屏(除DMG100/110带字符式显示屏)。所有电参量可以清晰、直观显示, 而且查看灵活。

DMG110和DMG210, 标配隔离RS485接口。

主要测量值:

- 电压: 相电压, 线电压和系统电压值
- 电流: 相值 (中性线电流计算得出)
- 功率: 视在, 有功和无功相和总计值
- P.F.: 功率因数, 按相和总计
- 所测电压频率
- 全部测量值的最大-最小-平均值
- 功率和电流的最大需量
- 电压和电流不对称
- 电压电流的总谐波失真 (THD)
- 电能表, 适用于有功, 无功和视在值
- 小时计数器 (总计和分计, DMG200/210支持1个, DMG100/110支持4个, 可设置)
- 相电能(DMG100/110)
- 谐波分析可至15次 (DMG100/110).

工作特性

- 辅助电源电压范围:
100...240VAC / 110...250VDC
- 最大额定测量电压
• 600VAC (DMG100/110)
• 690VAC (DMG200/210)
- 电压测量范围:
• 50...720VAC 线电压 (DMG100/110)
• 20...830VAC 线电压 (DMG200/210)
- 经由电压互感器, 可用于中高压系统
- 额定输入电流: 经由外部CT /5A (也可1A, 适用于DMG100/110)
- 电流测量范围 经过CT, 可至10,000A
- 频率测量范围: 45...66Hz
- 真有效值测量值 (电压和电流)
- 精度:
• 电压: ±0.5% (50...720VAC, 适用于DMG1...)
(50...830VAC), 适用于DMG2...
• 电流: ±0.5% (0.1...1.1In)
• 功率: ±1% 满量程
• 频率: ±0.05%
• 有功电能: 1级 (IEC/EN/BS 62053-21)
• 无功电能: 2级 (IEC/EN/BS 62053-23)
- 非易失性存储器, 适用于数据存储
- 通讯协议Modbus-RTU和ASCII
(仅DMG110和DMG210)
- 软件编程和远程控制
(仅DMG110和DMG210; 支持Synergy和Xpress 软件)
- 模数化外壳, 4模块
- EN 防护等级: IP40(前面板); IP20(端子).

DMG... 套装的电流互感器

- 工作频率: 50...60Hz
- 二次侧输出电流: 5A
- 过载能力: 120% I_{pn}
- 额定绝缘电压 U_i: 720V
- 约定发热电流 I_{th}: 40...60I_{pn}, 1秒
- 额定动态电流 I_{dyn}: 2.5I_{th}, 1秒
- 绝缘(干式): E级
- 快接端子
- EN 防护等级: IP30.

Synergy 监视和能源管理软件 请参见章节30.

Xpress 配置和远程控制软件
请参见章节30.

认证和合规

已获认证: cULus, EAC和RCM.
合规: DMG100/110: IEC/EN/BS 61010-1,
IEC/EN/BS 61010-2-030, IEC/EN/BS 61000-6-2,
IEC/EN/BS 61000-6-3, UL 61010-1, CSA C22.2 n° 61010-1, UL
61010-2-030, CSA 22.2 n° 61010-2-030.
DMG200/210: IEC/EN/BS 61010-1, IEC/EN/BS 61000-6-2,
IEC/EN/BS 61000-6-4, UL 61010-1, UL508, CSA C22.2 n° 14.

模数化液晶屏多功能电表,
可扩展



DMG300

订货代码	说明	数量每包	重量
		n°	[kg]
DMG300	图形128x80像素液晶屏, 谐波分析, 辅助电源 100...240VAC/110...250VDC, 可扩展 带个模块系列EXM... 多语言: 意大利语, 英语, 法语, 西班牙语和葡萄牙语	1	0.320
DMG300L01	图形128x80像素液晶屏, 谐波分析, 辅助电源 100...240VAC/110...250VDC, 可扩展 带个模块系列EXM... 多语言: 英语, 捷克语, 波兰语, 德语和俄语	1	0.320

扩展模块



EXM1010

订货代码	说明
DMG300和DMG300L01 扩展模块. 输入和输出.	
EXM1000	2 数字量输入和2 静态 输出, 光电隔离
EXM1001	2 光电隔离数字量输入和2 继电器输出 额定5A 250VAC
EXM1002	4 光电隔离数字量输入和2 继电器 输出, 额定5A 250VAC
通讯端口.	
EXM1010	光电隔离USB 接口
EXM1011	光电隔离RS232 接口
EXM1012	光电隔离RS485 接口
EXM1013	光电隔离以太网 接口
EXM1020	光电隔离RS485 接口和2 继电器输出 额定5A 250VAC
EXM1030	数据存储, 时钟-日历(RTC) 带后备 电池, 适用于数据日志记录

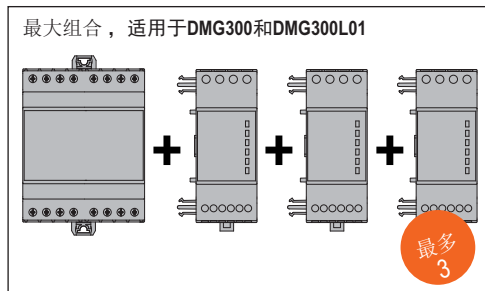

一般特性

DMG300... 数字多功能电表, 模数化设计, 4模块宽度, 带图形背光液晶显示屏。所有电参量可以清晰、直观显示, 而且查看灵活。高精度测量值, 结构小巧紧凑, 适合任何一种应用。通过光学接口, 最多可扩展连接3个EXM... 系列模块。

主要测量值:

- 电压: 相电压、线电压和系统电压
- 电流: 相电流 (中性线电流计算得出)
- 功率: 视在, 有功和无功 相和总计值
- P.F.: 功率因数, 按相和总计
- 频率
- 所有测量值的最大值-最小值-平均值
- 功率和电流的最大需量
- 电压和电流不对称
- 电压和电流总谐波失真 (THD)
- 电压和电流谐波分析 可至31次
- 电能表, 适用于有功, 无功, 视在分计和总计值, 可设置税率功能
- 小时计数器, 适用于可设置总计和分计计时
- 通用脉冲计数器, 可用于水、气等的消费脉冲计数 (通过扩展模块实现)。

工作特性

- 辅助电源电压范围: 85...264VAC / 93.5...300VDC
- 电压测量范围: 20...830VAC 线电压 10...480VAC 相电压
- 经由电压互感器, 可用于中高压系统
- 额定输入电流: 经由外部CT, 5A或 1A
- 电流测量范围 经CT, 可至10,000A
- 频率测量范围: 45...66Hz
- 电压电流真有效值测量值
- 测量值 精度:
 - 电压: $\pm 0.2\%$ (50...830VAC)
 - 电流: $\pm 0.2\%$ (0.1...1.1In)
 - 功率: $\pm 0.5\%$ 满量程
 - 功率因数: $\pm 0.5\%$
 - 频率: $\pm 0.05\%$
 - 有功电能: 0.5s级 (IEC/EN/BS 62053-22)
 - 无功电能: 2级 (IEC/EN/BS 62053-23)
- 非易失性存储器, 适用于数据存储
- 通讯协议Modbus-RTU, ASCII和TCP (仅通过通讯 扩展模块)
- 通过软件进行编程和远程控制 (仅通过通讯 扩展模块); 支持 Synergy 和 Xpress 软件
- 模数化外壳, 4模块宽度
- EN防护等级: IP40(前面板); IP20(端子)。

Synergy 监视和能源管理 软件 请参见章节30.

Xpress 配置和远程控制软件 请参见章节30.

EXM 系列扩展模块 请参见页码 31-3.

认证和合规

已获认证: UL表列产品, 适用于美国和加拿大(cULus - 文件 E93601), 用作辅助装置 - 多功能电表; EAC和RCM, 适用于所有产品。
合规: IEC/EN/BS 61010-1, IEC/EN/BS 61000-6-2, IEC/EN/BS 61000-6-4, UL508, CSA C22.2 n° 14.

柜面安装液晶屏多功能电表, 可扩展



DMG600 - DMG610
DMG615 - DMG620



DMG611R...

新

订货代码	说明	数量	重量
		每包	

字符式液晶屏 72X46mm/2.83x1.81", 背光, 谐波分析, 辅助电源100...440/110...250VDC, 可经EXP...系列模块扩展

DMG600	前置光隔离端口, 多语言①	1	0.300
DMG610	前置光隔离端口, 标配 RS485 串行端口, 多语言①	1	0.350
DMG611R0100	前置光隔离端口, 标配 RS485 串行端口, 多语言①. 电流(通过随机附送的3个罗氏线圈测得), 最大电流 100A	1	0.350
DMG611R0500	前置光隔离端口, 标配 RS485 串行端口, 多语言①. 电流(通过随机附送的3个罗氏线圈测得), 最大电流 500A	1	0.350
DMG611R3000	前置光隔离端口, 标配 RS485 串行端口, 多语言①. 电流(通过随机附送的3个罗氏线圈测得), 最大电流 3000A	1	0.350
DMG611R6300	前置光隔离端口, 标配 RS485 串行端口, 多语言①. 电流(通过随机附送的3个罗氏线圈测得), 最大电流 6300A	1	0.350
DMG615	前置光隔离端口, 标配 RS485 串行端口, 多语言①. 0.5s级	1	0.350
DMG620	前置光隔离端口, 标配以太网端口, 多语言①. 0.5s级	1	0.350

① 意大利语, 英语, 法语, 西班牙语和葡萄牙语。

一般特性

DMG6... 数字多功能电表, 可在宽字符型液晶屏查看高精度测量值, 控制配电网络。柜面安装 (96x96mm/3.78"x3.78"), 带1个扩展插槽, 可用于多种场合。

外接辅助电源, 电压范围宽。测量精度高, 可扩展。适用于快捷应用。

带前置光隔离端口, 用于参数设置, 经USB (CX01)或Wi-Fi (CX02) 通讯快捷狗实现:

- 参数设置
- 参数拷贝
- 数据克隆
- 主要测量值:
 - 电压: 相电压, 线电压和系统电压
 - 电流: 相电流 (中性线电流计算得出)
 - 功率: 视在, 有功和无功, 分相和总功率值
 - P.F.: 功率因数, 按相和总计
 - 电压频率
 - 所有测量值的最大值-最小值-平均值
 - 功率和电流的最大需量
 - 电压和电流不对称
 - 总谐波畸变 (THD): 电压和电流
 - 电压电流谐波, 可至15次
 - 电能表, 适用于有功, 无功, 视在分计和总计值
 - 小时计数器, 适用于可设置总计和分计时。

工作特性

- 辅助电源电压范围:
 - 100...440VAC / 110...250VDC②
- 电压测量范围:
 - 50...720VAC 线电压
- 经由电压互感器, 可用于中高压系统
- 额定输入电流: 经外接电流互感器 5A或1A
- 电流 (通过随机附送的罗氏线圈测得), 适用于 DMG611...
 - 频率测量范围 45...66Hz
 - 真有效值测量值: 适用于电压和电流
 - 测量精度:
 - 电压: $\pm 0.5\%$ (50...720VAC)
 - 电流: $\pm 0.5\%$ (0.1...1.1In)
 - 功率: $\pm 1\%$ 满量程
 - 频率: $\pm 0.05\%$
 - 有功电能: 1级 (IEC/EN/BS 62053-21)
 - 无功电能: 2级 (IEC/EN/BS 62053-23)
 - 测量精度 DMG615/620::
 - 电压: $\pm 0.2\%$ (50...720VAC)
 - 电流: $\pm 0.2\%$ (0.1...1.1In)
 - 功率: $\pm 0.5\%$ 满量程
 - 频率: $\pm 0.05\%$
 - 有功电能: 0.5级 (IEC/EN/BS 62053-22)
 - 无功电能: 2级 (IEC/EN/BS 62053-23)
 - 非易失性存储器, 适用于数据存储
 - 通讯协议 Modbus-RTU, ASCII和TCP
 - 支持 Synergy 和 Xpress 软件
 - 柜面安装 外壳 96x96mm/3.78"x3.78"
 - EN 防护等级: IP54(前面板)。

Synergy 监视和能源管理软件 请参见章节30。

Xpress 配置和远程控制软件 请参见章节30。

EXP 系列扩展模块 请参见页面 31-2。

认证和合规

已获认证: cULus (除外 DMG611...和DMG620), EAC, RCM; UL 表列产品, 适用于美国和加拿大(cULus - 文件 E93601), 用作辅助装置 - 多功能电表。

合规: IEC/EN/BS 61010-1, IEC/EN/BS 61010-2-030, IEC/EN/BS 61000-6-2, IEC/EN/BS 61000-6-3, UL 61010-1, CSA C22.2 n° 61010-1, UL 61010-2-030, CSA 22.2 n° 61010-2-030。

② 对于辅助电源为12...48VDC的型号, 请联系我们021-62961837。

扩展模块



EXP10...



最多 1

订货代码	说明
------	----

扩展模块 输入和输出.	
EXP1000	4 光电隔离数字量输入
EXP1001	4 光电隔离静态 输出
EXP1002	2 数字量输入和2 静态 输出, 光电隔离
EXP1003	2 继电器输出, 额定5A 250VAC
EXP1008	2 光电隔离数字量输入和2 继电器输出, 额定5A 250VAC
通讯端口.	
EXP1010	光电隔离USB 接口
EXP1011	光电隔离RS232 接口
EXP1012	光电隔离RS485 接口
EXP1013	光电隔离以太网 接口

通讯快捷狗



CX01



CX02

订货代码	说明	数量	重量
		每包	

CX01	USB/光隔离快捷狗, 适用于 PC <-> 洛瓦托电气产品 连接电缆, 适用于 编程, 数据下载, 诊断和固件升级	1	0.090
CX02	Wi-Fi快捷狗, 用于PC <->洛瓦托电气产品编程, 数据下载, 诊断和克隆	1	0.090

模数化LED仪表
单相,
不可扩展



DMK80R1



DMK81R1

订货代码	屏显测量值	继电器输出	数量每包	重量
	n°	n°	n°	[kg]
电压表.				
DMK80R1①	1 电压值 1 最高电压值 1 最低电压值	1	1	0.268
安培表.				
DMK81R1①	1 电流值 1 最大电流值 1 最小电流值	1	1	0.268

① 继电器输出带控制和保护功能.

一般特性

DMK8...仪表, 模数化设计, 3模块宽度。
真有效值测量值, 即使有谐波的情况下也能可靠工作。

工作特性

- 辅助电源电压: 220...240VAC
- 工作频率: 50...60Hz
- 真有效值测量值
- 最大和最小测量值存储
- 1 继电器输出带1 可转换触点 (SPDT)
- 模数化DIN 43880 外壳, 3个模块
- 端子: 4mm²
- EN 防护等级: IP40(前面板); IP20(端子).

DMK80R1

- 电压测量范围: 15...660VAC
- 工作频率范围: 45...65Hz
- 可设置VT变比: 1.00...500.00
- 精度: ±0.25%满量程±1位

DMK81R1

- 电流测量范围: 0.05...5.75A
- 工作频率范围: 45...65Hz
- 可设置CT变比: 5...10,000
- 精度: ±0.5%满量程±1位

控制和保护功能

DMK80R1

- 欠压或断相: OFF/5...85%
- 最高电压: OFF/102...120%
- 最低电压: OFF/70...98%
- 最高最低电压或欠压延时 ②:
0.0...900.0 秒.

DMK81R1

- 欠流: OFF/2...100%
- 最大电流: OFF/102...200%
- 最大电流瞬时脱扣:
OFF/110...600%
- 最小电流: OFF/5...98%
- 最高最低电压或欠压延时 ②:
0.0...900.0 秒.

认证和合规

已获认证: EAC.
合规: IEC/EN/BS 61010-1,
IEC/EN/BS 61000-6-2, IEC/EN/BS 61000-6-3.

② 独立可调延时.

模数化LED仪表
三相,
不可扩展



DMK70R1



DMK71R1



DMK75R1

订货代码	屏显测量值	继电器输出	数量每包	重量
	n°	n°	n°	[kg]
电压表.				
DMK70R1②	3相电压值 3线电压值 3最高相电压值 3最高线电压值 3最低相电压值 3最低线电压值	1	1	0.264
安培表.				
DMK71R1②	3相电流值 3最大相电流值 3最小相电流值	1	1	0.272
综合电压表, 安培表和功率表.				
DMK75R1①②	3相电压值 3线电压值 3相电流值 4有功功率值, 分相和总计 3最高相电压值 3最高线电压值 3最大相电流值 4最大有功功率, 分相和总计 3最低相电压值 3最低线电压值 3最小相电流值 4最小有功功率, 分相和总计	1	1	0.280

① 也可连接于单相。
② 继电器输出带控制和保护功能。

一般特性
DMK7...仪表, 模数化设计, 3模块宽度。
真有效值测量值, 即使有谐波的情况下也能可靠工作。

工作特性
- 辅助电源电压: 220...240VAC
- 工作频率: 50...60Hz
- 真有效值测量值
- 最大和最小测量值存储
- 1继电器输出带1可转换触点 (SPDT)
- 模数化DIN 43880 外壳, 3模块
- 端子: 4mm²
- EN 防护等级: IP40(前面板); IP20(端子)。

DMK70R1
- 电压测量范围: 15...660VAC
- 工作频率范围: 45...65Hz
- 可设置VT变比: 1.00...500.00
- 精度: ±0.25%满量程±1位

DMK71R1
- 电流测量范围: 0.05...5.75A
- 工作频率范围: 45...65Hz
- 可设置CT变比: 5...10,000
- 精度: ±0.5%满量程±1位

DMK75R1
- 电压测量范围: 35...660VAC
- 电流测量范围: 0.05...5.75A
- 频率测量范围: 45...65Hz
- 可设置VT变比: 1.00...500.00
- 可设置CT变比: 5...10,000
- 精度: 电压 ±0.25%满量程±1位
- 精度: 电流 ±0.5%满量程±1位

控制和保护功能
DMK70R1
- 缺相或断相: OFF/5...85%
- 最高电压: OFF/102...120%
- 最低电压: OFF/70...98%
- 不对称: OFF/2...20%
- 相序: OFF/L1-L2-L3/L3-L2-L1
- 最高频率: OFF/101...110%
- 最低频率: OFF/90...99%
- 延时, 适用于最高最低电压, 缺相, 不对称和最低最高频率 ③: 0.0...900.0 秒。

DMK71R1
- 欠流: OFF/2...100%
- 最大电流: OFF/102...200%
- 最大电流瞬时脱扣: OFF/110...600%
- 最小电流: OFF/5...98%
- 不对称: OFF/2...20%
- 延时, 适用于最大最小电流或欠流和不对称 ③: 0.0...900.0 秒。

DMK75R1
电压
- 缺相或断相: OFF/5...85%
- 最高电压: OFF/102...120%
- 最低电压: OFF/70...98%
- 不对称: OFF/2...20%
- 相序: OFF/L1-L2-L3/L3-L2-L1
电流
- 欠流: OFF/2...100%
- 最大电流: OFF/102...200%
- 最大电流瞬时脱扣: OFF/110...600%
- 最小电流: OFF/5...98%
- 不对称: OFF/2...20%

功率
- 额定功率: 1...10,000
- 最大功率: OFF/101...200%
- 最大功率瞬时脱扣: OFF/110...600%
- 最小功率: OFF/10...99%

频率
- 最高频率: OFF/101...110%
- 最低频率: OFF/90...99%
- 延时, 适用于最高最低电压, 最大最小电流或欠流, 缺相, 不对称和最小最大值
功率 ③: 0.0...900.0 秒。

认证和合规
已获认证: EAC。
合规: IEC/EN/BS 61010-1,
IEC/EN/BS 61000-6-2, IEC/EN/BS 61000-6-3。

③ 独立可调延时。

柜面安装 LED仪表
单相,
不可扩展



DMK0...

订货代码	屏显测量值	继电器输出	数量每包	重量
	n°	n°	n°	[kg]
电压表.				
DMK00R1②	1 电压值 1 最高电压值 1 最低电压值	1	1	0.323
安培表.				
DMK01R1②	1 电流值 1 最大电流值 1 最小电流值	1	1	0.323
电压表或安培表.				
DMK02①	1 电压或 电流值 1 最高电压 或电流值 1 最低电压 或电流值	-	1	0.290

① DMK02可以用作电压表或安培表. 配有两种前面板(V和A), 根据需要进行安装, 并选择相应的接线端子.
② 继电器输出, 适用于控制和保护功能.

一般特性

DMK0... 电表, 柜面安装, 外壳 96x48mm/3.78x1.89".
真有效值测量值, 即使有谐波的情况下也能可靠工作。

工作特性

- 辅助电源电压: 220...240VAC;
- 工作频率: 50...60Hz
- 真有效值测量值
- 最大和最小测量值存储
- 1 继电器输出带1 可转换触点 (仅DMK...R1)
- 外壳: 柜面安装 96x48mm/3.78x1.89"
- 端子: 4mm²
- 防护等级: IP54(前面板); IP20(端子).

DMK00R1

- 电压测量范围: 15...660VAC
- 工作频率范围: 45...65Hz
- 可设置VT变比: 1.00...500.00
- 精度: $\pm 0.25\%$ 满量程 ± 1 位

DMK01R1

- 电流测量范围: 0.05...5.75A
- 工作频率范围: 45...65Hz
- 可设置CT变比: 5...10,000
- 精度: $\pm 0.5\%$ 满量程 ± 1 位

DMK02

- 电压测量范围: 1...660VAC
- 电流测量范围: 0.05...5.75A
- 工作频率范围: 45...65Hz
- 可设置VT变比: 1.00...500.00
- 可设置CT变比: OFF/5...10,000
- 精度: 电压 $\pm 0.25\%$ 满量程 ± 1 位
电流 $\pm 0.5\%$ 满量程 ± 1 位

控制和保护功能

DMK00R1

- 欠压或断相: OFF/5...85%
- 最高电压: OFF/102...120%
- 最低电压: OFF/70...98%
- 延时, 适用于最高最低电压或欠压③:
0.0...900.0 秒.

DMK01R1

- 欠流: OFF/2...100%
- 最大电流: OFF/102...200%
- 最大电流瞬时脱扣: OFF/110...600%
- 最小电流: OFF/5...98%
- 延时, 适用于最大最小电流或欠流③:
0.0...900.0 秒.

认证和合规

已获认证: UL表列产品, 适用于美国和加拿大(cULus - 文件 E93601), 用作辅助装置-多功能电表; EAC.
合规: IEC/EN/BS 61010-1,
IEC/EN/BS 61000-6-2, IEC/EN/BS 61000-6-3, UL508,
CSA C22.2 n° 14.

③ 独立可调延时.

柜面安装 LED 仪表
三相,
不可扩展



DMK1...

订货代码	屏显测量值	继电器输出	数量每包	重量 [kg]
	n°	n°	n°	[kg]
电压表.				
DMK10R1②	3 相电压值 3 线电压值 3 最高相电压值 3 最高线电压值 3 最低相电压值 3 最低线电压值	1	1	0.330
安培表.				
DMK11R1②	3 相电流值 3 最大相电流值 3 最小相电流值	1	1	0.336
电压表, 安培表和功率表.				
DMK15R1①②	3 相电压值 3 线电压值 3 相电流值 4 有功功率值, 分相和总计 3 最高相电压值 3 最高线电压值 3 最大相电流值 4 最大有功功率值, 分相和总计 3 最低相电压值 3 最低线电压值 3 最小相电流值 4 最小有功功率值, 分相和总计	1	1	0.350

① 也可连接于单相.

② 继电器输出, 用于控制和保护功能.

一般特性

DMK1... 仪表, 柜面安装, 外壳 96x48mm/3.78x1.89".
真有效值测量值, 即使有谐波的情况下也能可靠工作。

工作特性

- 辅助电源电压: 220...240VAC;
- 工作频率: 50...60Hz
- 真有效值测量值
- 最大和最小测量值存储
- 1 继电器输出带 1 可转换触点
- 外壳: 柜面安装 96x48mm/3.78x1.89"
- 端子: 4mm²
- 防护等级: IP54(前面板); IP20(端子).

DMK10R1

- 电压测量范围: 15...660VAC
- 工作频率范围: 45...65Hz
- 可设置 VT 变比: 1.00...500.00
- 精度: ±0.25% 满量程 ±1 位.

DMK11R1

- 电流测量范围: 0.05...5.75A
- 工作频率范围: 45...65Hz
- 可设置 CT 变比: 5...10,000
- 精度: ±0.5% 满量程 ±1 位.

DMK15R1

- 电压测量范围: 35...660VAC
- 电流测量范围: 0.05...5.75A
- 频率测量范围: 45...65Hz
- 可设置 VT 变比: 1.00...500.00
- 可设置 CT 变比: 5...10,000
- 精度: 电压 ±0.25% 满量程 ±1 位
电流 ±0.5% 满量程 ±1 位
功率 ±1% 满量程 ±1 位.

控制和保护功能

DMK10R1

- 缺相或断相: OFF/5...85%
- 最高电压: OFF/102...120%
- 最低电压: OFF/70...98%
- 不对称: OFF/2...20%
- 相序: OFF/L1-L2-L3/L3-L2-L1
- 频率
 - 最高频率: OFF/101...110%
 - 最低频率: OFF/90...99%
 - 延时, 适用于最高最低电压, 缺相, 不对称和最低-最高频率 ③: 0.5...900.0 秒.

DMK11R1

- 欠流: OFF/2...100%
- 最大电流: OFF/102...200%
- 最大电流瞬时脱扣: OFF/110...600%
- 最小电流: OFF/5...98%
- 不对称: OFF/2...20%
- 延时, 适用于最大最小电流或欠流和不对称: 0.5...900.0 秒.

DMK15R1

- 电压
 - 缺相或断相: OFF/5...85%
 - 最高电压: OFF/102...120%
 - 最低电压: OFF/70...98%
 - 不对称: OFF/2...20%
 - 相序: OFF/L1-L2-L3/L3-L2-L1
- 电流
 - 欠流: OFF/5...85%
 - 最大电流: OFF/102...200%
 - 最大电流瞬时脱扣: OFF/110...600%
 - 最小电流: OFF/5...98%
 - 不对称: OFF/2...20%
- 功率
 - 额定功率: 1...10,000
 - 最大功率: OFF/101...200%
 - Max. 功率瞬时脱扣: OFF/110...600%
 - 最小功率: OFF/10...99%
- 频率
 - 最高频率: OFF/101...110%
 - 最低频率: OFF/90...99%
 - 延时, 适用于最高最低电压, 最大最小电流或欠流, 缺相, 不对称和最小最大值
功率 ③: 0.0...900.0 秒.

认证和合规

已获认证: ULc, 适用于美国和加拿大(cULus - 文件 E93601), 用作辅助装置-多功能电表; EAC.
合规: IEC/EN/BS 61010-1,
IEC/EN/BS 61000-6-2, IEC/EN/BS 61000-6-3, UL 508,
CSAC 22.2 n° 14.

③ 独立可调延时.

柜面安装 LED多功能电表
三相,
不可扩展



DMK16R1

订货代码	屏显测量值	继电器输出	数量每包	重量
DMK16R1 ①	n° 3相电压值 3线电压值 3相电流值 4有功功率值,分相和总计 4无功功率值,分相和总计 4视在功率值,分相和总计 3相功率因数 1频率值 1有功电能值(kWh) 1无功电能值(kvarh) 1小时计数器 3最高相电压值 3最高线电压值 3最大相电流值 4最大有功功率值,分相和总计 4最大无功功率值,分相和总计 4最大视在功率值,分相和总计 3最低相电压值 3最低线电压值 3最小相电流值 4最小有功功率值,分相和总计 4最小无功功率值,分相和总计 4最小视在功率值,分相和总计 2最小和最大功率因数	n° 1	n° 1	[kg] 0.353

① 也可连接于单相。

一般特性

DMK16R1多功能电表,柜面安装,外壳96x48mm/3.78x1.89"真有效值测量值,即使有谐波的情况下也能可靠工作。

工作特性

- 辅助电源电压: 220...240VAC
- 工作频率: 50...60Hz
- 真有效值测量值
- 精度: 电压 $\pm 0.25\%$ 满量程 ± 1 位
电流 $\pm 0.5\%$ 满量程 ± 1 位
- 有功电能精度: 2级
(IEC/EN/BS 62053-21和IEC/EN/BS 62053-23)
- 最大和最小测量值存储
- 电压测量范围: 35...660VAC
- 电流测量范围: 0.05...5.75A
- 频率测量范围: 45...65Hz
- 可设置VT变比: 1.00...500.0
- 可设置CT变比: 5...10,000
- 1继电器输出带1可转换(SPDT)触点
- 外壳: 柜面安装 96x48mm/3.78x1.89"
- 端子: 4mm²
- EN 防护等级: IP54(前面板); IP20(端子).

可设置继电器输出

- 电压
 - 缺相或断相: OFF/5...85%
 - 最高电压: OFF/102...120%
 - 最低电压: OFF/70...98%
 - 不对称: OFF/2...20%
 - 相序: OFF/L1-L2-L3/L3-L2-L1
- 电流
 - 保护抑制最大电流: OFF/2...100%
 - 最大电流: OFF/102...200%
 - 最大电流瞬时脱扣: OFF/110...600%
 - 最小电流: OFF/5...98%
 - 不对称: OFF/2...20%
- 功率因数
 - 最大功率因数: 0.10...1.00
 - 最小功率因数: 0.10...1.00
- 延时, 适用于最高最低电压, 最大最小电流或欠流, 缺相, 不对称和最小最大值
功率因数②: 0.0...900.0 秒.

认证和合规

已获认证: UL表列产品, 适用于美国和加拿大(cULus - 文件 E93601), 用作辅助装置-多功能电表; EAC.
合规: IEC/EN/BS 61010-1,
IEC/EN/BS 61000-6-2, IEC/EN/BS 61000-6-3, UL508,
CSA C22.2 n° 14.

② 独立可调延时。

通讯快捷狗



CX01



CX02



CX03

订货代码	说明	数量 每包	重量
		n°	[kg]
CX01	USB/光隔离快捷狗, 用于PC <-> 洛瓦托电气产品连接电缆, 适用于编程, 数据下载, 诊断和固件升级	1	0.090
CX02	Wi-Fi快捷狗, 用于PC <->洛瓦托电气产品编程, 数据下载, 诊断和克隆	1	0.090
CX03	GSM/GPRS 五波段天线 (850/900/1800/1900/2100Mhz)	1	0.090

一般特性
通讯快捷狗, 用于连接洛瓦托电气的产品到个人计算机、智能手机和平板。

CX01
TUSB/光隔离快捷狗套装, 带连接电缆, 用于支持个人计算机的产品连接, 无需从配电柜断开工作电源。个人计算机上识别此连接为标准USB连接。

CX02
通过Wi-Fi连接, 洛瓦托电气产品可以在个人计算机、智能手机、平板电脑上查看, 无需连接电缆。

CX03
天线, 支持世界主流移动网络, 可用频段: 850/900/1800/1900/2100MHz.
防护等级: IP67. Ø10mm开孔固定。
电缆长度: 2.5mm

保护罩



PA96X48

订货代码	说明	数量 每包	重量
		n°	[kg]
PA96X48	前面板保护罩, IEC IP65 用于DMK0/1...	1	0.048

一般特性
前面板需要更高防护等级时, 可以安装该保护罩, 同时起到密封功能。

附件



EXP8000



EXM8004

新

订货代码	说明	数量 每包	重量
		n°	[kg]
EXP8000	塑料挡片, 适用于自定义标签固定, 适用于DMG6...	10	0.005
EXM8004	带防护盖端子罩, 用于DMG100/110/200/210/300	1	0.020
DMXP03	柜面安装转换支架 适用于3个模块产品	1	0.052
DMXP04	柜面安装转换支架 适用于4个模块产品	1	0.054

一般特性
前面板需要更高防护等级时, 可以安装该保护罩, 同时起到密封功能。



DMXP03



DMXP04

转换器



EXCCON01

订货代码	说明	数量 每包	重量
		n°	[kg]
EXCCON01	RS485/以太网 12...48VDC 转换器, 包含DIN 导轨固定套件	1	0.400

一般特性 EXCCON01
EXCCON01转换器将“从机”装置连接到 RS485网络, 与以太网端口的“主机”通讯;

- 套装包含转换器和DIN导轨安装附件;
- 编程经网络接口;
- 不含电源。

认证
已获认证: cULus (UL 60950-1)表列产品 FCC Class A.

网关



EXCGLA01



EXCGLAX1



EXCM4G01

新

订货代码	说明	数量 每包	重量
		n°	[kg]
EXCGLA01	网关数据记录器, 用于从现场装置经由Modbus收集数据。发布数据给监测软件, 或者云	1	0.600
EXCGLAX1	2G/4G 调制解调器 通讯模块, 用于EXCGLA01	1	0.160
EXCM4G01	4G网关, 带RS485和以太网端口, Modbus RTU/TCP协议	1	0.300

EXCGLA01和EXCGLAX1的一般特性
EXCGLA01网关可以收集通过以太网或RS485端口连接的装置的数据。
支持Modbus-RTU, ASCII和TCP协议。
可以通过连接到Synergy Cloud 服务或以本网本地网络服务器和浏览器来查看数据。
可以通过以太网端口或添加 EXCGLAX1 2G/4G调制解调器来访问互联网进行数据发送。

- CPU ARM 1 GHz
- 2 以太网端口
- 1 RS232/RS422/RS485 串行端口
- 24VDC (10...32VDC)电源
- 工作温度 -20...+60°C
- 简化了与洛瓦托电气产品的连接
- 支持Synergy和Synergy Cloud 软件。
- LTE cat. 4 Global support, UMTS/DC HS DPA/HSUPA/WCDMA, GSM/GPRS/EDGE
- SIM插槽, 适用于microSIM。

有关标准
合规: EN 60950-1.

EXCM4G01的一般特性
EXCM4G01转换器将“从机”装置连接到 RS485网络, 与4G网络的“主机”通讯:

- 通过4G或2G网络连接TCP服务器;
- 透明工作模式: 数据从4G侧传输到串口侧, 反之亦然, 采用Modbus-RTU/TCP协议转换;
- 可设置参数: TCP 服务器 IP 和远程端口、网络运营商 apn (带用户名和密码)、SIM 卡 pin (带启用)、连接超时、串行参数 (波特率从1200bps到115200bps、停止位、字符长度, 奇偶校验)
- 通过集成网络服务器编程。

有关标准
EXCGLA01 合规: 排放 EN/BS 61000-6-4, 抗扰度 EN/BS 61000-6-2, 用于安装在工业环境中。
EXCGLAX1 合规: EN/BS 61000-6-4, EN/BS 61000-6-2, EN/BS 61000-6-3, EN/BS 61000-6-1, EN/BS 60945, ETSI EN/BS 301 489-1, ETSI EN/BS 301 489-52, EN/BS 301 511, ETSI EN/BS 301 908-1, ETSI EN/BS 301 908-2, EN/BS 62311, EN/BS 60950-1.
EXCM4G01: EN 60950-1.

尺寸, 接线和技术特性, 请参考技术手册(下载网站: www.LovatoElectric.cn)。

连接电缆



51C2

订货代码	说明	数量 每包	重量
		n°	[kg]
51C2	用于PC-多功能电表 RS232端口, 1.8米长	1	0.090

一次侧绕线式



DM0TW...

新

订货代码	一次侧 电流 I _{pn}	负荷			数量	重量 每包
		0.5级	cl. 1	cl. 3		
	/5 [A]	[VA]	[VA]	[VA]	n°	[kg]
螺丝一次侧端子.						
DM0TW0005	5	1.5	2.5	-	1	0.525
DM0TW0010	10	1.5	2.5	-	1	0.525
DM0TW0020	20	1.5	2.5	-	1	0.525
DM0TW0030	30	1.5	2.5	-	1	0.525

闭口式



DM0T...

新

订货代码	一次侧 电流 I _{pn}	负荷			数量	重量 每包
		0.5级	cl. 1	cl. 3		
	/5 [A]	[VA]	[VA]	[VA]	n°	[kg]
适用于Ø22mm/0.87" 电缆.						
DM0T0040	40	-	-	1.25	1	0.200
DM0T0050	50	-	-	1.25	1	0.200
DM0T0060	60	-	-	1.5	1	0.200
DM0T0080	80	-	-	1.5	1	0.200
DM0T0100	100	-	-	1.5	1	0.200
DM0T0150	150	-	-	2	1	0.200



DM2T...

订货代码	一次侧 电流 I _{pn}	负荷			数量	重量 每包
		0.5级	cl. 1			
	/5 [A]	[VA]	[VA]		n°	[kg]
适用于Ø23mm/0.90" 电缆. 适用于30x10mm/1.18x0.39", 25x12.5mm/0.98x0.49", 20x15mm/0.79x0.59" 母线, 宽度52mm/2.05".						
DM2T0100	100	-	1	1	1	0.130
DM2T0150	150	-	1.5	1	1	0.130
DM2T0200	200	-	2	1	1	0.130
DM2T0250	250	-	2.5	1	1	0.130
DM2T0300	300	1.5	3	1	1	0.130
DM2T0400	400	2	3	1	1	0.130



DM3T...

新

订货代码	一次侧 电流 I _{pn}	负荷			数量	重量 每包
		0.5级	cl. 1			
	/5 [A]	[VA]	[VA]		n°	[kg]
适用于Ø30mm/1.18" 电缆. 适用于40x10mm/1.57x0.39", 30x20mm/1.18x0.79", 25x25mm/0.98x0.98" 母线, 宽度71mm/2.79".						
DM3T0200	200	-	5	1	1	0.260
DM3T0250	250	-	5	1	1	0.260
DM3T0300	300	2.5	5	1	1	0.260
DM3T0400	400	2.5	5	1	1	0.260
DM3T0500	500	2.5	5	1	1	0.260
DM3T0600	600	5	10	1	1	0.260
DM3T0800	800	5	10	1	1	0.260

新

订货代码	一次侧 电流 I _{pn}	负荷			数量	重量 每包
		0.5级	cl. 1			
	/5 [A]	[VA]	[VA]		n°	[kg]
适用于Ø44mm/1.73" 电缆. 适用于51x41mm/2.01x1.61", 61x31mm/2.40x1.22" 母线, 宽度95mm/3.74".						
DM33T0800	800	5	10	1	1	0.476
DM33T1000	1000	5	15	1	1	0.476
DM33T1200	1200	5	15	1	1	0.476
适用于Ø44mm/1.73" 电缆. 适用于69x10mm/2.72x0.39", 50x30mm/1.97x1.18" 母线, 宽度95mm/3.74".						
DM34T1500	1500	5	15	1	1	0.476
DM34T1600	1600	5	15	1	1	0.476

一般特性

DM系列电流互感器 (CT) 安装在电气系统中, 将线路电流在二次侧转换至5A, 以符合多功能电表或保护继电器的电流输入。

DM0TW... 是仪表型互感器, 1/0.5级, 绕线式一次侧绕组, 常用于一次侧初始电流大于5A的应用场合。

DM... 是仪表型互感器, 1/0.5级, 无一次侧绕组, 常用于一次侧初始电流大于40A的应用场合。

一次侧电缆的匝数不会改变精度, 只是将一次侧电流值与二次侧电流按比例地转换。

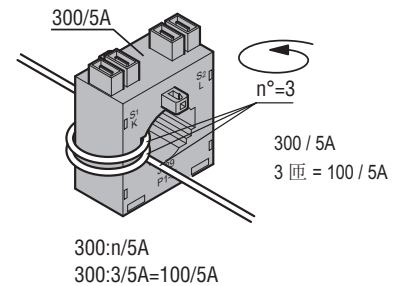
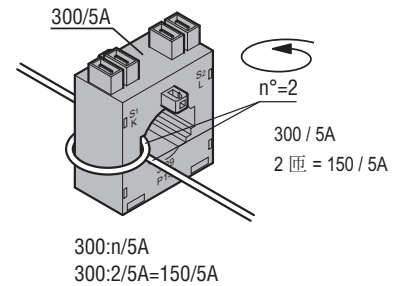
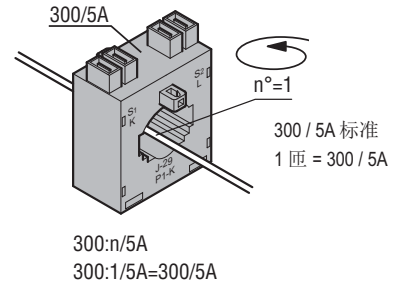

工作特性

- 工作频率: 50...60Hz
- 二次侧输出电流: 5A
- 过载能力: 120% I_{pn}
- IEC 额定绝缘电压 U_i: 720V
- IEC 约定发热电流 I_{th}: 40...60 I_{pn}, 1秒
- IEC 额定动态电流 I_{dyn}: 2.5 I_{th}, 1秒
- 绝缘(干式): E级
- 端子:

- 快接, 适用于DM2T...和DM3T... 型号
- 螺丝, 适用于DM0T... 型号
- 带防护盖端子罩, 适用于DM4T..., DM33T, DM34T和DM35T... 型号
- 35mm DIN 导轨固定 (IEC/EN/BS 60715)或螺丝固定 (固定件随产品标配)
- EN 防护等级: IP30
- 环境条件:
 - 工作温度: -25...+50°C
 - 存储温度: -40...+80°C
 - 相对湿度, 无凝露: 90%.

认证和合规

已获认证: EAC.
合规: IEC/EN/BS 61869-2, IEC/EN/BS 61869-1.

闭口式



DM35T...



DM4T...

订货代码	一次侧 电流 I _{pn}	负荷		数量 每包	重量 [kg]
		0.5级 [VA]	cl. 1 [VA]		
	/5 [A]	[VA]	[VA]	n°	

适用于Ø66mm/2.60" 电缆。
适用于80x12.5mm/3.15"x0.49", 60x30mm/2.36x1.18",
50x50mm/1.97x1.97" 母线, 宽度105mm/4.13"。

DM35T0400	400	—	5	1	0.460
DM35T0500	500	5	5	1	0.460
DM35T0600	600	5	10	1	0.460
DM35T0800	800	10	15	1	0.460
DM35T1000	1000	15	20	1	0.460
DM35T1250	1250	15	20	1	0.460

适用于101x56mm/3.98x2.20" 母线, 宽度128mm/5.04"。

DM37T2000	2000	10	15	1	1.000
DM37T2250	2250	10	15	1	1.000
DM37T2500	2500	10	15	1	1.000
DM37T3000	3000	10	15	1	1.000

适用于Ø86mm/3.38" 电缆。
适用于100x30mm/3.94x1.18", 80x50mm/3.15x1.97",
70x60mm/2.75x2.36" 母线, 宽度140mm/5.51"。

DM4T1000	1000	10	20	1	0.700
DM4T1250	1250	15	30	1	0.760
DM4T1500	1500	20	30	1	0.760
DM4T1600	1600	20	30	1	0.800
DM4T2000	2000	30	45	1	0.840
DM4T2500	2500	35	45	1	0.900
DM4T3000	3000	45	45	1	0.900
DM4T3500	3500	50	50	1	0.900
DM4T4000	4000	50	50	1	0.900

新

新

一般特性

DM系列电流互感器 (CT) 安装在电气系统中, 将线路电流在二次侧转换至5A, 以符合多功能电表或保护继电器的电流输入。

DM... 是仪表型互感器, 1/0.5级, 无一次侧绕组, 常用于一次侧初始电流大于50A的应用场合。
一次侧电缆的匝数不会改变精度, 只是将一次侧电流与二次侧电流按比例地转换。

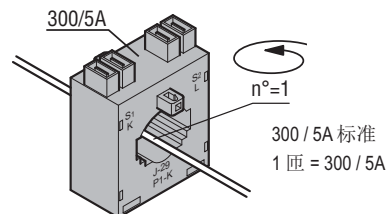

300:n/5A
300:1/5A=300/5A

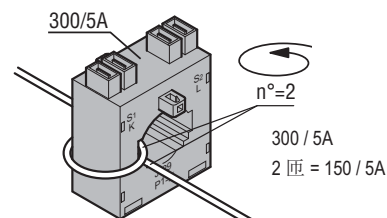

300:n/5A
300:2/5A=150/5A

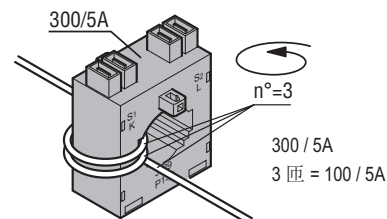

300:n/5A
300:3/5A=100/5A

工作特性

- 工作频率: 50...60Hz
- 二次侧输出电流: 5A
- 过载能力: 120% I_{pn}
- IEC 额定绝缘电压 U_i: 720V
- IEC 约定发热电流 I_{th}:
40...60 I_{pn}, 1秒
- IEC 额定动态电流 I_{dyn}: 2.5 I_{th}, 1秒
- 绝缘(干式): E级
- 端子:
 - 螺丝, 适用于DM4T...和DM35T... 型号
 - 带防护盖端子罩, 适用于DM4T..., DM35T...和DM37T... 型号
- 固定 on 35mm DIN 导轨 (IEC/EN/BS 60715)或螺丝固定 (固定件随产品标配)
- EN 防护等级: IP30
- 环境条件:
 - 工作温度: -25...+50°C
 - 存储温度: -40...+80°C
 - 相对湿度, 无凝露: 90%.

认证和合规

已获认证: EAC.
合规: IEC/EN/BS 61869-2, IEC/EN/BS 61869-1.

精密切口式



DM1TP...



DM3TP...



DM4TP...



DM5TP...

带UTF认证的型号,
请参见页码 25-17.

订货代码	一次侧 电流 I _{pn}	负荷		数量 每包 n°	Weight [kg]
		0.5s级 [VA]	0.5级 [VA]		
	/5 [A]	[VA]	[VA]	n°	[kg]

适用于Ø28mm/1.10"① 电缆。
适用于30x10mm/1.18x0.39", 25x12.5mm/0.98x0.49",
20x20mm/0.79x0.79"母线, 宽度: 75mm/2.95".

DM1TP0060	60	1.5	1.5	1	0.560
DM1TP0080	80	2.5	2.5	1	0.580
DM1TP0100	100	2.5	3.75	1	0.480
DM1TP0150	150	2.5	3.75	1	0.480
DM1TP0200	200	2.5	3.75	1	0.480
DM1TP0250	250	2.5	5	1	0.480
DM1TP0300	300	2.5	5	1	0.480
DM1TP0400	400	5	5	1	0.480
DM1TP0500	500	5	5	1	0.480

适用于Ø28mm/1.10"① 电缆。
适用于30x10mm/1.18x0.39", 25x20mm/0.98x0.79",
20x20mm/0.79x0.79"母线, 宽度: 75mm/2.95".

新

DM1TP0600	600	2.5	5	1	0.480
-----------	-----	-----	---	---	-------

适用于Ø52mm/2.04"① 电缆。
适用于60x20mm/2.36x0.79", 50x25mm/1.97x0.98"母线,
宽度: 101mm/3.98".

DM3TP0500	500	3.75	5	1	0.700
DM3TP0600	600	5	10	1	0.700
DM3TP0800	800	5	10	1	0.700
DM3TP1000	1000	5	10	1	0.700

新

适用于Ø80mm/3.15"① 电缆。
适用于82x30mm/3.23x1.18"母线, 宽度: 128mm/5.04".

DM4TP1200	1200	-	10	1	0.800
-----------	------	---	----	---	-------

适用于Ø85.5mm/3.37"① 电缆。
适用于100x20mm/3.94x0.79", 80x45mm/3.15x1.77"母线,
宽度: 144mm/5.67".

DM5TP1000	1000	5	10	1	0.900
DM5TP1250	1250	7.5	10	1	0.900
DM5TP1600	1600	7.5	10	1	0.900
DM5TP2000	2000	10	15	1	0.900
DM5TP2500	2500	10	15	1	0.900
DM5TP3000	3000	10	15	1	0.900

① 需要带意大利 UTF 认证型号的请联系客服 021-62961837.

一般特性

DM...TP 系列电流互感器(CT)安装在电气系统中, 将线路电流在二次侧转换至5A, 以符合多功能电表或保护继电器的电流输入。

DM...TP 是高精度仪表型互感器, 0.5s级, 无一次侧绕组, 常用于一次侧初始电流大于60A的应用场合。
一次侧电缆的匝数不会改变精度, 只是将一次侧电流值与二次测电流按比例地转换。

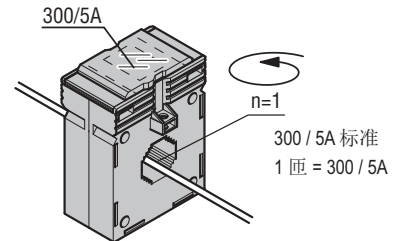

300:n/5A
300:1/5A=300/5A

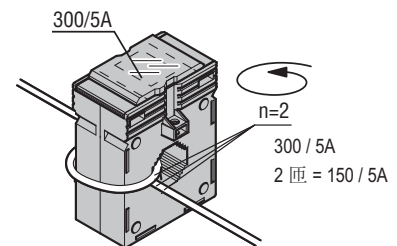

300:n/5A
300:3/5A=100/5A

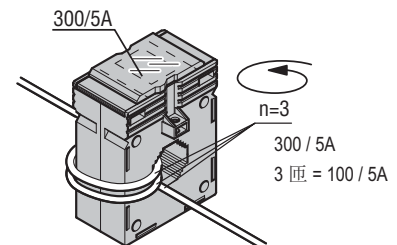

300:n/5A
300:3/5A=100/5A

工作特性

- 工作频率: 50...60Hz
- 二次侧输出电流: 5A
- 过载能力: 120% I_{pn}
- IEC 额定绝缘电压 U_i: 720V
- IEC 约定发热电流 I_{th}: 40...60 I_{pn}, 1秒
- IEC 额定动态电流 I_{dyn}: 2.5 I_{th}, 1秒
- 绝缘(干式): E级
- 螺丝端子
- 带防护盖端子罩
- 35mm DIN 导轨固定 (IEC/EN/BS 60715)或螺丝固定 (固定件随产品标配)
- EN 防护等级: IP30
- 环境条件:
 - 工作温度: -25...+50°C
 - 存储温度: -40...+80°C
 - 相对湿度, 无凝露: 90%.

认证和合规

已获认证: EAC.
合规: IEC/EN/BS 61869-2, IEC/EN/BS 61869-1.

紧凑型预接线开口式



DM1TMA...



DM2TMA...

订货代码	一次侧 电流 I _{pn}	负荷		数量 每包	Weight
		0.5级	cl. 1		
	/5 [A]	[VA]	[VA]	n°	[kg]

24x24mm/0.94x0.94" 穿孔. 电缆标配,
长度 2m.

DM1TMA0100	100	—	1.0	1	0.200
DM1TMA0150	150	—	1.0	1	0.200
DM1TMA0200	200	—	1.0	1	0.200
DM1TMA0250	250	—	1.0	1	0.200

36x38mm/1.42x1.50" 穿孔. 电缆标配,
长度 2m.

DM2TMA0250	250	0.5	1.5	1	0.380
DM2TMA0300	300	0.5	1.5	1	0.380
DM2TMA0400	400	0.5	1.5	1	0.380
DM2TMA0500	500	0.5	1.5	1	0.380
DM2TMA0600	600	0.5	1.5	1	0.380

新

一般特性

DM...TMA系列电流互感器 (CT) 安装在电气系统中, 将线路电流在二次侧转换至5A, 以符合多功能电表或保护继电器的电流输入。

DM...TMA是仪表型互感器, 1级, 无一次侧绕组, 常用于一次侧初始电流大于100A的应用场合。

工作特性

- 工作频率: 50...60Hz
- 二次侧输出电流: 5A
- 过载能力: 120% I_{pn}
- IEC 额定绝缘电压 U_i: 720V
- IEC 约定发热电流 I_{th}: 40...60 I_{pn}, 1秒
- IEC 额定动态电流 I_{dyn}: 2.5 I_{th}, 1秒
- 电缆标配, 长度 2m.
- 绝缘(干式): E级
- 环境条件:
 - 工作温度: -25...+50°C
 - 存储温度: -40...+80°C
 - 相对湿度, 无凝露: 90%.

认证和合规

已获认证: EAC.

合规: IEC/EN/BS 61869-2, IEC/EN/BS 61869-1.

开口式



DM1TA...



DM2TA...



DM3TA...



DM4TA...

新

订货代码	一次侧 电流 I _{pn}	负荷			数量 每包	重量 [kg]
		cl. 0,5	cl. 1	cl. 3		

32x21mm/1.26x0.83" 穿孔. 宽度: 89mm/3.50".

DM0TA0100	100	—	—	1	1	0.900
DM0TA0150	150	—	1	2.5	1	0.900
DM0TA0200	200	—	2.5	—	1	0.900

50x80mm/1.97x3.15" 穿孔. 宽度: 114mm/4.89".

DM1TA0250	250	1	2	—	1	0.900
DM1TA0300	300	1.5	3	—	1	0.900
DM1TA0400	400	1.5	3	—	1	0.900
DM1TA0500	500	2.5	5	—	1	0.900
DM1TA0600	600	2.5	5	—	1	0.900
DM1TA0800	800	3	7.5	—	1	0.900
DM1TA1000	1000	5	10	—	1	0.900

新

订货代码	一次侧 电流 I _{pn}	负荷		数量 每包	重量 [kg]
		0.5s级	0.5级		

80x80mm/3.15x3.15" 穿孔. 宽度: 142mm/5.59".

DM2TA0250	250	1	2	1	1.050
DM2TA0300	300	1.5	3	1	1.050
DM2TA0400	400	1.5	3	1	1.050
DM2TA0500	500	2.5	5	1	1.050
DM2TA0600	600	2.5	5	1	1.050
DM2TA0800	800	3	7.5	1	1.050
DM2TA1000	1000	5	10	1	1.050
DM2TA1250	1250	—	15	1	1.050

新

80x120mm/3.15x4.72" 穿孔. 宽度: 142mm/5.59".

DM3TA0500	500	—	4	1	1.250
DM3TA0600	600	—	5	1	1.250
DM3TA0800	800	3	7.5	1	1.250
DM3TA1000	1000	5	10	1	1.250
DM3TA1250	1250	7.5	15	1	1.250
DM3TA1500	1500	8	17	1	1.250
DM3TA2000	2000	—	17	1	1.250

80x160mm/3.15x6.30" 穿孔. 宽度: 184mm/7.24".

DM4TA2000	2000	15	20	1	3.160
DM4TA2500	2500	15	20	1	3.340
DM4TA3000	3000	20	25	1	3.500
DM4TA4000	4000	20	25	1	3.760

一般特性

DM...TA 系列电流互感器 (CT) 安装在电气系统中, 将线路电流在二次侧转换至5A, 以符合多功能电表或保护继电器的电流输入。

DM...TA 是仪表型互感器, 0.5/1级, 无一次侧绕组, 常用于一次侧初始电流大于250A的应用场合。

工作特性

- 工作频率: 50...60Hz
- 二次侧输出电流: 5A
- 过载能力: 120% I_{pn}
- IEC 额定绝缘电压 U_i: 720V
- IEC 约定发热电流 I_{th}: 40...60 I_{pn}, 1秒
- IEC 额定动态电流 I_{dyn}: 2.5 I_{th}, 1秒
- 绝缘(干式): E级
- 螺丝端子
- 带防护盖端子罩
- 螺丝固定(固定件随产品标配)
- IEC 防护等级: IP30
- 环境条件:
 - 工作温度: -25...+50°C
 - 存储温度: -40...+80°C.
 - 相对湿度, 无凝露: 90%.

认证和合规

已获认证: EAC.

合规: IEC/EN/BS 61869-2, IEC/EN/BS 61869-1.

电能表

数字仪表 DMED100... - DMED110... - DMED111... - DMED112...

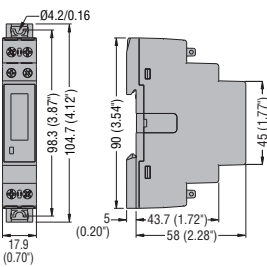

数字仪表 DMED115T1 - DMED120T1... DMED121 - DMED122

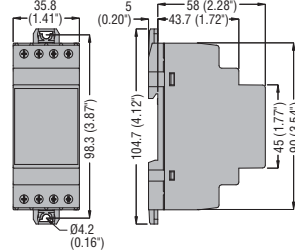

数字仪表 DMED305T2... - DMED330... - DMED332... - DMED310T2... 数据集中器 DMECD

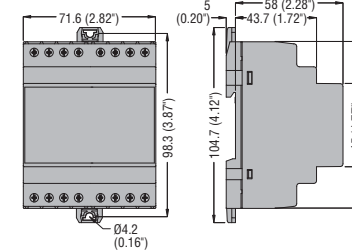

DMED300T2... - DMED301... - DMED302...

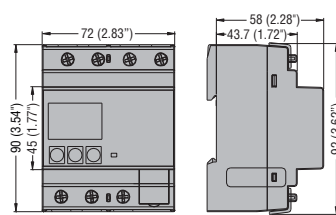

数字仪表 DMED130LM

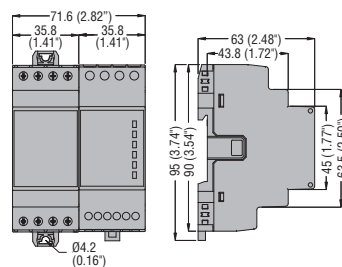

多功能电表

DMG100 - DMG110 - DMG200 - DMG210 - DMG300

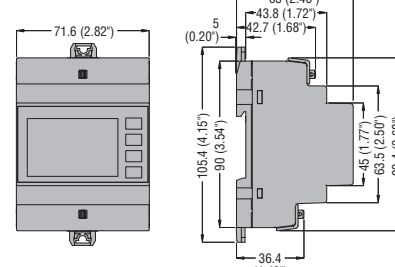

扩展模块 EXM...

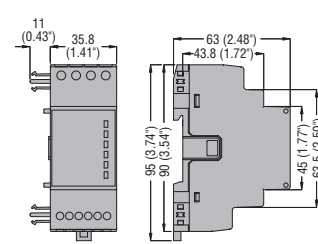

DMG6...

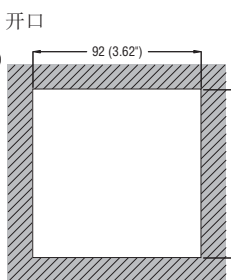
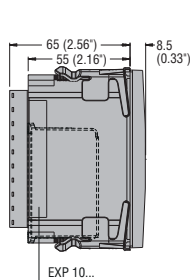
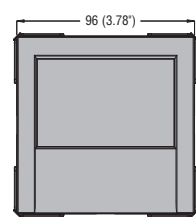

电力分析装置

DMG7000 - DMG7500 - DMG8000 - DMG9000

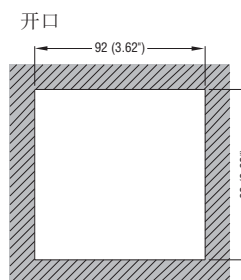
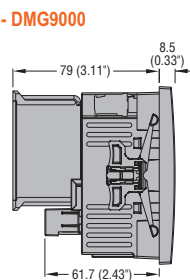
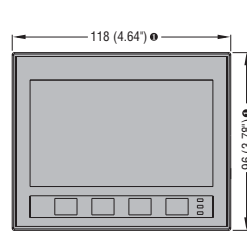

① 尺寸带gasket: 122x100mm/4.80x3.94".

电流测量模块 EXS4000

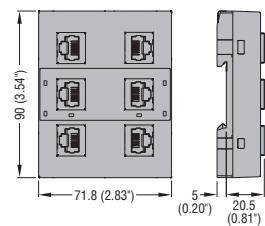

EXS4001

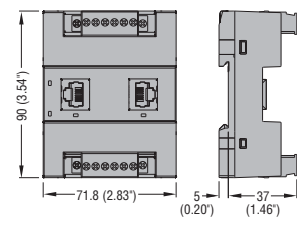

电子式电流互感器 EXS1032 - EXS1063

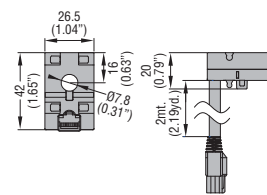

EXS1080 - EXS1125

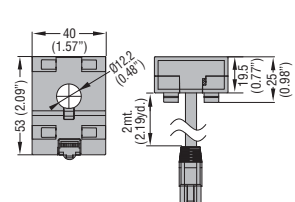

EXS3032 - EXS3063

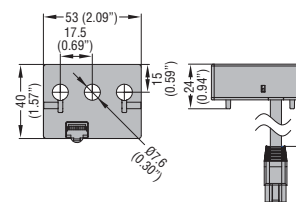

EXS3080 - EXS3125

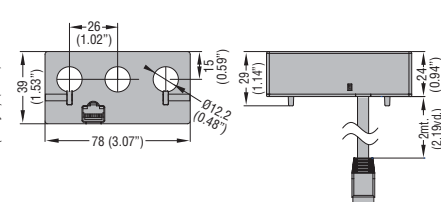

模数化数字计量仪表 DMK7... - DMK8...

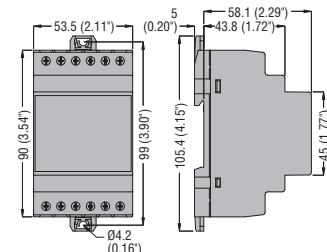

数字柜面安装计量仪表 DMK0... - DMK1...

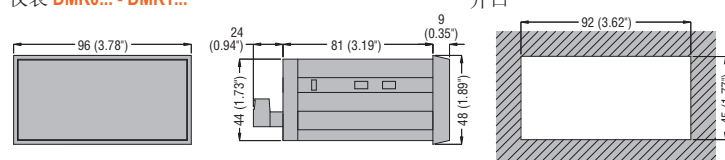

电流互感器
绕组一次侧 **DM0TW...**

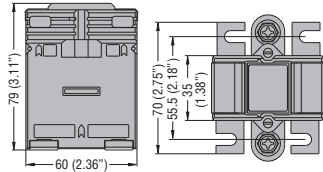

闭口式 **DM0T...**

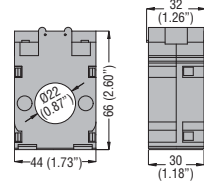

DM2T...

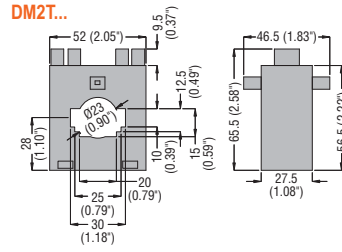

DM3T...

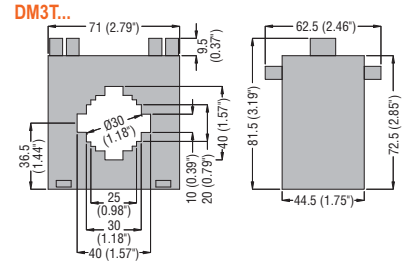

DM33T...

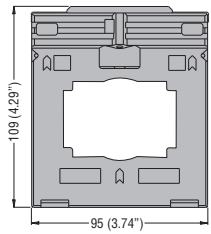

DM34T...

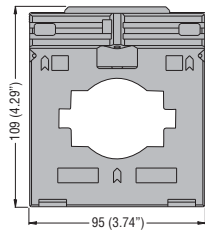

DM35T...

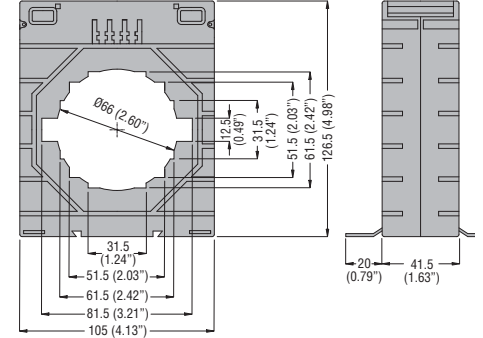

DM37T...

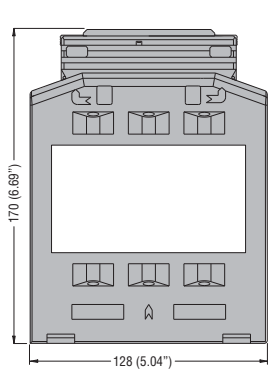

DM4T...

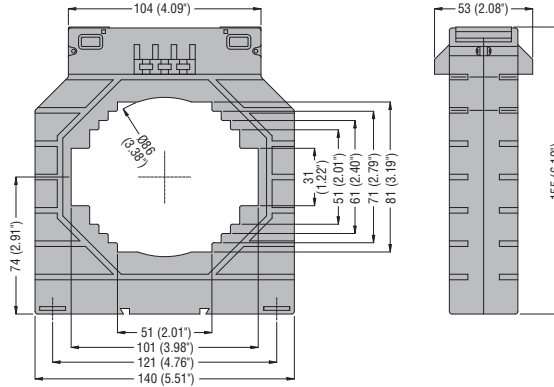

DM1TP0060... - DM1TP0300

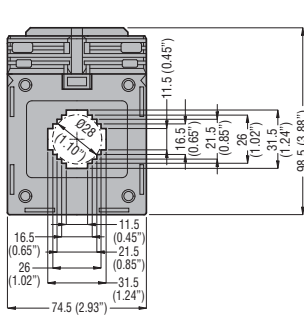

DM1TP0400... - DM1TP0600

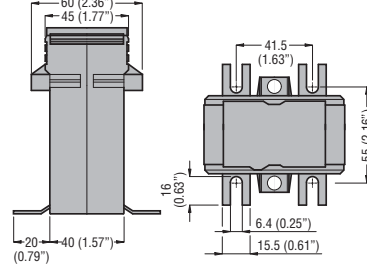
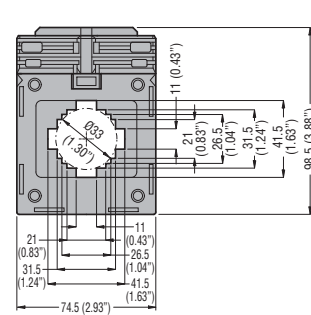

DM3TP...

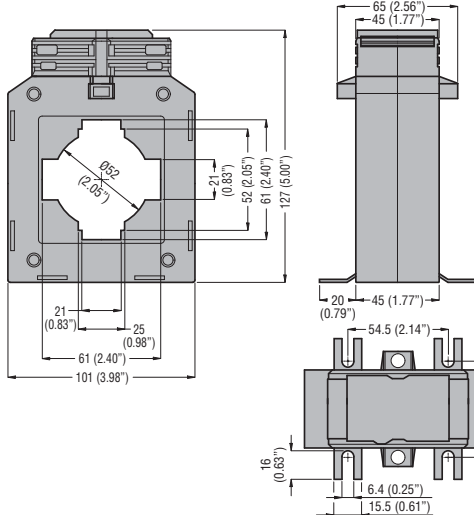

DM4TP1200

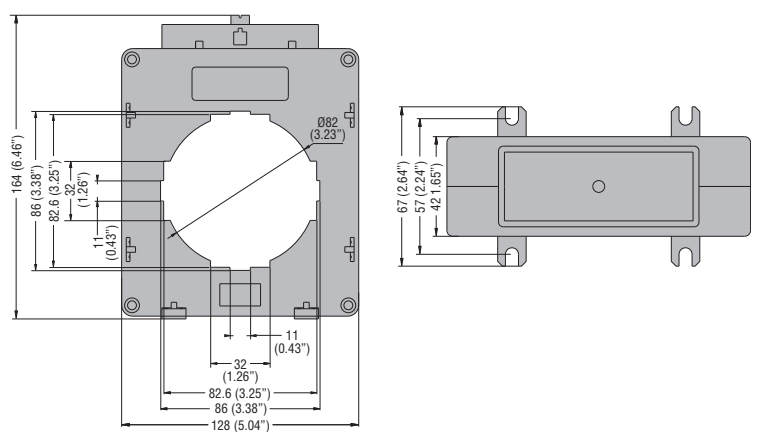

DM5TP...

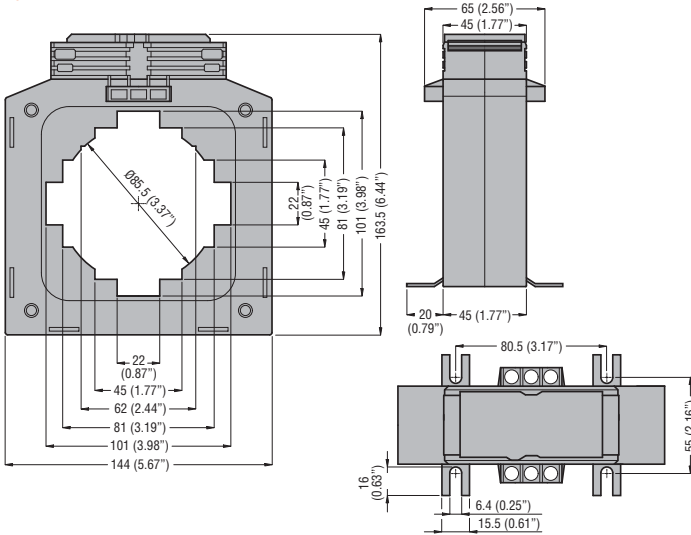

紧凑型预接线开口式
DM1TMA...

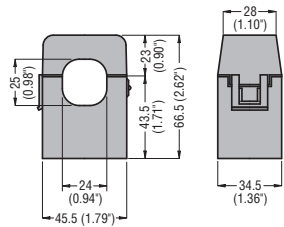

DM2TMA...

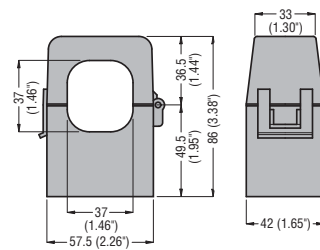

开口式
DM0TA...

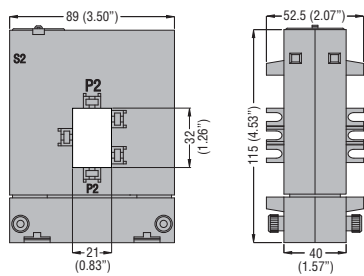

DM1TA...

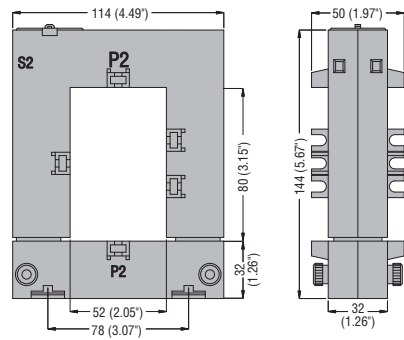

DM2TA...

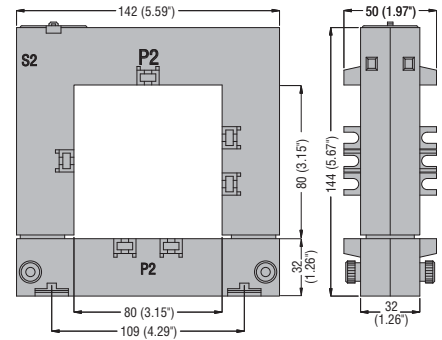

DM3TA...

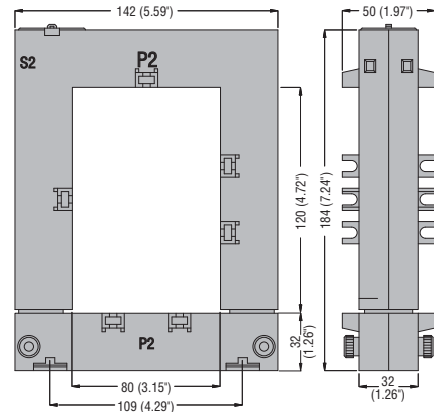

DM4TA...

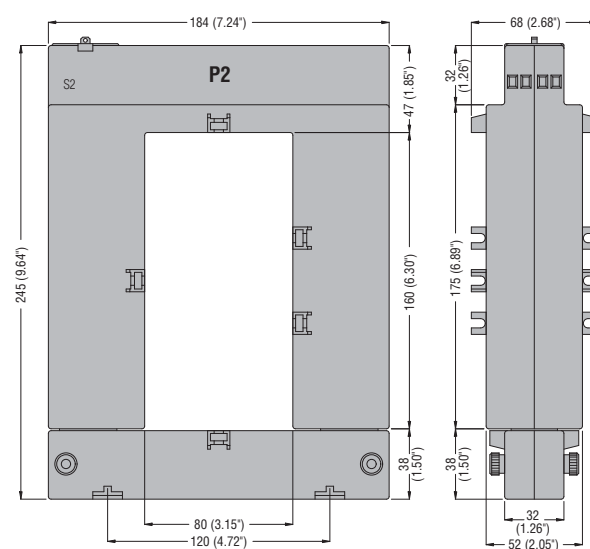

电能表

DMED111...

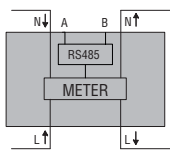

DMED112...

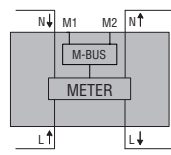

数字电表 DMED100T1... - DMED110T1...

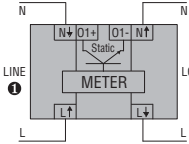

DMED115T1 - DMED120T1...

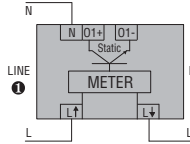

DMED121...

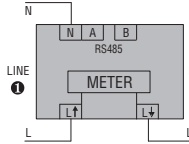

DMED122...

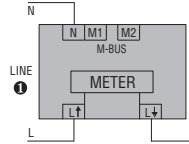

DMED130LM

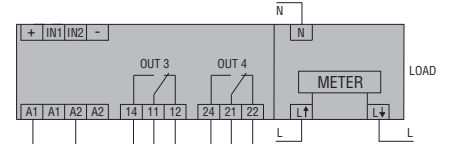

① 110-120VAC DMED...A120; 220-240VAC DMED...; 230V 50Hz DMED... T1 MID.

DMED300T2... - DMED300F

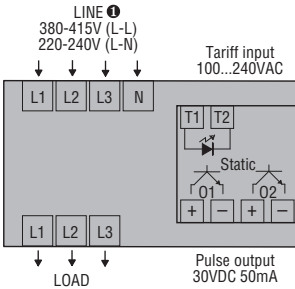

DMED310T2... - DMED310F...

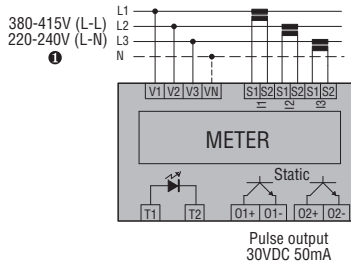

DMED301

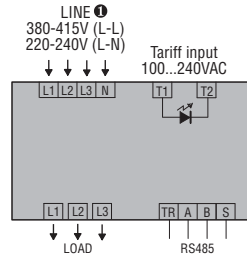

DMED302

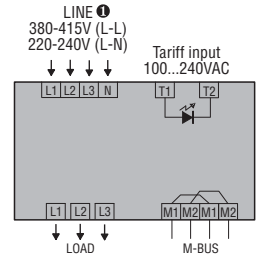

① 230V 50Hz (相电压), 400V 50Hz (线电压) DMED... T2 MID / DMED... F.

DMED305T2 - DMED330 - DMED332

单相

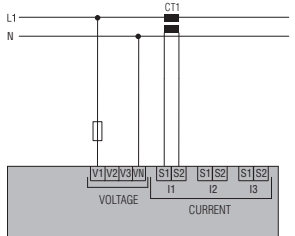

两相

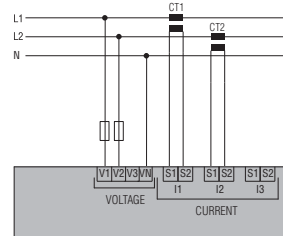

三相,带或不带中性线

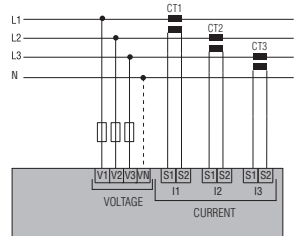

三相, 不带中性线, 亚伦(ARON)接线方式

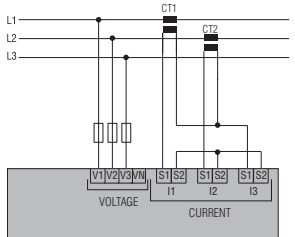

税率输入



脉冲输出30VDC 50mA, 适用于DMED305T2

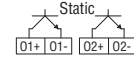

RS485, 适用于DMED330



M-BUS, 适用于DMED332



数据集中器 DMECD

100...240VAC
110...250VDC

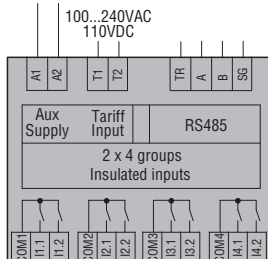

多功能电表 DMG...

单相

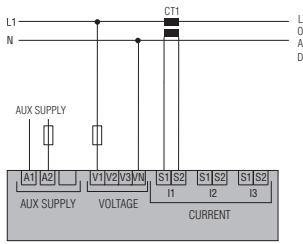

两相

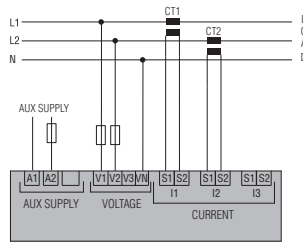

三相,带或不带中性线

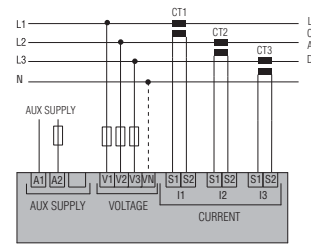

三相不带中性线, 亚伦(ARON)接线方式

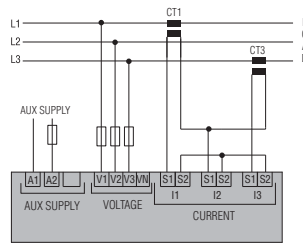
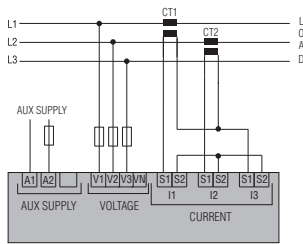

平衡3-相连接,带或不带中性线

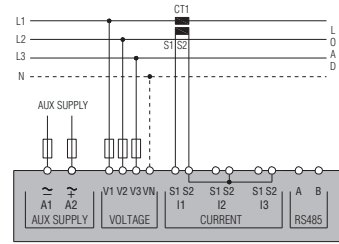

代码	AUX 电源
DMG100-110-200-210-300	100...240VAC 110...250VDC
DMG6...	100...440VAC 110...250VDC
DMG7000-7500-8000-9000	100...240VAC 110...250VDC

RS485, 适用于DMG110和DMG210



RS485, 适用于DMG610



RS485, 适用于DMG7500和DMG9000



多功能电表 DMG611...

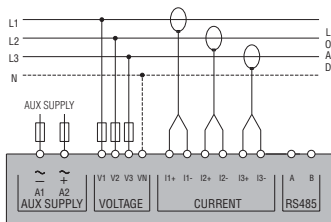

RS485, 适用于DMG611



计量仪表

DMK80R1

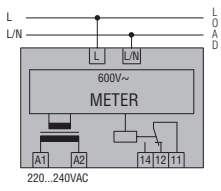

DMK81R1

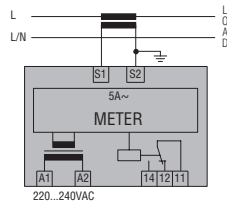

DMK70R1

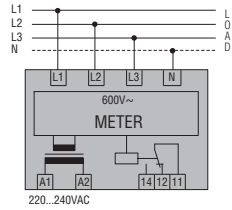

DMK71R1

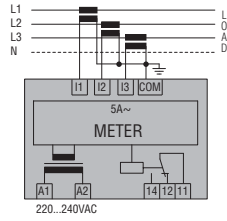

DMK75R1

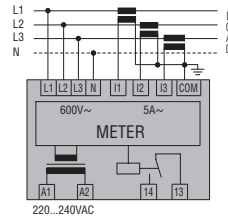

DMK00R1

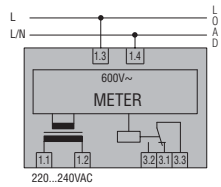

DMK01R1

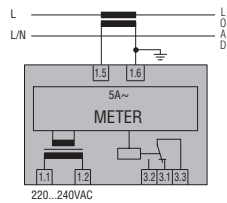

DMK02
电压表

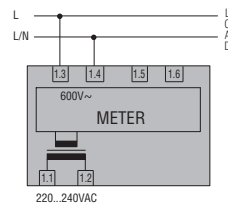

安培表

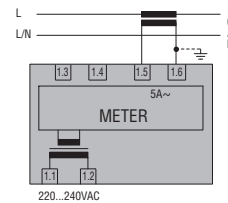

DMK10R1

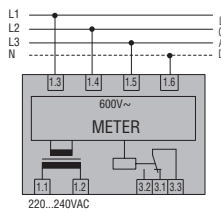

DMK11R1

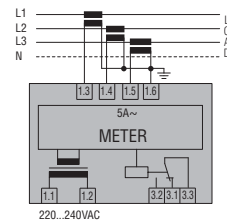

DMK15R1

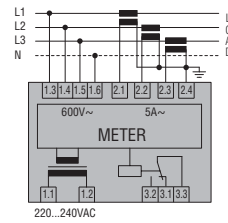

DMK16R1

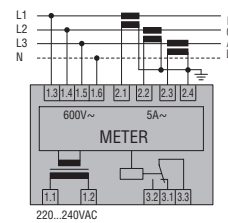

型号	DMED100T1	DMED100T1A120	DMED100T1MID	DMED110T1	DMED110T1A120	
	单相	单相	单相	单相	单相	
辅助电源						
额定电压(Ue)	220...240VAC	110...120VAC	230VAC	220...240VAC	110...120VAC	
工作电压范围	187...264VAC	93...132VAC	187...264VAC	187...264VAC	93...132VAC	
额定频率	50/60Hz	60Hz	50Hz	50/60Hz	60Hz	
最大功耗	7VA					
最大耗散功率	0.45W					
电流						
IEC 最大电流 (Imax)	40A					
IEC 最小电流 (Imin)	0,25A					
IEC 额定电流 (Iref-Ib)	5A					
IEC 启动电流 (Ist)	20mA					
过渡电流 (Itr)	0,5A					
精度						
有功电能(根据IEC/EN/BS 62053-21)	1级		B类 (EN 50470-3)	1级		
输出						
LED频率	1000次闪烁/kWh					
脉冲频率	1000 脉冲/kWh					
脉冲持续时间	30ms					
静态输出						
脉冲频率	10 脉冲/kWh			1-10-100-1000 脉冲/kWh 可设置		
脉冲持续时间	100ms					
外部电压	10...30VDC					
最大电流	50mA					
绝缘						
IEC 额定绝缘电压 Ui	250VAC					
IEC 额定冲击耐受电压 Uimp	6kV					
IEC 工频耐受电压	4kV					
电源/测量连接回路						
端子类型	固定式					
导体截面积(最小...最大)	1.5...10mm ² (16...6AWG)					
最大扭矩	1.5Nm (14Lb.in)					
连接(脉冲输出/RS485/M_BUS)						
端子类型	固定式					
导体截面积(最小...最大)	0.2...4mm ² (24...12AWG)					
最大扭矩	0.8Nm (7Lb.in)					
环境条件						
工作温度	-25...+55°C					
存储温度	-25...+70°C					
相对湿度	<80%					
最大污染度	2					
机械环境	-	-	M1级	-	-	
电磁环境	-	-	E1级	-	-	
外壳						
材质	聚酰胺					

25 多功能表计和电流互感器

技术特性

单相电能表

DMED111/112	DMED110T1MID DMED111MID/MID7 DMED112MID	DMED115T1	DMED120T1	DMED120T1A120	DMED120T1MID DMED121MID DMED122MID	DMED121	DMED130LM DMED122
单相	单相	单相	单相	单相	单相	单相	单相
110...240VAC	230VAC	220...240VAC	220...240VAC	110...120VAC	230VAC	220...240VAC	
93...264VAC	187...264VAC	187...264VAC	187...264VAC	93...132VAC	187...264VAC	187...264VAC	
50/60Hz	50Hz	50/60Hz	50/60Hz	60Hz	50Hz	50/60Hz	
1VA	7VA	7VA				4.8VA	
0.4W	0.45W	0.45W				1.4W	
	40A	40A	63A			63A	
	0.25A		0.5A			0.5A	
	5A		10A			10A	
	20mA		40mA			40mA	
	0.5A		1A			1A	
1级/B	B类 (EN 50470-3)	1级			B类 (EN 50470-3)	1级	
1000次闪烁/kWh		1000次闪烁/kWh				1000次闪烁/kWh	
1000 脉冲/kWh		1000 脉冲/kWh				1000 脉冲/kWh	
30ms		30ms				30ms	
1-10-100-1000 脉冲/kWh 可设置(仅DMED...T1...)		1-10-100-1000 脉冲/kWh 可设置(仅DMED...T1...)				-	
100ms		100ms				-	
10...30VDC		10...30VDC				-	
50mA		50mA				-	
250VAC		250VAC				250VAC	
6kV		6kV				6kV	
4kV		4kV				4kV	
固定式		固定式				固定式	
1.5...10mm ² (16...6AWG)		2.5...16mm ² (14...6AWG; 14...10AWG)				2.5...16mm ² (14...6AWG; 14...10AWG)	
1.5Nm (14Lb.in)		2Nm (26.5Lb.in)				2Nm (26.5Lb.in)	
固定式		固定式				固定式	
0.2...4mm ² (24...12AWG)		0.5...4mm ² (20...11AWG)				0.5...4mm ² (20...11AWG)	
0.8Nm (7Lb.in)		1.3Nm (12.1Lb.in)				1.3Nm (12.1Lb.in)	
		-25...+55°C (MID7: -25...+70°C)					
-25...+70°C		-25...+70°C				-25...+70°C	
<80%		<80%				<80%	
2		2				2	
M1级	-	-	-	M1级	-	-	
E1级	-	-	-	E1级	-	-	
聚酰胺		聚酰胺				聚酰胺	

型号	DMED300T2... DMED301... DMED302	DMED300T2MID DMED301MID/MID7 DMED300MID	DMED310T2 DMED305T2	DMED310T2MID DMED305T2MID	DMED330 DMED332	DMED330MID DMED332MID
辅助电源	3 相带中性线	3 相带中性线	3 相带和 不带中性线	3 相带中性线	3 相带和 不带中性线	3 相带中性线
额定电压 (Ue)	380...415VAC (3ph-N) DMED...UL: 120VAC (LN) - 240VAC (线电压)	400VAC (3ph-N)	380...415VAC (3ph-N)	400VAC (3ph-N)	380...415VAC (3ph-N)	400VAC (3ph-N)
电压范围	187...264VAC 相电压 / 323...456VAC 线电压					
额定频率	50/60Hz (UL: 60Hz)	50Hz	50/60Hz	50Hz	50/60Hz	50Hz
最大功耗	20VA		3.5VA			3.5VA
最大耗散功率	1.35W		2.7W			2.7W
电流						
IEC 最大电流 (Imax)	DME D301: 63A - 80A		5A	5A	5A	5A
IEC 最小电流 (Imin)	0.5A		0.05A	0.05A	0.05A	0.05A
IEC 额定电流 (Iref-Ib)	10A		5A	5A	5A	5A
IEC 启动电流 (Ist)	40mA		0.005A	0.005A	0.005A	0.005A
IEC 过渡电流 (Itr)	1A		0.25A	0.25A	0.25A	0.25A
精度						
有功电能(根据IEC/EN/BS 62053-21)	1级	B类 (EN50470-3)	0.5s级 DMED305T2 1级 DMED310T2	B类 (EN50470-3)	0.5s级	B类 (EN50470-3)
税率回路输入						
额定电压 (Uc)	100...240VAC					
电压范围	85...264VAC					
频率	50/60Hz					
最大功耗	0.25VA					
最大耗散功率	0.18					
LED						
脉冲频率	1000 脉冲/kWh					
脉冲持续时间	30ms					
静态 输出						
脉冲频率	1-10-100-1000 脉冲/kWh 可设置 (除外 DMED301/302)		0.1-1-10-100 脉冲/kWh 可设置		—	—
脉冲持续时间	1-10-100 脉冲: 100ms (除外 DMED301/302) 1000 脉冲: 60ms (除外 DMED301/302)		100ms		—	—
外部电压	10...30VDC (除外 DMED301/302)		10...30VDC		—	—
最大电流	50mA (除外 DMED301/302)		—		—	—
绝缘						
IEC 额定绝缘电压 Ui	250VAC					
IEC 额定冲击耐受电压 Uimp	6kV					
IEC 工频耐受电压	4kV					
电源/测量回路接线						
端子类型	固定式		固定式			
导体截面积 (最小...最大)	2.5...16mm ² (16...6AWG)		0.2...4mm ² (24...12AWG), 适用于电源/电压测量; 0.2...2.5mm ² (24...12AWG), 适用于电流测量			
最大扭矩	2Nm (14Lb.in)		0.8Nm (7Lb.in)			
税率控制回路 接线						
端子类型	固定式		固定式			
导体截面积 (最小...最大)	0.2...2.5mm ² (24...12AWG)		0.2...4mm ² (24...12AWG)			
最大扭矩	0.49Nm (4.4Lb.in)		0.8Nm (7Lb.in) (0.44Nm / 4Lb.in, 适用于电流测量DMED320)			
接线 (脉冲输出/RS485)						
端子类型	固定式		固定式			
导体截面积 (最小...最大)	0.2...1.3mm ² (24...16AWG)		0.2...2.5mm ² (24...12AWG)			
最大扭矩	0.15Nm (1.7Lb.in)		0.44Nm (4Lb.in)			
环境 条件						
工作温度	-25...+55°C					
存储温度	-25...+70°C					
相对湿度	<80% 无凝露					
最大污染度	2		2		2	
机械环境	—	M1级	—	M1级	—	M1级
电磁环境	—	E1级	—	E1级	—	E1级
外壳						
材质	聚酰胺		聚酰胺			

型号	DMECD
辅助电源	
额定电压 (Us)	100...240VAC/110...250VDC
电压范围	85...264VAC/93.5...300VDC
额定频率	50/60Hz
最大功耗	8.8VA
最大耗散功率	3.6W
电能表输入	
输入数量	8
输入分隔	每 2 个输入 1 个公共端 (每对之间绝缘 500VRMS)
输入类型	负极性 (NPN)
最高电压 at 输入	15VDC
最大输入电流	18mA (15mA 典型)
高电平信号	≥7.6V
低电平信号	≤2V
最高频率	2000Hz
税率控制回路	
额定电压 (Uc)	100...240VAC/110VDC
电压范围	85...264VAC/93.5...140VDC
频率	50/60Hz
最大功耗	0.25VA
最大耗散功率	0.18W
RS485 串行接口	
波特率	可设置: 1200...38400bps
绝缘	1500VAC(对电能表输入端子). 对电源和税率输入端子双重绝缘.
绝缘	
IEC 额定绝缘电压 Ui	250VAC
IEC 额定冲击耐受电压 Uimp	6.5kV
IEC 工频耐受电压	3.6kV
电源 回路 接线	
端子类型	固定式
导体截面积 (最小...最大)	0.2...4mm ² (24...12AWG)
最大扭矩	0.8Nm (7Lb.in)
税率输入回路 接线	
端子类型	固定式
导体截面积 (最小...最大)	0.2...4mm ² (24...12AWG)
最大扭矩	0.8Nm (7Lb.in)
RS485 连接	
端子类型	固定式
导体截面积 (最小...最大)	0.2...4mm ² (24...12AWG)
最大扭矩	0.8Nm (7Lb.in)
电能表输入接线	
端子类型	固定式
导体截面积 (最小...最大)	0.2...2.5mm ² (24...12AWG)
最大扭矩	0.44Nm (4Lb.in)
环境 条件	
工作温度	-20...+60°C
存储温度	-30...+80°C
相对湿度	<90%
最大污染度	2
外壳	
材质	聚酰胺

型号	DMG100 - DMG110 ^①	DMG200	DMG210	DMG300
辅助电源				
额定电压 Us	100...240VAC/ 110...250VDC			
电压范围	85...264VAC/ 93.5...300VDC			
频率范围	45...66Hz			
最大功耗	3.5VA	3.5VA	4.5VA	3.2VA
最大耗散功率	1.2W	1.2W	1.7W	1.3W
掉电保持	≥50ms	≥50ms	≥50ms	≥50ms
电压输入				
输入类型	三相 + 中性线			
最高额定电压 Ue	690VAC 线电压 (400VAC 相电压)			
测量范围	20...830VAC 线电压 (10...480VAC 相电压)			
频率范围	45...66Hz			
测量方法	真有效值			
接线方式	单相, two, 三相, 带或不带中性线, 平衡三相系统			
电流输入				
额定电流 Ie	5A	5A	5A	1A/5A
电流 (通过随机附送的罗氏线圈测得)	-	-	-	-
测量范围	0.01...6A	0.01...6A	0.01...6A	0.01...1.2A / 0.01...6A
测量方法	真有效值			
过载能力	+20% Ie, 经过外部CT(二次侧/5A)接入			
过载峰值	50A, 1秒			
绝缘				
IEC额定绝缘电压 Ui	690VAC			
IEC额定冲击耐受电压 Uimp	9.5kV			
IEC工频耐受电压	5.2kV			
电源回路/电压测量接线				
端子类型	固定式			
导体截面积 (最小...最大)	0.2...4.0mm ² (24...12AWG)			
最大扭矩	0.8Nm (7Lb.in)			
电流测量回路和RS485 ^①				
端子类型	固定式			
导体截面积 (最小...最大)	0.2...2.5mm ² (24...12AWG)			
最大扭矩	0.44Nm (4Lb.in)			
环境条件				
工作温度	-20...+60°C			
存储温度	-30...+80°C			
相对湿度	<90%			
最大污染度	2			
测量类别	III			
外壳				
材质	聚酰胺			

① RS485 通讯端口, 仅DMG110, DMG210, DMG610和DMG611.

② 对于辅助电源为12...48VDC的型号, 请联系我们021-62961837.

	DMG6...	DMG7000	DMG7500	DMG8000	DMG9000
	100...440VAC 120...250VDC②		100...240VAC 120...250VDC②		
	90...484VAC 93.5...300VDC		90...264VAC 93.5...300VDC		
	45...66Hz		45...66Hz		
	9.5VA		15VA		
	3.5W		6W		
	≥50ms		≥50ms		
	三相 + 中性线 600VAC 线电压 (300VAC 相电压) 50...720VAC 线电压 (30...360VAC 相电压) 45...66Hz 真有效值		三相 + 中性线 600VAC 线电压 (300VAC 相电压) 50...720VAC 线电压 (30...360VAC 相电压) 45...66Hz 真有效值		
	单相, two, 三相, 带或不带中性线, 平衡三相系统				
	1A/5A 20...6300A (, 适用于DMG611...) 0.01...1.2A / 0.01...6A 真有效值		1A/5A - 0.005...1.2A / 0.005...6A 真有效值		
	+20% I _e , 经过外部CT(二次侧/5A)接入 50A, 1秒				
	600VAC 9.5kV 5.2kV		600VAC 9.5kV 5.2kV		
	可插拔式 0.2...2.5mm ² (24...12AWG) 0.5Nm (4.5Lb.in)				
	固定式 0.2...1.5mm ² (24...12AWG) 0.8Nm (7Lb.in)		可插拔式 0.2...2.5mm ² (24...12AWG) 0.5Nm (4.5Lb.in)		
	-20...+60°C -30...+80°C <90% 2 III				
	聚酰胺				

型号		DMK10R1 DMK70R1	DMK11R1 DMK71R1	DMK15R1 DMK75R1	DMK16R1
辅助电源					
额定电压 Us		220...240VAC			
工作电压范围		0.85...1.1 Us			
额定频率		50...60Hz ±10%			
最大功耗		3.6VA	3.6VA	3.6VA	3.9VA
最大耗散功率		1.8W	1.8W	1.8W	2.1W
电压输入					
额定电压 Ue	线电压	600VAC	—	600VAC	600VAC
	相电压	347VAC	—	347VAC	347VAC
工作电压范围	线电压	15...660VAC	—	35...660VAC	35...660VAC
	相电压	10...382VAC	—	20...382VAC	20...382VAC
额定频率		50...60Hz ±10%	—	50...60Hz ±10%	50...60Hz ±10%
测量方法		真有效值	—	真有效值	真有效值
电流输入					
额定电流 Ie		—	5A	5A	5A
测量范围		—	0.05...6A	0.05...5.75A	0.05...5.75A
额定频率		—	50...60Hz ±10%	50...60Hz ±10%	50...60Hz ±10%
输入类型		—	由外接电流互感器（低压侧）提供 最大5A		
测量方法		—	真有效值	真有效值	真有效值
过载能力		—	+20% Ie	+20% Ie	+20% Ie
测量精度					
测量条件 (温度 +23°C ±1°C) (相对湿度 45 ±15% R.H.)	电压	±0.25%满量程±1位	—	±0.25%满量程±1位	±0.25%满量程±1位
	电流	—	±0.5%满量程±1位	±0.5%满量程±1位	±0.5%满量程±1位
	功率	—	—	1%满量程±1位	1%满量程±1位
	电能	—	—	—	2级
	频率	—	—	±1位	±1位
继电器输出					
数量和触点类型		1可转换	1可转换	1可转换①	1可转换
额定电压		250VAC	250VAC	250VAC	250VAC
IEC/EN/BS 60947-5-1 规定		AC1 8A 250VAC / B300	AC1 8A 250VAC / B300	AC1 8A 250VAC / B300	AC1 8A 250VAC / B300
电气寿命 (次)		10 ⁵	10 ⁵	10 ⁵	10 ⁵
机械寿命 (次)		30x10 ⁶	30x10 ⁶	30x10 ⁶	30x10 ⁶
绝缘					
额定绝缘电压 Ui		600VAC	415VAC	600VAC	600VAC
接线					
端子类型		可插拔式 (DMK1...); 固定式 (DMK7...)			
最大扭矩		0.5Nm (4.5Lb.in), 适用于DMK1...; 0.8Nm (7Lb.in), 适用于DMK7...			
导体截面积 (最小...最大)		0.2...2.5mm ² (24...12AWG), 适用于DMK0... 0.2...4.0mm ² (24...12AWG), 适用于DMK7...			
环境条件					
工作温度		-20...+60°C	-20...+60°C	-20...+60°C	-20...+60°C
存储温度		-30...+80°C	-30...+80°C	-30...+80°C	-30...+80°C
外壳					
材质		热塑性塑料 (DMK1...)/ 聚酰胺 (DMK7...)			

① DMK75R1, 只有1个常开触点。

型号	DMK00R1 DMK80R1	DMK01R1 DMK81R1	DMK02
辅助电源			
额定电压 U_s	220...240VAC		
工作电压范围	0.85...1.1 U_s		
额定频率	50...60Hz $\pm 10\%$		
最大功率	3.6VA		
最大耗散功率	1.8W		
电压输入			
额定电压 U_e	600VAC	—	600VAC
工作电压范围	15...660VAC	—	15...660VAC
工作电压范围, 线电压	—	—	—
额定频率	50...60Hz $\pm 10\%$	—	50...60Hz $\pm 10\%$
测量方法	真有效值	—	真有效值
电流输入			
额定电流 I_e	—	5A	5A
测量范围	—	0.05...5.75A	0.05...5.75A
额定频率	—	50...60Hz $\pm 10\%$	50...60Hz $\pm 10\%$
输入类型	—	由外接电流互感器（低压侧）提供 最大5A	
测量方法	—	真有效值	真有效值
过载能力	—	+20% I_e	+20% I_e
测量精度			
测量条件 (温度 +23°C $\pm 1^\circ$ C) (相对湿度 45 $\pm 15\%$ R.H.)	$\cos\phi$	—	—
	电压	$\pm 0.25\%$ 满量程 ± 1 位	$\pm 0.25\%$ 满量程 ± 1 位
	电流	—	$\pm 0.5\%$ 满量程 ± 1 位
	频率	—	—
附加误差			
相对湿度	± 1 数字量 60%...90% R.H.		
温度	± 1 数字量 -20...+60°C		
继电器输出 (仅DMK... R1)			
数量和触点类型	1可转换		
额定电压	250VAC		
IEC/EN/BS 60947-5-1 规定	AC1 8A 250VAC / B300		
电气寿命 (次)	10 ⁵		
机械寿命 (次)	30x10 ⁶		
绝缘			
额定绝缘电压 U_i	600VAC	415VAC	600VAC
接线			
端子类型	固定式 (DMK8...); 可插拔式 (DMK0...)		
最大扭矩	0.8Nm (7Lb.in), 适用于DMK0... / 0.5Nm (4.5Lb.in), 适用于DMK8...		
导体截面积 (最小...最大)	0.2...2.5mm ² (24...12AWG), 适用于DMK0... 0.2...4.0mm ² (24...12AWG), 适用于DMK8...		
环境条件			
工作温度	-20...+60°C		
存储温度	-30...+80°C		
外壳			
材质	热塑性塑料 (DMK0...) / 聚酰胺 (DMK8...)		