



GB SINGLE-PHASE DIRECT CONNECTION ENERGY METER
Instructions manual

I CONTATORE DI ENERGIA MONOFASE A INSERZIONE DIRETTA
Manuale operativo

DME D110 T1



WARNING!



- Carefully read the manual before the installation or use.
- This equipment is to be installed by qualified personnel, complying to current standards, to avoid damages or safety hazards.
- Remove eventual dangerous voltage from the product before any maintenance operation on it.
- The manufacturer cannot be held responsible for electrical safety in case of improper use of the equipment.
- Products illustrated herein are subject to alteration and changes without prior notice. Technical data and descriptions in the documentation are accurate, to the best of our knowledge, but no liabilities for errors, omissions or contingencies arising therefrom are accepted.
- A circuit breaker must be included in the electrical installation of the building. It must be installed close by the equipment and within easy reach of the operator.
- It must be marked as the disconnecting device of the equipment: IEC /EN 61010-1 § 6.11.
- Fit the instrument in an enclosure or cabinet with minimum IP51 degree protection.
- Clean the instrument with a soft dry cloth, do not use abrasives, liquid detergents or solvents.

INTRODUCTION







The DME D110 T1 is a single-phase active and reactive energy meter for direct connection, for currents up to 40A. The energy accuracy is compliant with reference standard EN50470-3. Apart from energy metering, it can measure additional indications, for a total of 10 measurements that can be viewed on the LCD display. The DME D110 T1 has a standard 1U (18mm wide) modular housing and is supplied with sealable terminal blocks.



DESCRIPTION

- Modular DIN-rail housing, 1U (18mm wide)
- Direct connection for currents up to 40A
- Active energy measure complies IEC/EN 62053-21 Class 1
- LCD display with 5+1 digits
- Key for measure selection and programming
- Total active and reactive energy meters
- Partial active and reactive energy meters, resettable
- Hour counter, total and partial
- Pulse LED for active energy consumption
- Indication of instantaneous consumption (active power)
- Programmable static output, for pulse or alarm threshold.

SELECTION OF READINGS

- Pressing briefly the  key, it is possible to select the readings on the display, following the sequence in the table reported below.
- Each measurement is indicated by the corresponding icon in the upper part of the display.
- After one minute has elapsed after the last keystroke, the display moves automatically back to the total active energy screen.

Icon	Measurement	Format
kWh	Total active energy	00000.0
kWh + Part 	Partial active energy	00000.0
kvarh	Total reactive energy	00000.0
kvarh + Part 	Partial reactive energy	00000.0
V	Voltage	000.0
A	Current	00.00
kW	Active power	00.00
kvar	Reactive power	00.00
PF	Power factor	0.00
Fr	Frequency	00.0
h 	Hour counter (hhhh.mm)	0000.00
h + Part 	Partial hour counter (hhhh.mm)	0000.00
kW + d 	Average active power (15 min demand)	00.00
kW+ Hd 	Max avg. active power (max demand)	00.00

-  The measurement is shown alternatively to wording PART
-  These measurements are shown only enabling parameter P-08
-  These measurements are shown only enabling parameter P-09

METROLOGICAL LED

- The red LED on the front emits 1000 pulses for every kWh of consumed Energy (that is, one pulse every Wh).
- The pulsing rate of the LED gives an immediate indication of the energy flowing in every moment.
- The pulse duration, LED colour and intensity are compliant with the reference standards that define its utilisation in order to verify the accuracy of the energy meter.

PROGRAMMABLE INSULATED STATIC OUTPUT



- The static output on the upper terminals can be used either as a pulse output or as a measurement threshold output.
- The connection can be done in PNP or NPN mode. See schematic diagrams and technical characteristics for details on the wiring and on the rating.
- When the output is programmed as a pulse generator, it allows connecting the energy meter to:
 - An external data concentrator (like DME CD)
 - A remote electromechanical counter
 - A PLC or other device.
- When it works as an alarm threshold, it can be used for:
 - Disconnection of non-priority loads
 - Alarm signalling.

NOTE: During parameter setting (setup), the status of the static output is not updated.

INCORRECT WIRING INDICATION

- In case of incorrect wiring, when the device detects a reverse energy flow, the display shows the blinking code **ErrOR 3**.
- This error is caused by either reverse connection of current wires (terminals L and L-) or reverse voltage wiring (terminals N - L+).
- In these conditions, the energy is not counted.

NAVIGATION WITH FRONT KEY

- To move through menus, use the following rules:
- A short click of the front key, indicated by , changes the current selection, shown on the display, with a new one (the next).
- Pressing the key for a long time (> 3s), indicated with symbol , is used to confirm the displayed selection.
- Symbol  indicates when the user must wait for the display to move to a new selection.
- To quit a menu, select the **-ESC-** option.

ATTENZIONE!!



- Leggere attentamente il manuale prima dell'utilizzo e l'installazione.
- Questi apparecchi devono essere installati da personale qualificato, nel rispetto delle vigenti normative impiantistiche, allo scopo di evitare danni a persone o cose.
- Prima di qualsiasi intervento sull'apparecchio, rimuovere eventuali
- Il costruttore non si assume responsabilità in merito alla sicurezza elettrica in caso di utilizzo improprio del dispositivo.
- I prodotti descritti in questo documento sono suscettibili in qualsiasi momento di evoluzioni o di modifiche. Le descrizioni ed i dati a catalogo non possono pertanto avere alcun valore contrattuale.
- Un interruttore o disgiuntore va compreso nell'impianto elettrico dell'edificio. Esso deve trovarsi in stretta vicinanza dell'apparecchio ed essere facilmente raggiungibile da parte dell'operatore. Deve essere marchiato come il dispositivo di interruzione dell'apparecchio: IEC/ EN 61010-1 § 6.11.
- Installare lo strumento in contenitore e/o quadro elettrico con grado di protezione minima IP51.
- Pulire lo strumento con panno morbido, non usare prodotti abrasivi, detergenti liquidi o solventi.

INTRODUZIONE

Il DME D110 T1 è un contatore di energia monofase per inserzione diretta, per correnti fino a 40A. La misurazione dell'energia è conforme alla norma EN50470-3. Oltre alla misurazione dell'energia, è in grado di fornire ulteriori indicazioni, per un totale di 10 misure, che possono essere visualizzati sul display LCD. Il DME D110 T1 ha un contenitore modulare standard di larghezza 1U (18 mm) ed è fornito di serie di coprimorsetti piombabili.



DESCRIZIONE

- Esecuzione modulare 1U (18mm) per guida DIN.
- Inserzione diretta per correnti max 40A.
- Misura energia attiva conforme a IEC/EN 62053-21 Classe 1.
- Display LCD con 5+1 cifre.
- Tasto per la selezione delle misure e programmazione.
- Contatori di energia attiva e reattiva totali.
- Contatori di energia parziale azzerabili.
- Contatore totale e parziale.
- LED frontale a impulsi per energia attiva consumata.
- Indicazione consumo istantaneo (potenza attiva).
- Uscita statica programmabile per impulsi o soglia di allarme.

SELEZIONE MISURE

- Premendo brevemente il pulsante  è possibile selezionare le misure sul display dello strumento, secondo la sequenza indicata nella tabella riportata sotto.
- A ciascuna selezione corrisponde un'icona nella parte alta del display, con l'unità di misura selezionata.
- Dopo un minuto senza premere il pulsante frontale, la misura si riposiziona sul contatore totale di energia attiva.

Icona	Misura	Formato
kWh	Energia attiva totale	00000.0
kWh + Part 	Energia attiva parziale	00000.0
kvarh	Energia reattiva totale	00000.0
kvarh + Part 	Energia reattiva parziale	00000.0
V	Tensione	000.0
A	Corrente	00.00
kW	Potenza attiva	00.00
kvar	Potenza reattiva	00.00
PF	Fattore di potenza	0.00
Fr	Frequenza	00.0
h 	Contaore (hhhhh.mm)	0000.00
h + Part 	Contaore parziale (hhhhh.mm)	0000.00
kW + d 	Potenza attiva media (demand su 15 min)	00.00
kW+ Hd 	Max potenza attiva media (max demand)	00.00

-  La misura viene visualizzata alternativamente alla scritta PART
-  Queste misure sono visibili solo abilitando il parametro P-08
-  Queste misure sono visibili solo abilitando il parametro P-09

LED METROLOGICO FRONTALE

- Il LED rosso frontale emette 1000 impulsi per ogni kWh di energia consumata (ovvero 1 impulso per ogni Wh).
- La frequenza di lampeggio del LED dà una immediata indicazione dell'entità della potenza richiesta in un determinato istante.
- La durata del lampeggio, il colore e l'intensità del LED sono conformi alle norme che prescrivono il suo utilizzo per la verifica metrologica della accuratezza dell'energy meter.

USCITA STATICA ISOLATA PROGRAMMABILE



- L'uscita statica disponibile sui morsetti superiori può essere utilizzata sia come uscita ad impulsi che abbinata ad una soglia.
- Il collegamento può essere effettuato in modo PNP o NPN. Vedere schemi di collegamento e caratteristiche tecniche per dettagli sulla portata.
- Quando l'uscita statica è configurata come generatore di impulsi consente di collegare l'energy meter a:
 - un concentratore dati esterno (tipo DME CD)
 - un contatore elettromeccanico remoto
 - un PLC o altra apparecchiatura
- Quando invece lavora abbinata ad una soglia, può essere utilizzata:
 - per scollegare carichi non prioritari
 - per segnalazioni di allarme

NOTA: Durante l'impostazione dei parametri (Setup) lo stato dell'uscita statica non viene aggiornato.

INDICAZIONE DI COLLEGAMENTO ERRATO

- In caso di collegamento errato, quando l'apparecchio rileva un flusso di energia di direzione contraria, viene attivata l'indicazione lampeggiante **ErrOR 3**.
- Questo errore può essere provocato dalla inversione del collegamento della corrente (morsetti L+ L-) oppure dalla inversione dei morsetti della tensione (N - L+).
- In queste condizioni l'energia non viene conteggiata.

NAVIGAZIONE TRAMITE TASTO FRONTALE

- Per muoversi fra i menu si usano le seguenti regole:
- Una breve pressione del tasto frontale, che indicheremo con , viene utilizzata per cambiare la selezione attualmente visualizzata con una diversa, successiva.
- Una pressione prolungata (> 3s), che indicheremo con , viene invece utilizzata per confermare la selezione visualizzata.
- Il simbolo  indica quando è necessario attendere perché il display proponga una nuova scelta.
- Per uscire da un menu, selezionare **-ESC-**.

ADVANCED FUNCTIONS

- To access the advanced functions, use the following procedure:
- 1. Starting from any view screen, press **OK**. If the password protection is disabled (factory default, password = 0000), the display jumps directly to point 4, otherwise it will show **PASS** to inform that the access code must be entered first.
- 2. Release the key. The display now waits for the password and indicates 0000. The single digits are flashing sequentially. Pressing **U** while a digit is flashing, that digit is incremented. Waiting some seconds, the selection moves to the next digit. After having entered the right password code, press **OK** to confirm.
- 3. If the entered password is wrong, the display shows **PAS Er** and goes back to normal viewing. If instead the code is correct, it proceeds to next point.

FUNZIONI AVANZATE

- Per accedere alle funzioni avanzate utilizzare la seguente procedura:
- 1. Partendo da una qualsiasi visualizzazione, premere **OK**. Se la protezione da password è disattivata (default di fabbrica, password = 0000) il display salta direttamente al punto 4, altrimenti indica **PASS** per evidenziare la necessità di inserire la password.
- 2. Rilasciare il tasto. Il display ora attende l'inserimento della password e indica 0000. Le singole cifre lampeggiano a rotazione. Premendo **U** mentre una cifra sta lampeggiando, essa viene incrementata. Attendendo qualche secondo, la cifra successiva inizia a lampeggiare. Dopo avere inserito la password premere il tasto **OK** per confermare.
- 3. Se la password inserita non è corretta il display mostra **PAS Er** e torna alla visualizzazione normale. Se invece è corretta, si passa al punto successivo.

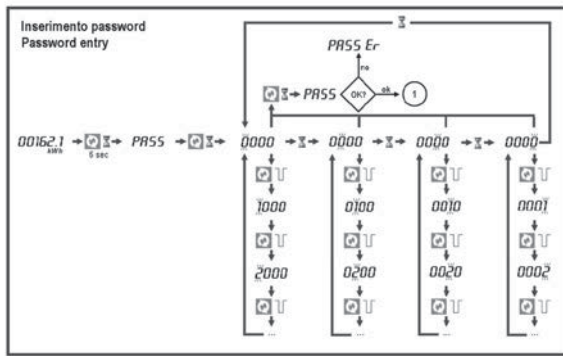

- 4. The display shows the first item of the following list. To move through the list, click **U**
 - **CLEAR P** = clearing of partial energy meters
 - **CLEAR h** = clearing of partial hour counter (if enabled)
 - **CLEAR d** = clearing of max demand values (if enabled)
 - **SETUP** = parameters programming (setup)
 - **INFO** = revision and checksum of internal software
 - **--ESC--** = returns to normal operation
- 5. To select a function, press **OK** while the required function is displayed.
- 6. If the key is not pressed for 60 consecutive seconds, the display goes back automatically to normal operation.

- 4. Il display indica la prima delle scelte nella seguente lista. Per passare da una scelta alla successiva premere **U**
 - **CLEAR P** = azzeramento contatori di energia parziali
 - **CLEAR h** = azzeramento contatore parziale (se abilitato)
 - **CLEAR d** = azzeramento max demand (se abilitato)
 - **SETUP** = programmazione parametri
 - **INFO** = revisione software e checksum interno
 - **--ESC--** = ritorno al funzionamento normale
- 5. Per selezionare una funzione premere **OK** mentre viene visualizzata la funzione richiesta.
- 6. Se non vengono premuti tasti per 60 secondi l'apparecchio ritorna automaticamente al funzionamento normale.

LOST OR FORGOTTEN PASSWORD

If password is lost or forgotten, after three consecutive faulty attempts to enter the password, the display shows a 6-digit unlock code. Contact Lovato Electric Customer Service (Email: service@LovatoElectric.com) reporting this unlock code. The right password will be provided. The user is then free to change setting, if need be, in the usual way (parameter P.01).

PASSWORD DIMENTICATA O PERSA

Se la password viene dimenticata o persa, dopo tre tentativi consecutivi di inserimento password non corretta, il display visualizza un codice di sblocco di 6 cifre. Contattare l'ufficio Customer Service Lovato Electric (e-mail: service@LovatoElectric.com) comunicando il codice di sblocco. Verrà restituita la password per l'accesso. L'utente è poi libero di re-impostarla a piacimento (tramite il parametro P.01).

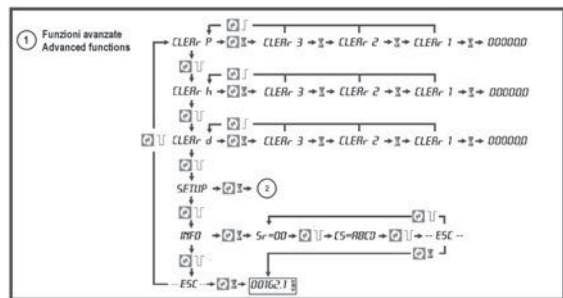

PARAMETER SETTING (SETUP)

- While display is showing **SETUP**, press **OK**.
- The display shows the first parameter code **P-01**.
- Short-click to move to next parameters **P-02, P-03**... etc use **U**.
- When the display indicates the code of the parameter that needs to be modified, press **U**
 - If it is a numeric parameter (password, thresholds, delays), the display shows its current value. The single digits are flashing sequentially. Pushing **U** while a digit is flashing, that digit is incremented. Waiting some seconds, the selection moves to the next digit.
 - If instead, the parameter provides selection among different functions (e.g. output functions, measurement etc), by pressing **U**, it is possible to sequentially select the required one.
 - Confirm with **OK** to go back to parameter code selection.
- After the last parameter code, the display shows **--ESC--**. By pressing key **OK** in that moment, parameters are saved and the system goes back to normal operation.

IMPOSTAZIONE PARAMETRI (SETUP)

- Con il display che indica **SETUP**, premere **OK**.
- Il display indica il codice del primo parametro **P-01**.
- Per selezionare i parametri successivi **P-02, P-03** ... usare **U**.
- Quando il display indica il codice del parametro che si desidera modificare, premere **U**
 - Se si tratta di un parametro numerico (password, soglie, ritardi), il display indica il valore attuale dell'impostazione del parametro. Le singole cifre lampeggiano a rotazione. Premendo **U** mentre una cifra sta lampeggiando, essa viene incrementata. Attendendo, comincia a lampeggiare la cifra successiva.
 - Se invece il parametro prevede la scelta fra diverse opzioni (funzione uscita, misura) premendo **U** si può selezionare a rotazione la funzione voluta.
 - Confermando con **OK** si può tornare alla selezione parametri.
- Dopo l'ultimo codice parametro il display visualizza **--ESC--**. Premendo il tasto **OK** in questo momento, i parametri vengono salvati e si torna al funzionamento normale.

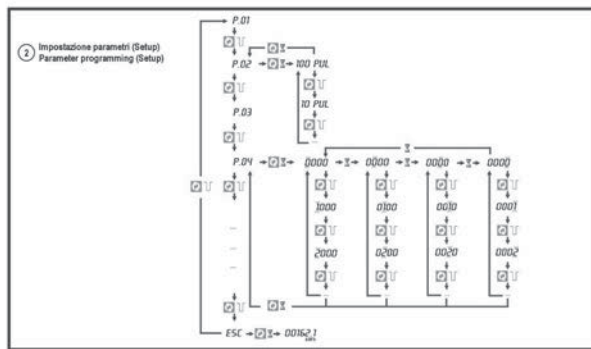

SETUP PARAMETER TABLE

Code	Description	Default	Range
P-01	Password	0000	0000 - 9999
P-02	Output function	10 PUL / kWh	1000 PUL - 100 PUL - THR
P-03	Threshold measure	1 = kW	01=kW - 02=kvar - 03=V 04=A - 05=Fr - 06=kWh Part 07=h Part - 08 kW demand
P-04	ON threshold	100.00	0.00 - 999.99
P-05	ON delay	5 sec	0 - 9999 sec
P-06	OFF threshold	50.00	0.00 - 999.99
P-07	OFF delay	5 sec	0 - 9999 sec
P-08	Hour counter enable	OFF	OFF-ON-THR
P-09	Enable demand measures	OFF	OFF-ON

P-01 – If set to 0000 (default), the password protection is disabled.
P-02 - Defines the function of the static output from the following list:
1000 PUL ... 1 PUL - Static outputs operates as a pulse emitter for active energy count. These selections define the number of pulses sent for every kWh.
THR - The static output becomes an alarm threshold for maximum or minimum limit, depending on values programmed in P-04 and P-06.
 If P-04 > P-06, then output activates when the measure defined by P-03 is higher than P-04, and de-activates when its value becomes less than P-06 (maximum limit with hysteresis).
 If P-04 < P-06, then output activates when the measure defined by P-03 is lower than P-04, and activates when its value becomes higher than P-06 (minimum limit with hysteresis).
P-03 - Selection of measurement to compare with thresholds.
P-04 and P-05 - Threshold and delay for output activation. Note: the measurements are updated every second, that means that this delay variation is in the range of 0 to + 1 second.
P-06 and P-07 - Threshold and delay for output de-activation.
P-08 - Defines the hour counter operation:
OFF - Hour counter disabled. It is not shown on the display.
ON - The hour counter is incremented as long as the energy meter is supplied.
THR - The hour counter is incremented as long as the threshold defined with previous parameter (P-02, P-03, P-04 e P-05) is active.
P-09 - Enable of calculation and visualization of active energy demand and max demand.

TABELLA PARAMETRI DI SETUP

Codice	Descrizione	Default	Range
P-01	Password	0000	0000 - 9999
P-02	Sceita funzione uscita	10 PUL / kWh	1000 PUL - 100 PUL - THR
P-03	Misura per soglia	1 = kW	01=kW - 02=kvar - 03=V 04=A - 05=Fr - 06=kWh Part 07=h Part - 08 kW demand
P-04	Soglia ON	100.00	0.00 - 999.99
P-05	Ritardo soglia ON	5 sec.	0 - 9999 sec.
P-06	Soglia OFF	50.00	0.00 - 999.99
P-07	Ritardo soglia OFF	5 sec.	0 - 9999 sec.
P-08	Abilitazione contaore	OFF	OFF-ON-THR
P-09	Abilitazione misure demand	OFF	OFF-ON

P-01 – Se impostato a 0000 (default) la protezione da password è disabilitata.
P-02 - Definisce la funzione dell'uscita statica programmabile:
1000 PUL ... 1 PUL - L'uscita statica funziona come emettitore di impulsi per il conteggio dell'energia attiva. Con queste selezioni si definisce il numero di impulsi per ogni kWh.
THR - programma l'uscita come soglia di allarme di massima oppure di minima, a seconda dei valori impostati in P-04 e P-06.
 Se P-04 > P-06, allora l'uscita si attiva con la misura di P-03 > P-04, e si disattiva quando ritorna ad essere < P-06 (funzione di soglia massima con isteresi).
 Se P-04 < P-06, allora l'uscita si attiva con la misura di P-03 < P-04, e si disattiva quando ritorna ad essere > P-06 (funzione di soglia minima con isteresi).
P-03 - Selezione misura alla quale vengono applicate le soglie.
P-04 e P-05 - Soglia e relativo ritardo per attivazione uscita. Nota: le misure vengono aggiornate ed integrate 1 volta al secondo, quindi questo ritardo ha una variabilità da 0 a + 1 secondo.
P-06 e P-07 - Come sopra, per disattivazione uscita.
P-08 - Definisce il funzionamento del contaore:
OFF - Contaore disabilitato, non viene visualizzato.
ON - Il contaore si incrementa fintanto che l'energy meter è alimentato.
THR - Il contaore si incrementa fintanto che la soglia definita con i parametri precedenti (P-02, P-03, P-04 e P-05) è attivata.
P-09 - Abilitazione misura e visualizzazione potenza attiva integrata attuale e massima (max demand).

MECHANICAL DIMENSIONS

DIMENSIONI MECCANICHE

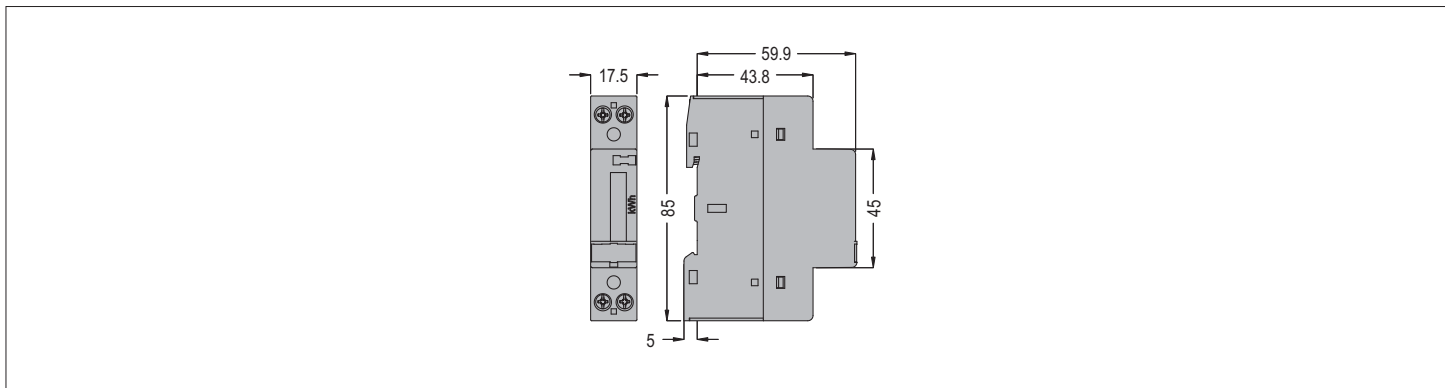

WIRING DIAGRAMS

SCHEMI DI COLLEGAMENTO

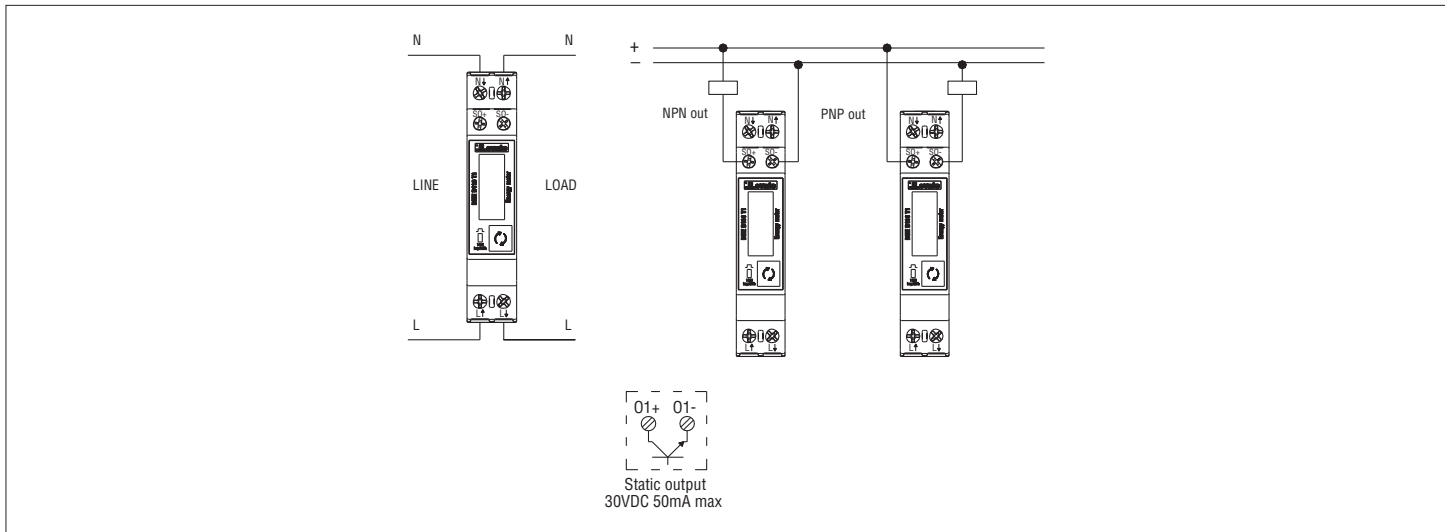



TECHNICAL CHARACTERISTICS

Voltage	A120 version	A240 version
Rated voltage Us	110 - 120V~	230V~
Operating voltage range	93 - 132V~	187 - 264V~
Rated frequency	60Hz	50 - 60Hz
Operating frequency range	54 - 66Hz	45 - 66Hz
Power consumption/dissipation	7VA / 0.45W	7VA / 0.45W
Current		
Minimum current (I _{min})	0.25A	
Transition current (I _{tr})	0.5A	
Reference current (I _{ref} - I _b)	5A	
Max current (I _{max})	40A	
Start current (I _{st})	20 mA	
Accuracy		
Active energy (IEC/EN 62053-21)	Class 1	
LED pulse		
Pulse number	1000imp / kWh	
Pulse length	30ms	
Static output		
Number of pulses	Programmable 1-10-100-1000 pulses / kWh	
Pulse length	100ms	
External voltage	10 - 30VDC	
Maximum current	50mA	
Ambient conditions		
Mounting	Indoor use only	
Operating temperature	-25 - +55°C	
Storage temperature	-25 - +70°C	
Relative humidity	<80% non-condensing (IEC/EN 60068-2-78)	
Maximum pollution degree	2	
Overvoltage category	3	
Altitude	≤2000m	
Climatic sequence	Z/ABDM (IEC/EN 60068-2-61)	
Shock resistance	10g (IEC/EN 60068-2-27)	
Vibration resistance	0.7g (IEC/EN 60068-2-6)	
Mechanical environment	Class M1	
Electromagnetic environment	Class E1	
Insulation		
Rated insulation voltage U _i	250V~	
Rated impulse withstand voltage U _{imp}	6kV	
Power frequency withstand voltage	4kV	
Supply / measurement connections		
Type of terminal	Screw (fixed)	
Number of terminals	4	
Conductor cross section (min-max)	1.5...10mm ² (16...6 AWG per UL)	
Tightening torque	1.5Nm (14lbin)	
Pulse output connections		
Type of terminal	Screw (fixed)	
Number of terminals	2	
Conductor cross section (min-max)	0.2 - 4.0 mm ² (24-12 AWG per UL)	
Tightening torque	0.8Nm (7lbin)	
Housing		
Version	1 module (DIN 43880)	
Mounting	35mm DIN rail (IEC/EN 60715) or by screw using extractible clips	
Material	Polyamide RAL 7035	
Degree of protection	IP40 on front ① / IP20 terminals	
Weight	90g	
Certifications and compliance		
Certifications obtained	cULus, EAC, RCM	
UL Marking	Supply/measure connection	AWG range: (16 - 6AWG) Field wiring terminals tightening torque: 14lb.in
	Pulse output connection	AWG range: (24 - 12AWG) Field wiring terminals tightening torque: 7lb.in
Comply with standards	IEC/EN 61010-1, EN 50470-1, UL 61010-1, CSA 22.2 n° 61010-1	

① To comply with the protection requirements the meter must be mounted in a class IP51 enclosure or better. (IEC/EN 60529).



CARATTERISTICHE TECNICHE

Tensione	Versioni A120	Versioni A240
Tensione nominale Us	110 - 120V~	230V~
Limiti di funzionamento	93 - 132V~	187 - 264V~
Frequenza nominale	60Hz	50 - 60Hz
Limiti di funzionamento	54 - 66Hz	45 - 66Hz
Potenza assorbita/dissipata	7VA / 0,45W	7VA / 0,45W
Corrente		
Corrente minima (I _{min})	0,25A	
Corrente di transizione (I _{tr})	0,5A	
Corrente di riferimento (I _{ref} - I _b)	5A	
Corrente massima (I _{max})	40A	
Corrente di start (I _{st})	20 mA	
Accuratezza		
Energia attiva (IEC/EN 62053-21)	Classe 1	
Impulso LED		
Numero di impulsi	1000imp / kWh	
Durata impulso	30ms	
Uscita statica		
Numero di impulsi	Progr. 1-10-100-1000 impulsi / kWh	
Durata impulso	100ms	
Tensione esterna	10 - 30VDC	
Corrente massima	50mA	
Condizioni ambientali		
Installazione	Solo per uso interno	
Temperatura di impiego	-25 - +55°C	
Temperatura di stoccaggio	-25 - +70°C	
Umidità relativa	<80% non condensante (IEC/EN 60068-2-78)	
Grado di inquinamento ambiente massimo	2	
Categoria di sovratensione	3	
Altitudine	≤2000m	
Sequenza climatica	Z/ABDM (IEC/EN 60068-2-61)	
Resistenza agli urti	10g (IEC/EN 60068-2-27)	
Resistenza alle vibrazioni	0,7g (IEC/EN 60068-2-6)	
Ambiente meccanico	Classe M1	
Ambiente elettromagnetico	Classe E1	
Isolamento		
Tensione nominale d'isolamento U _i	250V~	
Tensione nominale di tenuta a impulso U _{imp}	6kV	
Tensione di tenuta a frequenza d'esercizio	4kV	
Connessioni circuito alimentazione / misura		
Tipo di morsetti	A vite (fissi)	
N° morsetti	4	
Sezione conduttori (min-max)	1,5...10mm ² (16...6 AWG sec. UL)	
Coppia di serraggio morsetti	1,5Nm (14lbin)	
Connessioni uscita impulsi		
Tipo di morsetti	A vite (fissi)	
N° morsetti	2	
Sezione conduttori (min-max)	0,2 - 4,0 mm (24-12 AWG sec. UL)	
Coppia di serraggio morsetti	0,8Nm (7lbin)	
Contenitore		
Esecuzione	1 modulo (DIN 43880)	
Montaggio	Guida 35mm (IEC/EN 60715) o a vite a mezzo clip estraibili	
Materiale	Poliammide RAL 7035	
Grado di protezione	IP40 sul fronte ① / IP20 connessioni	
Peso	90g	
Omologazioni e conformità		
Omologazioni ottenute	cULus, EAC, RCM	
UL marking	Supply/measure connection	AWG range: (16 - 6AWG) Field wiring terminals tightening torque: 14lb.in
	Pulse output connection	AWG range: (24 - 12AWG) Field wiring terminals tightening torque: 7lb.in
Conformi alle norme	IEC/EN 61010-1, EN 50470-1, UL 61010-1, CSA 22.2 n° 61010-1	

① Per garantire la protezione richiesta, lo strumento deve essere installato in contenitore con grado di protezione minimo IP51 (IEC/EN 60529).