

- Vormontierte Signalsäulen Ø45mm Serie 8LT4...
Mit Dauerlicht und Puls- oder Dauerton
- Signalsäulen Ø50mm und Ø70mm Serie LTN...
Modular und zusammensetzbar für bis zu 5 Module, mit Dauer- oder Blinklicht, Dauerton
- Mehrfarbige Signalsäulen Ø70mm Serie 8LT73...
Modular und zusammensetzbar für bis zu 5 Module, mit Dauerlicht und Puls- oder Dauerton
- Signalsäulen Ø70mm Serie 8LT7...
Modular und zusammensetzbar für bis zu 7 Module, mit Dauer-, Blink- oder Blitzlicht, Puls- oder Dauerton
- Leuchtmelder Ø62mm Serie 8LB...
Mit Dauer- oder Blinklicht, Puls- oder Dauerton

Signalsäulen und Leuchtmelder

	KAP. - SEITE
Vormontierte Signalsäulen Ø45mm Serie 8LT4.....	8 - 2
Signalsäulen Ø50mm Serie LTN.....	8 - 3
Signalsäulen Ø70mm Serie LTN.....	8 - 4
Mehrfarbige Signalsäulen Ø70mm Serie 8LT73.....	8 - 5
Signalsäulen Ø70mm Serie 8LT7.....	8 - 6
Leuchtmelder Ø62mm Serie 8LB.....	8 - 8

Maße	8 - 12
Anschlusspläne	8 - 17

Lichtfarbe	Rot	Gelb	Orange	Blau	Grün	Weiß
Bedeutung	Gefahr, Notfall	Vorsicht und Wachsamkeit, anomale Situation		Bedienung, obligatorische Maßnahme	Normalzustand, regulärer Betrieb der Anlage	Keine Bedeutung
Akustisches Signal	Schnelle Wiederholung von Modulationen oder Tonimpuls. m. hoher Intens.	Kurzer gleichbleibender Ton		Abwechselnde Töne mit konstantem Klangspektrum	Gleichbleibender und längerer Ton nach einem Alarm	Andere Töne
Erforderliche Aktionen	Sofortmaßnahme, um eine gefährliche Situation zu entschärfen	Kontrollmaßnahmen erforderlich		Eingriff erforderlich, um eine obligator. Maßnahme durchzuführen	Keine Maßnahme erforderlich	Je nach Einzelfall

Interpretation der optischen und akustischen Signale von Säulen und Meldern

Optische und akustische Anzeigen sind für die Sicherheit einer Anlage grundlegend. Zur Vermeidung von Fehlinterpretationen wurde eine europäische Richtlinie eingeführt, die den optischen und akustischen Signalen eine unmissverständliche Bedeutung zuordnet. Laut den Richtlinien EN 981/IEC/EN/BS 60073 entsprechen jede Farbe und jeder akustische Alarm einem bestimmten Betriebszustand der Anlage und sind verschiedenen Dringlichkeitsstufen zugeordnet, wie der Tabelle oben zu entnehmen ist. Dem weißen Modul kann eine beliebige Bedeutung zugeordnet werden.



Seite 8-2

**VORMONTIERTE SIGNALSÄULEN Ø45mm
SERIE 8LT4...**

- Vormontiert gelieferte Signalsäulen Ø45mm
- Dauerlichtmodule
- Akustikelemente mit Puls- oder Dauerton
- Integrierte LED-Lampe



Seite 8-3

SIGNALSÄULEN Ø50mm SERIE LTN...

- Zusammensetzbare Signalsäulen Ø50mm
- Dauer- oder Blinklichtmodule
- Akustikelemente mit Dauerton
- Integrierte LED-Lampe



Seite 8-4

SIGNALSÄULEN Ø70mm SERIE LTN...

- Zusammensetzbare Signalsäulen Ø70mm
- Dauer- oder Blinklichtmodule
- Akustikelemente mit Dauerton
- Integrierte LED-Lampe



Seite 8-5

**MEHRFARBIGE SIGNALSÄULEN Ø70mm
SERIE 8LT73...**

- Zusammensetzbare Signalsäulen Ø70mm
- Mehrfarbige Dauerlichtmodule
- Akustikelemente mit Puls- oder Dauerton
- Integrierte LED-Lampe



Seite 8-6 und 7

SIGNALSÄULEN Ø70mm SERIE 8LT7...

- Zusammensetzbare Signalsäulen Ø70mm
- Dauer-, Blink- oder Blitzlichtmodule
- Akustikelemente mit Puls- oder Dauerton
- Zusammensetzbar mit Glüh- oder LED-Lampen



Seite 8-8

LEUCHTMELDER Ø62mm

- Leuchtmelder Ø62mm
- Dauer- und Blinklichtmodule
- Akustikelemente mit Puls- oder Dauerton
- Zusammensetzbar mit Glüh- oder LED-Lampen

Vormontierte Signalsäulen Ø45mm Serie 8LT4...



8LT4K02BG



8LT4K05BG



8LT4K09BG

Bestellbezeichnung	Beschreibung	St. pro Pack.	Gew. [kg]
Dauerlichtmodule und Akustikmodule mit Puls- oder Dauerton, LED-Schaltung integriert			
8LT4K02BG	Grün, rot, 24VDC	1	0,160
8LT4K03BG	Grün, rot mit Dauer- oder Pulston, 24VDC	1	0,240
8LT4K04BG	Grün, orange, rot, 24VDC	1	0,240
8LT4K05BG	Grün, orange, rot mit Dauer- oder Pulston, 24VDC	1	0,320
8LT4K06BG	Grün, blau, orange, rot, 24VDC	1	0,320
8LT4K07BG	Grün, blau, orange, rot mit Dauer- oder Pulston, 24VDC	1	0,400
8LT4K08BG	Weiß, grün, blau, orange, rot, 24VDC	1	0,400
8LT4K09BG	Weiß, grün, blau, orange, rot, mit Dauer- oder Pulston, 24VDC	1	0,480

➊ Für Zubehör und Ersatzteile siehe Seite 8-9 und 10

Allgemeine Eigenschaften

Die Signalsäulen Ø45mm werden komplett montiert geliefert und bieten die Möglichkeit, über bis zu 5 Lichtmodule und 1 Akustikmodule zu verfügen. Die LED-Beleuchtung mit hoher Leuchtkraft garantiert einen niedrigen Verbrauch und eine lange Lebensdauer.

Technische Eigenschaften

- Versorgungsspannung: 24VDC (±10%)
- Stromaufnahme Lichtmodule: 37mA pro Modul
- Stromaufnahme Akustikmodule: 15mA
- Tonstärke: 80dB/1m, Puls- oder Dauerton
- Material: Polycarbonat
- Anschlüsse: Schraub- und Mantelklemmen mit max. Querschnitt 1,5mm²
- Anzugsmoment: 0,5Nm
- Betriebstemperatur: -20...+50°C
- Schutzart: IP54

Zulassungen und Konformität

Erreichte Zulassungen: cULus, EAC
 Übereinstimmung mit den Normen: IEC/EN/BS 60947-5-1, IEC/EN/BS 60947-1, UL508, CSA C22.2 n° 14

Zusammenstellungsmöglichkeit

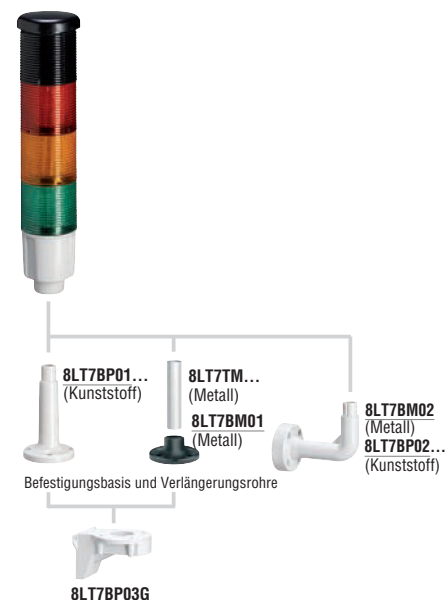

Für Zubehör und Ersatzteile siehe Seite 8-9 und 10

Signalsäulen Ø50mm Serie LTN...



LTN50ML1



LTN50MSL



LTN50MSH



LTN50MW024



LTN50C

new



LTN50BP1



LTN50BM1



LTN50BP2



LTN50BM2



LTN50BP3



LTN50BM3



LTN50P100



LTN50P100T

Bestellbezeichnung	Beschreibung	St. pro Pack.	Gew. [kg]
	Dauer- oder Blinklichtmodule, LED-Lampe integriert	St.	[kg]
LTN50ML1	Orange	1	0,037
LTN50ML3	Grün	1	0,037
LTN50ML4	Rot	1	0,037
LTN50ML6	Blau	1	0,037
LTN50ML8	Weiß	1	0,037
	Akustikelemente mit Dauerton		
LTN50MSL	85dB, IP65, Type 4	1	0,050
LTN50MSH	100dB, IP20	1	0,048
	Verdrahtungsmodule		
LTN50MW024	12...24VDC	1	0,136
LTN50MW230	110...230VAC	1	0,222
	Oberer Deckel		
LTN50C	Verwendung nur, wenn kein Akustikelement vorhanden	1	0,010
	Befestigungsbasis		
LTN50BP1	Befestigung auf horizont. Fläche, aus Kunststoff, schwarz	1	0,032
LTN50BP2	Wandbefestigung, aus Kunststoff, grau	1	0,046
LTN50BP3	Befestigung auf horizont. Fläche oder Wandbefestig., aus Kunststoff, schwarz	1	0,076
LTN50BM1	Befestigung auf horizont. Fläche, aus Metall	1	0,072
LTN50BM2	Wandbefestigung, aus Metall	1	0,088
LTN50BM3	Befestigung auf horizont. Fläche oder Wandbefestig., aus Metall	1	0,173
	Verlängerungsrohre		
LTN50P100	100mm, aus Metall	1	0,028
LTN50P250	250mm, aus Metall	1	0,068
LTN50P400	400mm, aus Metall	1	0,109
LTN50P100T	100mm, aus Metall mit Gewinde	1	0,027
LTN50P250T	250mm, aus Metall mit Gewinde	1	0,066
LTN50P400T	400mm, aus Metall mit Gewinde	1	0,108

- ① Bei Verwendung des weißen Lichtmoduls mit Akustikelement siehe Verdrahtungsschema auf Seite 8-17.
- ② Für die Befestigungsbasis LTN50BP2 ausschließlich Verlängerungsrohre LTNP... ohne Gewinde verwenden.
- ③ Für alle Befestigungsbasen, mit Ausnahme der Befestigungsbasis aus Kunststoff für Wandbefestigung, Verlängerungsrohre LTNP...T verwenden.

Allgemeine Eigenschaften

Signalsäulen sind bei Produktionsprozessen zur optischen und akustischen Anzeige des Anlagenstatus von entscheidender Bedeutung.

Die Signalsäulen können zusammengestellt werden, indem bis zu 5 Lichtmodule oder 4 Lichtmodule und 1 Akustikelement übereinander angeordnet werden.

Technische Eigenschaften

- Max. Betriebsspannung: 26,4VDC - 240VAC
- Stromaufnahme Lichtmodule, Akustikelemente und Verdrahtungsmodule:

- Stromaufnahme Lichtmodule: 1,2VA
- Stromaufnahme Akustikelemente: 1,7VA
- Stromaufnahme Verdrahtungsmodule: 1VA

- Anzahl der übereinander montierbaren Module: 5
- Anschlüsse: Federklemmen mit Querschnitt 0,25...1,5mm²/AWG16...24
- Betriebstemperatur: -30...+50°C
- Schutzart: IP65 für Verdrahtungsmodule, Lichtmodule, oberen Deckel und Akustikelement LTN50MSL

Zulassungen und Konformität

Erreichte Zulassungen: cULus, EAC
Übereinstimmung mit den Normen: IEC/EN/BS 60947-5-1, IEC/EN/BS 60947-1, UL508, CSA C22.2 n° 14

Zusammenstellungsmöglichkeit

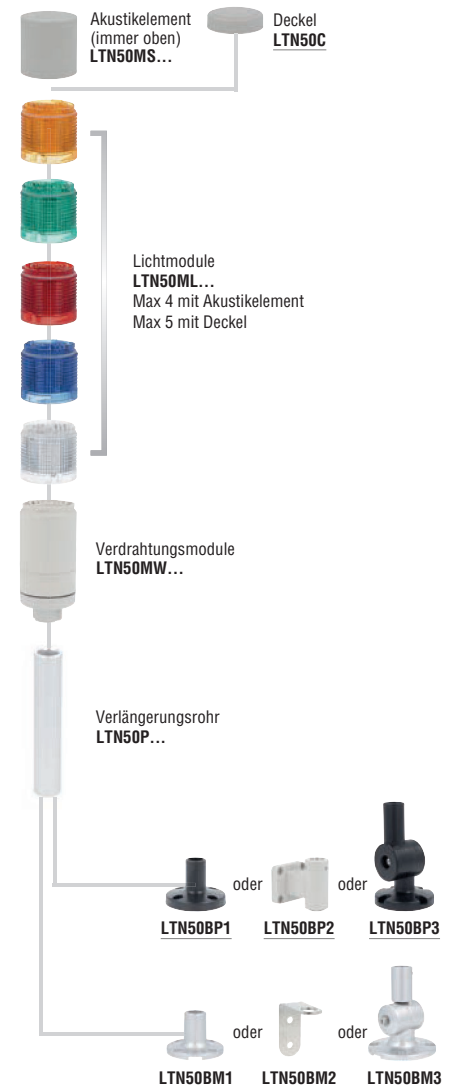

Signalsäulen Ø70mm Serie LTN...



LTN70ML3



LTN70MSL



LTN70MSH



LTN70MW024

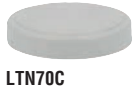

LTN70C

new



LTN70BP1

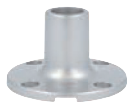

LTN70BM1



LTN70BP2



LTN70BM2



LTN70BP3



LTN70BM3



LTN70P100



LTN70P100T

Bestellbezeichnung	Beschreibung	St. pro Pack.	Gew. [kg]
	Dauer- oder Blinklichtmodule, LED-Lampe integriert	St.	[kg]
LTN70ML1	Orange	1	0,066
LTN70ML3	Grün	1	0,066
LTN70ML4	Rot	1	0,066
LTN70ML6	Blau	1	0,066
LTN70ML8	Weiß	1	0,066
	Akustikelemente mit Dauerton		
LTN70MSL	85dB, IP65, Type 4	1	0,065
LTN70MSH	100dB, IP20	1	0,062
	Verdrahtungsmodule		
LTN70MW024	12...24VDC	1	0,170
LTN70MW230	110...230VAC	1	0,277
	Oberer Deckel		
LTN70C	Verwendung nur, wenn kein Akustikelement vorhanden	1	0,014
	Befestigungsbasis		
LTN70BP1	Befestigung auf horizont. Fläche, aus Kunststoff, schwarz	1	0,040
LTN70BP2	Wandbefestigung, aus Kunststoff, grau	1	0,067
LTN70BP3	Befestigung auf horizont. Fläche oder Wandbefest., aus Kunststoff, schwarz	1	0,094
LTN70BM1	Befestigung auf horizont. Fläche, aus Metall	1	0,101
LTN70BM2	Wandbefestigung, aus Metall	1	0,131
LTN70BM3	Befestigung auf horizont. Fläche oder Wandbefest., aus Metall	1	0,242
	Verlängerungsrohre		
LTN70P100	100mm, aus Metall	1	0,043
LTN70P250	250mm, aus Metall	1	0,105
LTN70P400	400mm, aus Metall	1	0,167
LTN70P100T	100mm, aus Metall mit Gewinde	1	0,039
LTN70P250T	250mm, aus Metall mit Gewinde	1	0,100
LTN70P400T	400mm, aus Metall mit Gewinde	1	0,163

- ① Bei Verwendung des weißen Lichtmoduls mit Akustikelement siehe Verdrahtungsschema auf Seite 8-17.
- ② Für die Befestigungsbasis LTN70BP2 ausschließlich Verlängerungsrohre LTNP... ohne Gewinde verwenden.
- ③ Für alle Befestigungsbasen, mit Ausnahme der Befestigungsbasis aus Kunststoff für Wandbefestigung, Verlängerungsrohre LTNP...T verwenden.

Allgemeine Eigenschaften

Die Signalsäulen können zusammengestellt werden, indem bis zu 5 Lichtmodule oder 4 Lichtmodule und 1 Akustikelement übereinander angeordnet werden.

Technische Eigenschaften

- Max. Betriebsspannung: 26,4VDC - 240VAC
- Stromaufnahme Lichtmodule, Akustikelemente und Verdrahtungsmodule:
 - Stromaufnahme Lichtmodule: 1,2VA
 - Stromaufnahme Akustikelemente: 1,7VA
 - Stromaufnahme Verdrahtungsmodule: 1VA
- Anzahl der übereinander montierbaren Module: 5
- Anschlüsse: Federklemmen mit Querschnitt 0,25...1,5mm²/AWG16...24
- Betriebstemperatur: -30...+50°C
- Schutzart: IP65 für Verdrahtungsmodule, Lichtmodule, oberen Deckel und Akustikelement LTN70MSL

Zulassungen und Konformität

Erreichte Zulassungen: cULus, EAC
 Übereinstimmung mit den Normen: IEC/EN/BS 60947-5-1, IEC/EN/BS 60947-1, UL508, CSA C22.2 n° 14

Zusammenstellungsmöglichkeit

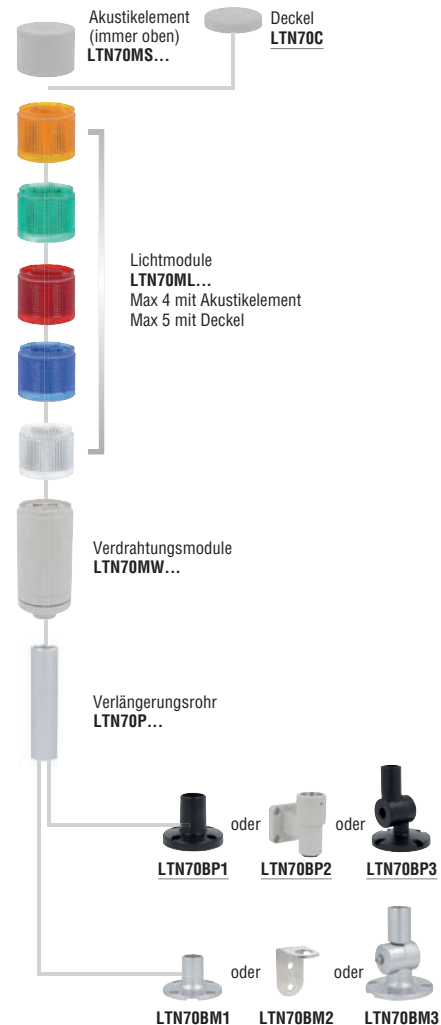

Mehrfarbige Signalsäulen Ø70mm Serie 8LT73...



8LT73S ...



8LT73B ...

Bestellbezeichnung	Beschreibung	St. pro Pack.	Gew. [kg]
		St.	[kg]
Mehrfarbige Dauerlichtmodule und Akustikelemente mit Puls- oder Dauerton, LED-Schaltung integriert			
8LT73B9A	Grün, orange, rot, 24VDC	1	0,090
8LT73S2B9A	Grün, orange, rot, mit Dauer- oder Pulston, 24VDC	1	0,200
8LT73B9B	Blau, orange, rot, 24VDC	1	0,090
8LT73S2B9B	Blau, orange, rot, mit Dauer- oder Pulston, 24VDC	1	0,200

❶ Für Zubehör und Ersatzteile siehe Seite 8-9 und 10

Allgemeine Eigenschaften

Die mehrfarbigen Signalsäulen bieten in einem einzigen Lichtmodul die Möglichkeit, über bis zu 3 verschiedene Farben zu verfügen.

Bei Vorliegen von zwei oder mehreren Alarmen leuchtet das mehrfarbige Modul abwechselnd in den Farben auf, die dem Ereignis entsprechen. Das mehrfarbige Modul muss immer als letztes, ganz oben auf der Säule angebracht werden, falls es zusammen mit den Lichtmodulen 8LT7EL... 8LT7GL... oder 8LT7FL... verwendet wird.

Technische Eigenschaften

- Versorgungsspannung: 24VDC (±10%)
- Stromaufnahme Lichtmodule und Akustikelemente: 90mA
- Tonstärke: 90dB/1m
- Material: Polykarbonat
- Anzahl der übereinander montierbaren Elemente: 4 mit Modulen 8LT73B, 1 mit Modulen 8LT73S
- Anschlüsse: Schraub- und Mantelklemmen mit max. Querschnitt 1,5mm²
- Anzugsmoment: 0,5Nm
- Betriebstemperatur: -20...+50°C
- Schutzart: IP65 (außer 8LT73S..., die IP54 sind)

Zulassungen und Konformität

Erreichte Zulassungen: cULus, EAC
Übereinstimmung mit den Normen: IEC/EN/BS 60947-5-1, IEC/EN/BS 60947-1, UL508, CSA C22.2 n° 14

Zusammenstellungsmöglichkeit

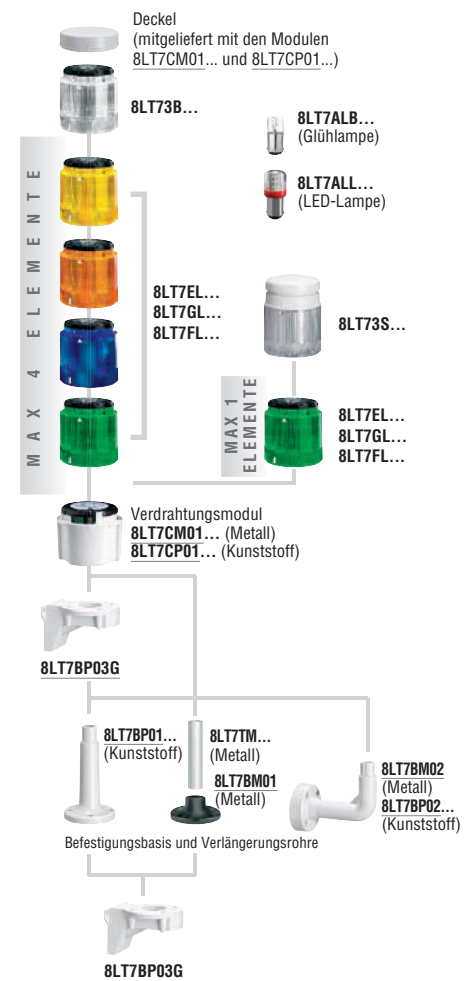

Für Zubehör und Ersatzteile siehe Seite 8-9 und 10

Signalsäulen Ø70mm, Serie 8LT7...



8LT7EL ...
8LT7GL ...
8LT7FL ...

Bestellbezeichnung	Beschreibung	St. pro Pack.	Gew. [kg]
Dauerlichtmodule, Sockel BA15d [Ⓢ] , Lampe (8LT7ALB... und 8LT7ALL...) nicht mitgeliefert			
8LT7EL1	Orange	1	0,082
8LT7EL3	Grün	1	0,082
8LT7EL4	Rot	1	0,082
8LT7EL5	Gelb	1	0,082
8LT7EL6	Blau	1	0,082
8LT7EL8	Weiß	1	0,082
Blinklichtmodule, Sockel BA15d [Ⓢ] , Lampe (8LT7ALB... und 8LT7ALL...) nicht mitgeliefert			
8LT7GLB1	Orange, 24VAC/DC	1	0,083
8LT7GLB3	Grün, 24VAC/DC	1	0,083
8LT7GLB4	Rot, 24VAC/DC	1	0,083
8LT7GLB5	Gelb, 24VAC/DC	1	0,083
8LT7GLB6	Blau, 24VAC/DC	1	0,083
8LT7GLB8	Weiß, 24VAC/DC	1	0,083
8LT7GLE1	Orange, 110...120VAC	1	0,083
8LT7GLE3	Grün, 110...120VAC	1	0,083
8LT7GLE4	Rot, 110...120VAC	1	0,083
8LT7GLE5	Gelb, 110...120VAC	1	0,083
8LT7GLE6	Blau, 110...120VAC	1	0,083
8LT7GLE8	Weiß, 110...120VAC	1	0,083
8LT7GLM1	Orange, 230...240VAC	1	0,083
8LT7GLM3	Grün, 230...240VAC	1	0,083
8LT7GLM4	Rot, 230...240VAC	1	0,083
8LT7GLM5	Gelb, 230...240VAC	1	0,083
8LT7GLM6	Blau, 230...240VAC	1	0,083
8LT7GLM8	Weiß, 230...240VAC	1	0,083
Blitzlichtmodule, mit Xenon-Lampe 4 Joule [Ⓢ]			
8LT7FLB1	Orange, 24VAC/DC	1	0,092
8LT7FLB3	Grün, 24VAC/DC	1	0,092
8LT7FLB4	Rot, 24VAC/DC	1	0,092
8LT7FLB5	Gelb, 24VAC/DC	1	0,092
8LT7FLB6	Blau, 24VAC/DC	1	0,092
8LT7FLB8	Weiß, 24VAC/DC	1	0,092
8LT7FLE1	Orange, 110...120VAC	1	0,092
8LT7FLE3	Grün, 110...120VAC	1	0,092
8LT7FLE4	Rot, 110...120VAC	1	0,092
8LT7FLE5	Gelb, 110...120VAC	1	0,092
8LT7FLE6	Blau, 110...120VAC	1	0,092
8LT7FLE8	Weiß, 110...120VAC	1	0,092
8LT7FLM1	Orange, 230...240VAC	1	0,092
8LT7FLM3	Grün, 230...240VAC	1	0,092
8LT7FLM4	Rot, 230...240VAC	1	0,092
8LT7FLM5	Gelb, 230...240VAC	1	0,092
8LT7FLM6	Blau, 230...240VAC	1	0,092
8LT7FLM8	Weiß, 230...240VAC	1	0,092

[Ⓢ] Für Zubehör und Ersatzteile siehe Seite 8-9 und 10

Allgemeine Eigenschaften

Signalsäulen sind bei Produktionsprozessen zur optischen und akustischen Anzeige des Anlagenstatus von entscheidender Bedeutung.

Die Signalsäulen können zusammengestellt werden, indem bis zu 7 Module in der nachstehend aufgeführten Reihenfolge übereinander angeordnet werden. Beginnend von oben: rot, gelb, orange, blau, grün, weiß.

Technische Eigenschaften

- Max. Betriebsspannung: 250VAC/DC
- Stromaufnahme Blitzlichtmodule und Akustikelemente:
 - 8LT7FLB... in AC: 135mA
 - 8LT7FLB... in DC: 75mA
 - 8LT7FLE... 20mA
 - 8LT7FLM... 15mA
- Material: Polykarbonat oder eloxiertes Aluminium
- Anzahl der übereinander montierbaren Module: 7
- Anschlüsse: Schraub- und Mantelklemmen mit max. Querschnitt 1,5mm²
- Anzugsmoment: 0,5Nm
- Betriebstemperatur: -20...+50°C (12VAC bis max. +40°C)
- Schutzart: IP65

Zulassungen und Konformität

Erreichte Zulassungen: cULus, EAC
Übereinstimmung mit den Normen: IEC/EN/BS 60947-5-1, IEC/EN/BS 60947-1, UL508, CSA C22.2 n° 14

Zusammenstellungsmöglichkeit

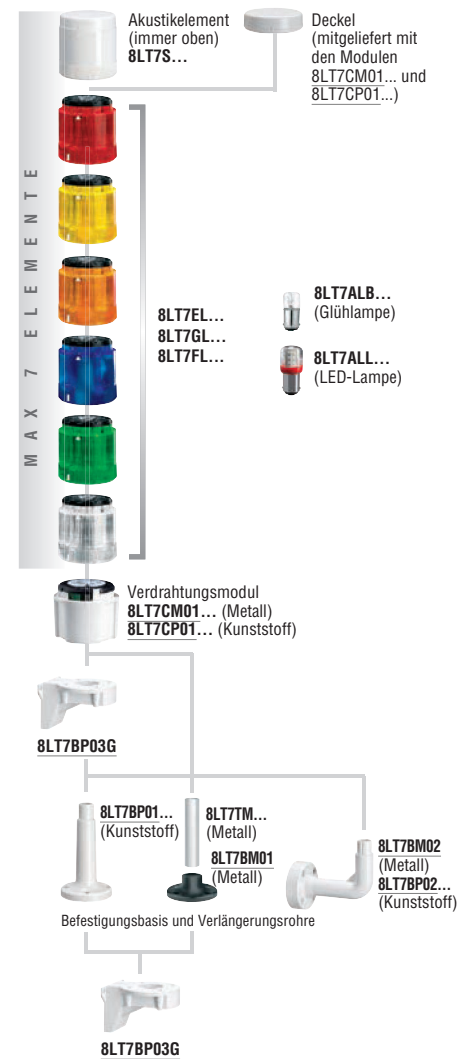

Für Zubehör und Ersatzteile siehe Seite 8-9 und 10

Signalsäulen Ø70mm Serie 8LT7...



8LT7S...G



8LT7S...



8LT7CM01G
8LT7CP01G



8LT7CM01
8LT7CP01

Bestellbezeichnung	Beschreibung	St. pro Pack.	Gew. [kg]
		St.	[kg]

Akustikelemente mit Puls- oder Dauerton, Farbe grau

8LT7S0BG	24VAC/DC, Pulston (90dB), IP54	1	0,240	
8LT7S1BG	24VAC/DC, 16 wählbare Töne (max. 90dB), IP65	1	0,240	
8LT7S2BG	24VAC/DC	Pulston (78dB)Ⓜ oder Dauerton	1	0,240
8LT7S2EG	110...120VAC		1	0,240
8LT7S2MG	230...240VAC	(75dB)Ⓜ, IP65	1	0,240

Akustikelemente mit Puls- oder Dauerton, Farbe schwarz

8LT7S0B	24VAC/DC, Pulston (90dB), IP54	1	0,240	
8LT7S1B	24VAC/DC, 16 wählbare Töne (max. 90dB), IP65	1	0,240	
8LT7S2B	24VAC/DC	Pulston (78dB)Ⓜ	1	0,240
8LT7S2E	110...120VAC	oder Dauerton	1	0,240
8LT7S2M	230...240VAC	(75dB)Ⓜ, IP65	1	0,240

Verdrahtungsmodule und Deckel (Eintritt Unterseite)

8LT7CP01G	Für Kunststoffrohre, grau	1	0,110
8LT7CM01G	Für Metallrohre, grau	1	0,120
8LT7CP01	Für Kunststoffrohre, schwarz	1	0,110
8LT7CM01	Für Metallrohre, schwarz	1	0,120

Ⓜ Für Zubehör und Ersatzteile siehe Seite 8-9 und 10

Ⓜ Für 8LT7S2B... = 84,5dB

Ⓜ Für 8LT7S2B... = 82,6dB

Technische Eigenschaften

- Das Akustikelement muss stets als letztes, ganz oben auf der Säule angebracht werden (bei Vorhandensein eines mehrfarbigen Moduls 8LT73... kann es nicht montiert werden).
- Stromaufnahme Akustikelemente:
 - 8LT7S0B...: 25mA
 - 8LT7S1B...: 40mA
 - 8LT7S2B...: 200mA
 - 8LT7S2E...: 40mA
 - 8LT7S2M...: 30mA
- Material: Polykarbonat
- Max. Anzahl Akustikelemente: 1 pro Säule
- Anschlüsse: Schraub- und Mantelklemmen mit max. Querschnitt 1,5mm²
- Anzugsmoment: 0,5Nm
- Betriebstemperatur: -20...+50°C (12VAC bis max. +40°C)
- Schutzart: IP65 (IP54 bei Verwendung des Akustikelements 8LT7S0B...)

Zulassungen und Konformität

Erreichte Zulassungen: cULus, EAC
 Übereinstimmung mit den Normen: IEC/EN/BS 60947-5-1, IEC/EN/BS 60947-1, UL508, CSA C22.2 n° 14

Zusammenstellungsmöglichkeit

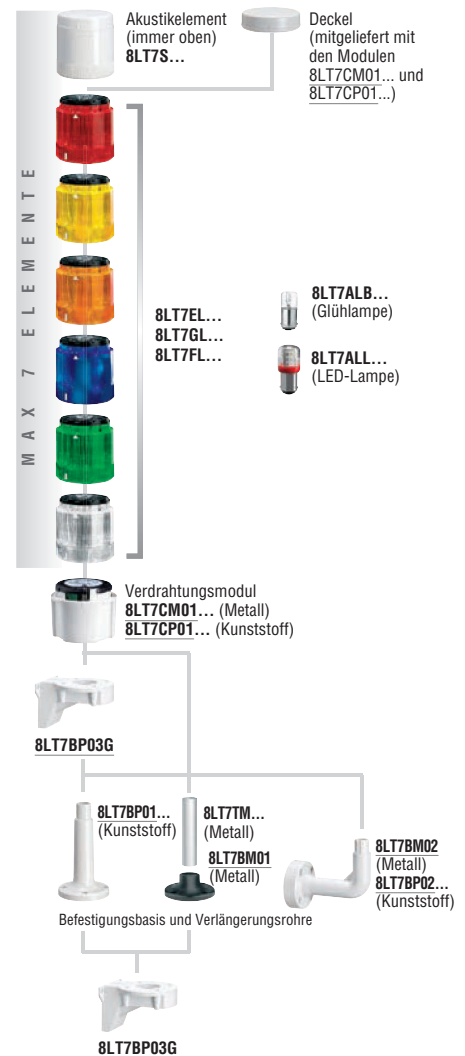

Für Zubehör und Ersatzteile siehe Seite 8-9 und 10

Leuchtmelder Ø62mm Serie 8LB...



8LB6EL...
8LB6GL...
8LB6S2...

Bestellbezeichnung	Beschreibung	St. pro Pack.	Gew. [kg]
Dauerlichtmodule, Sockel BA15d, Lampe (8LT7ALB... und 8LT7ALL...) nicht mitgeliefert			
8LB6EL1	Orange	1	0,060
8LB6EL3	Grün	1	0,060
8LB6EL4	Rot	1	0,060
8LB6EL5	Gelb	1	0,060
8LB6EL6	Blau	1	0,060
8LB6EL8	Weiß	1	0,060
Blink- oder Dauerlichtmodule, Sockel BA15d, Lampe (8LT7ALB... und 8LT7ALL...) nicht mitgeliefert			
8LB6GLB1	Orange, 12...48VAC/DC	1	0,060
8LB6GLB3	Grün, 12...48VAC/DC	1	0,060
8LB6GLB4	Rot, 12...48VAC/DC	1	0,060
8LB6GLB5	Gelb, 12...48VAC/DC	1	0,060
8LB6GLB6	Blau, 12...48VAC/DC	1	0,060
8LB6GLB8	Weiß, 12...48VAC/DC	1	0,060
8LB6GLM1	Orange, 24...230VAC	1	0,060
8LB6GLM3	Grün, 24...230VAC	1	0,060
8LB6GLM4	Rot, 24...230VAC	1	0,060
8LB6GLM5	Gelb, 24...230VAC	1	0,060
8LB6GLM6	Blau, 24...230VAC	1	0,060
8LB6GLM8	Weiß, 24...230VAC	1	0,060
Lichtmodule und Akustikelemente mit Puls- oder Dauerton, Lampe mitgeliefert			
8LB6S2B1	Orange, 24VAC/DC (80dB)	1	0,060
8LB6S2B3	Grün, 24VAC/DC (80dB)	1	0,060
8LB6S2B4	Rot, 24VAC/DC (80dB)	1	0,060
8LB6S2B5	Gelb, 24VAC/DC (80dB)	1	0,060
8LB6S2B6	Blau, 24VAC/DC (80dB)	1	0,060
8LB6S2B8	Weiß, 24VAC/DC (80dB)	1	0,060

Allgemeine Eigenschaften

Leuchtmelder sind bei Produktionsprozessen zur optischen und akustischen Anzeige des Anlagenstatus von entscheidender Bedeutung.

Technische Eigenschaften

- Max. Betriebsspannung: 250VAC/DC
- Stromaufnahme Akustikelemente: 8LB6S2...:150mA
- Material: Polycarbonat
- Anschlüsse: Schraub- und Mantelklemmen mit max. Querschnitt 1,5mm²
- Anzugsmoment: 0,5Nm
- Betriebstemperatur: -20...+50°C
- Schutzart: IP54 (IP30 bei Verwendung von Basis 8LB6BP04, 8LB6BP06, 8LB6BP08...)

Zulassungen und Konformität

Erreichte Zulassungen: EAC
Übereinstimmung mit den Normen: IEC/EN/BS 60947-5-1, IEC/EN/BS 60947-1

Zusammenstellungsmöglichkeit

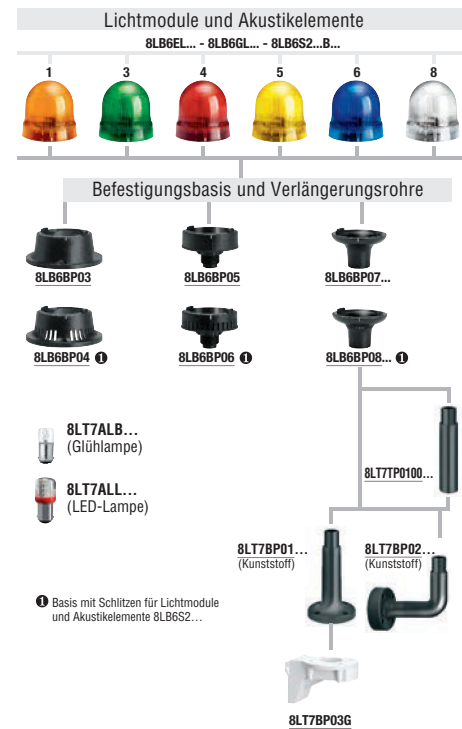

Befestigungsbasis aus Kunststoff und Verlängerungsrohre für Serie 8LT... und 8LB...



8LT7BP01G



8LT7BP01



8LT7BP02G



8LT7BP02



8LT7BP03G



8LT7TP0100G



8LT7TP0100

Bestellbezeichnung	Beschreibung	St. pro Pack.	Gew. [kg]
Befestigungsbasis aus Kunststoff			
8LT7BP01G	Befestigung auf horizont. Fläche, aus Kunststoff, grau mit Verlängerung 100mm	1	0,045
8LT7BP02G	Wandbefestigung, aus Kunststoff, grau	1	0,078
8LT7BP03G	Wandbefestigung 90°, grau	1	0,080
8LT7BP01	Befestigung auf horizont. Fläche, aus Kunststoff, schwarz mit Verlängerung 100mm	1	0,045
8LT7BP02	Wandbefestigung, aus Kunststoff, schwarz	1	0,078
Verlängerungsrohr für Basis aus Kunststoff			
8LT7TP0100G	100mm, grau	1	0,029
8LT7TP0100	100mm, schwarz	1	0,029

Allgemeine Eigenschaften

Die Montage der Signalsäulen ist einfach, schnell und erfordert keinen Einsatz von Werkzeug. Der Bajonettverschluss gestattet, jedes Element mit einem leichten Druck und einer einfachen Drehbewegung auf dem vorherigen zu befestigen. Entsprechende weiße Markierungen geben die korrekte Ausrichtung an.

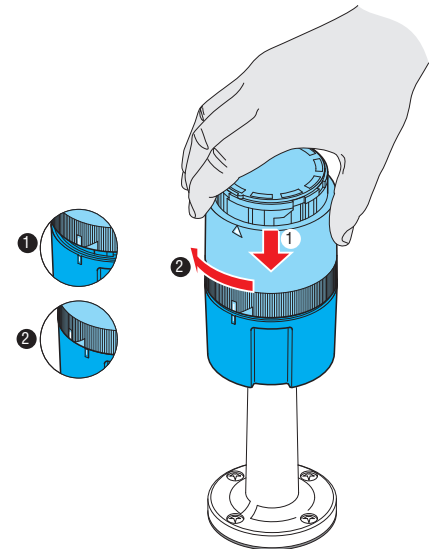

Lampen für Serie 8LT... und 8LB...



8LT7ALB...



8LT7ALL...

Bestellbezeichnung	Beschreibung	St. pro Pack.	Gew.
		St.	[kg]
Glühlampen 5W, Sockel BA15d			
8LT7ALBA	12VAC/DC	10	0,006
8LT7ALBB	24VAC/DC	10	0,006
8LT7ALBE	130VAC/DC	10	0,006
8LT7ALBM	260VAC/DC	10	0,006
LED-Lampen, Sockel BA15d			
8LT7ALLA4	Rot, 12VAC/DC	10	0,010
8LT7ALLA8	Weiß, 12VAC/DC	10	0,010
8LT7ALLB3	Grün, 24VAC/DC	10	0,010
8LT7ALLB4	Rot, 24VAC/DC	10	0,010
8LT7ALLB5 ⓘ	Gelb/Orange, 24VAC/DC	10	0,010
8LT7ALLB6	Blau, 24VAC/DC	10	0,010
8LT7ALLB8	Weiß, 24VAC/DC	10	0,010
8LT7ALLE3	Grün, 110...120VAC	10	0,010
8LT7ALLE4	Rot, 110...120VAC	10	0,010
8LT7ALLE5 ⓘ	Gelb/Orange, 110...120VAC	10	0,010
8LT7ALLE6	Blau, 110...120VAC	10	0,010
8LT7ALLE8	Weiß, 110...120VAC	10	0,010
8LT7ALLM3	Grün, 230...240VAC	10	0,010
8LT7ALLM4	Rot, 230...240VAC	10	0,010
8LT7ALLM5 ⓘ	Gelb/Orange, 230...240VAC	10	0,010
8LT7ALLM6	Blau, 230...240VAC	10	0,010
8LT7ALLM8	Weiß, 230...240VAC	10	0,010

ⓘ Kann in gelben oder orangefarbenen Modulen montiert werden.

Technische Eigenschaften

- Stromaufnahme der in den Lichtmodulen montierten Lampe:
 - 8LT7ALBA: 420mA
 - 8LT7ALBB: 210mA
 - 8LT7ALBE: 43mA
 - 8LT7ALBM: 22mA
 - 8LT7ALLA...: <60mA
 - 8LT7ALLB...: <30mA
 - 8LT7ALLE...: <20mA
 - 8LT7ALLM...: <20mA

Konformität

Übereinstimmung mit den Normen: IEC/EN/BS 60947-5-1, IEC/EN/BS 60947-1, UL508, CSA C22.2 n° 14

Befestigungsbasis aus Metall und Verlängerungsrohre für mehrfarbige Signalsäulen Ø70mm und bereits montierte Signalsäulen Ø45mm



8LT7BM01



8LT7BM02



8LT7TM

Bestellbezeichnung	Beschreibung	St. pro Pack.	Gew.
		St.	[kg]
Befestigungsbasis aus Metall			
8LT7BM01	Für horizont. Halterung, aus Metall, schwarz	1	0,099
8LT7BM02	Wandbefestigung, aus Metall	1	0,184
Verlängerungsrohre für Basis aus nicht lackiertem Metall, Aluminium			
8LT7TM0100	120mm	1	0,016
8LT7TM0200	220mm	1	0,024
8LT7TM0300	320mm	1	0,048
8LT7TM0400	420mm	1	0,064
8LT7TM0500	520mm	1	0,080
8LT7TM1000	1020mm	1	0,160

Befestigungsbasis für Serie 8LB...



8LB6BP07G



8LB6BP03



8LB6BP05



8LB6BP07



8LB6BP08G



8LB6BP04



8LB6BP06



8LB6BP08

Bestellbezeichnung	Beschreibung	St. pro Pack.	Gew. [kg]
Befestigungsbasis für Lichtmodule			
8LB6BP07G	Für Anschluss mit Verlängerung, Kunststoff, grau, mit Befestigungsbasis 8LP7BP01G und 8LP7BP02G verwenden	1	0,020
8LB6BP03	Für horizontale Halterung, aus Kunststoff, schwarz	1	0,040
8LB6BP05	Für Ø22mm-Öffnung, aus Kunststoff, schwarz	1	0,040
8LB6BP07	Für Anschluss mit Verlängerung, Kunststoff, schwarz, mit Befestigungsbasis 8LP7BP01 u. 8LP7BP02 verwenden	1	0,020
Befestigungsbasis für Lichtmodule und Akustik Elemente			
8LB6BP08G	Für Anschluss mit Verlängerung, Kunststoff, grau, mit Befestigungsbasis 8LP7BP01G und 8LP7BP02G verwenden	1	0,020
8LB6BP04	Für horizontale Halterung, aus Kunststoff, schwarz	1	0,040
8LB6BP06	Für Ø22mm-Öffnung, aus Kunststoff, schwarz	1	0,040
8LB6BP08	Für Anschluss mit Verlängerung, Kunststoff, schwarz, mit Befestigungsbasis 8LP7BP01 u. 8LP7BP02 verwenden	1	0,020

Allgemeine Eigenschaften

Die Montage der Lichtmodule und Akustik Elemente auf der Befestigungsbasis ist einfach, schnell und erfordert keinen Einsatz von Werkzeug. Entsprechende weiße Markierungen geben die korrekte Ausrichtung an.

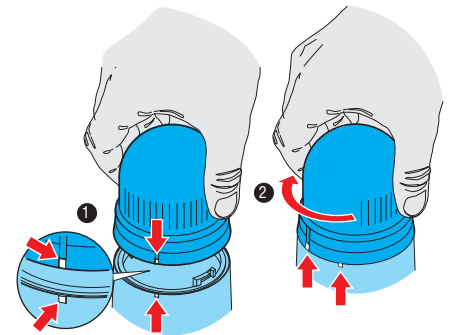

VORMONTIERTE SIGNALSÄULEN Ø45mm

8LT4K02BG

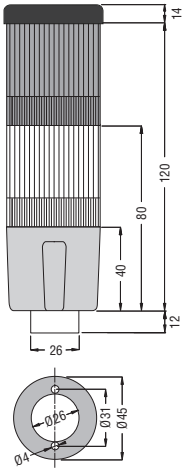

8LT4K03BG

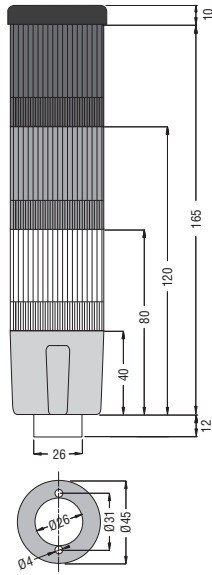

8LT4K04BG

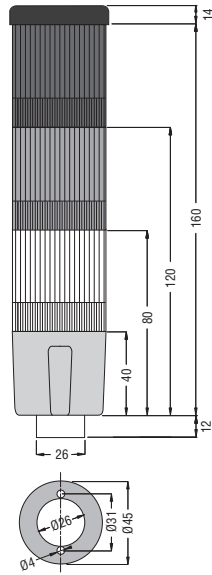

8LT4K05BG

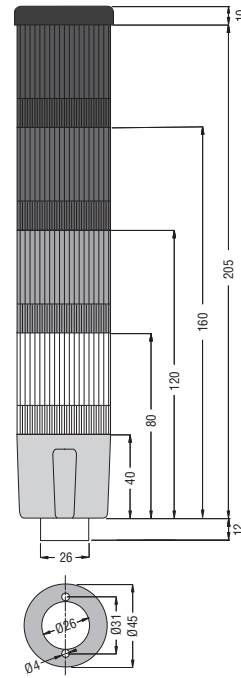

8LT4K06BG

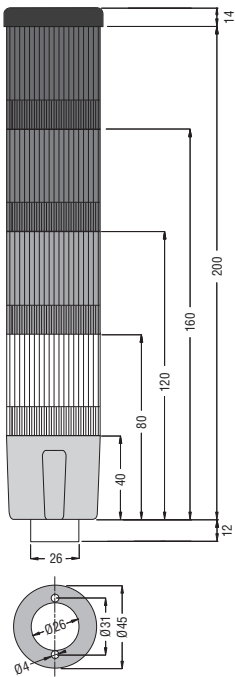

8LT4K07BG

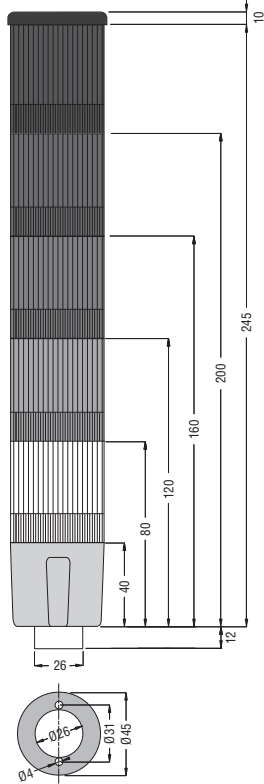

8LT4K08BG

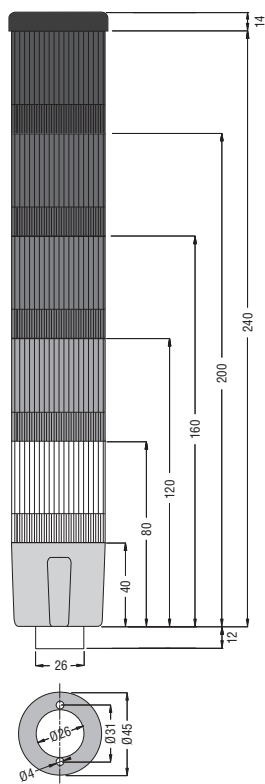

8LT4K09BG

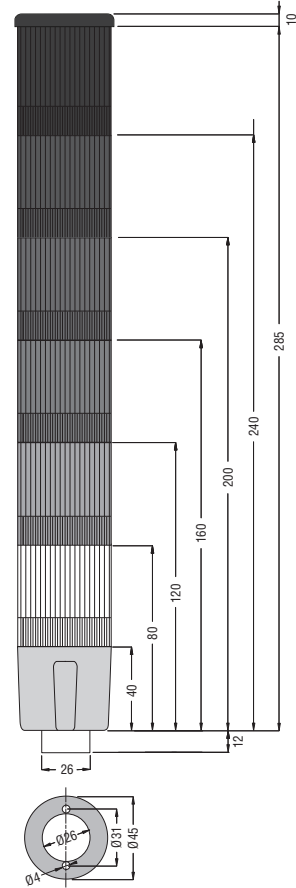

SIGNALSÄULEN Ø50mm

Oberer Deckel LTN50C

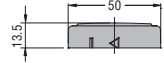

Akustikelemente LTN50MSH

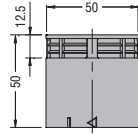

LTN50MSL

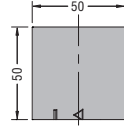

Lichtmodule LTN50ML

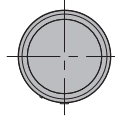
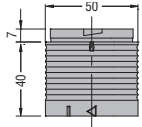

Verdrahtungsmodule LTN50MW230

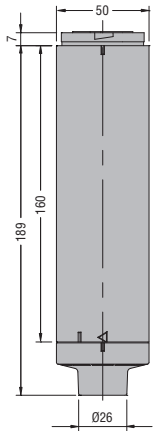

LTN50MW024

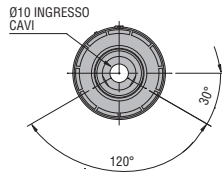
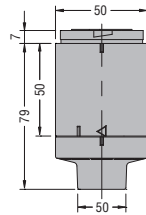

Verlängerungsrohre LTN50P...

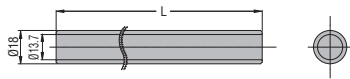

Typ	L (mm)
LTP50P100	100
LTP50P250	250
LTP50P400	400

LTN50P...T

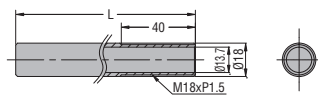

Typ	L (mm)
LTP50P100T	100
LTP50P250T	250
LTP50P400T	400

Befestigungsbasis LTN50BP1

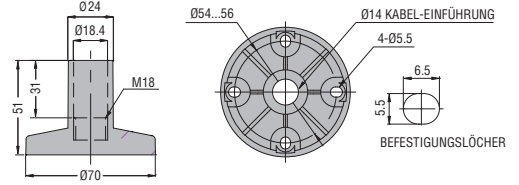

LTN50P2

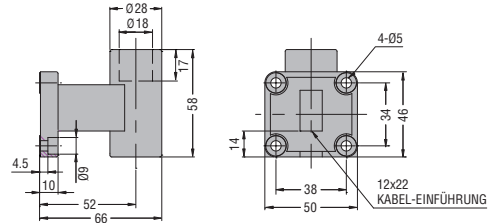

LTN50BP3

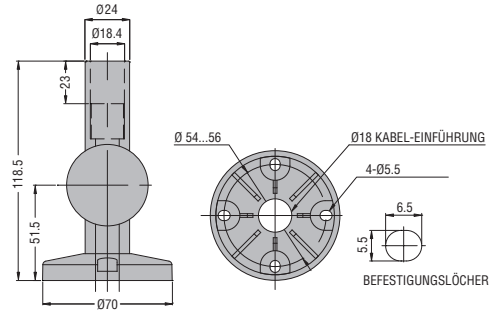

LTN50BM1

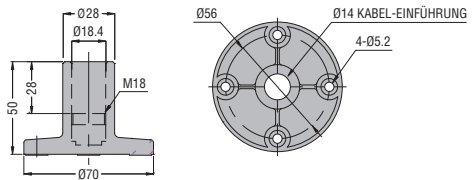

LTN50M2

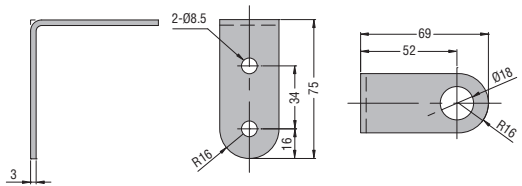

LTN50BM3

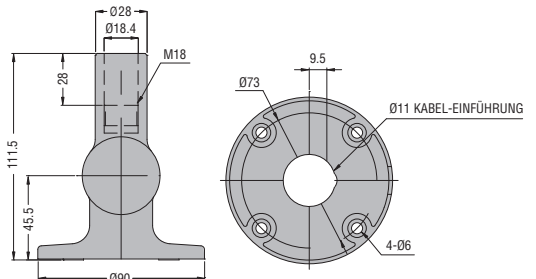

SIGNALSÄULEN Ø70mm

Oberer Deckel
LTN70C

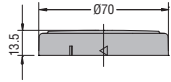

Akustikelemente
LTN70MSH

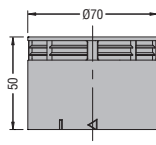

LTN70MSL

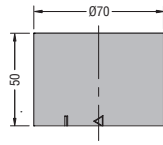

Lichtmodule
LTN70ML

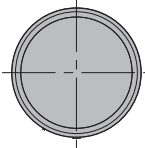
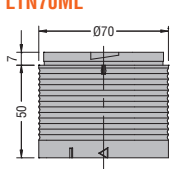

Verdrahtungsmodule
LTN70MW230

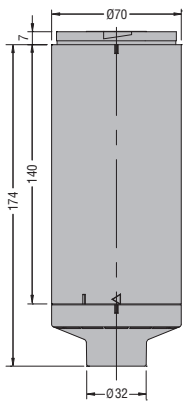

LTN70MW024

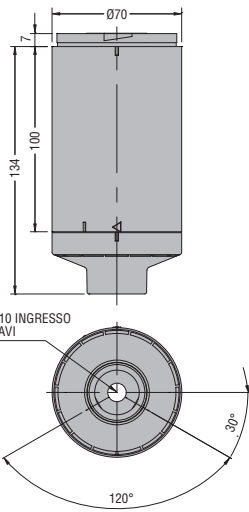

Verlängerungsrohre
LTN70P...

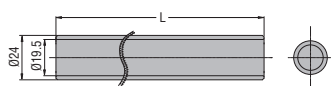

Typ	L (mm)
LTP70P100	100
LTP70P250	250
LTP70P400	400

LTN70P...T

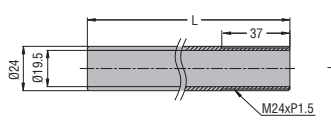

Typ	L (mm)
LTP70P100T	100
LTP70P250T	250
LTP70P400T	400

Befestigungsbasis
LTN70BP1

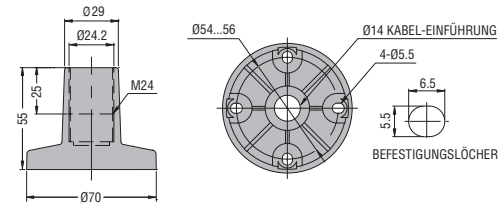

LTN70P2

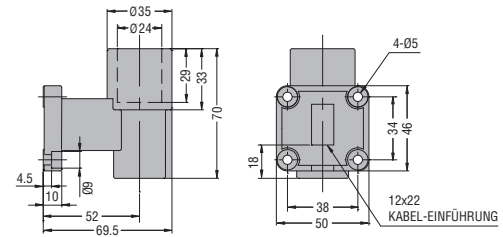

LTN70BP3

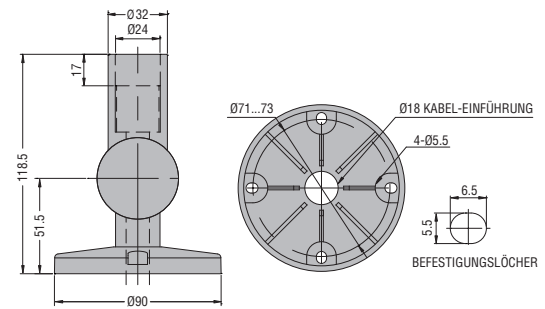

LTN70BM1

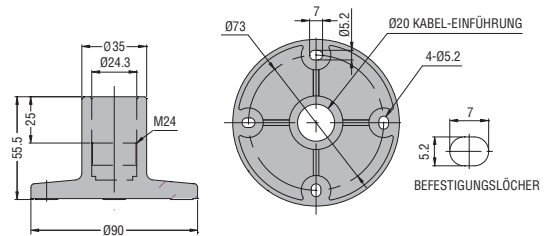

LTN70M2

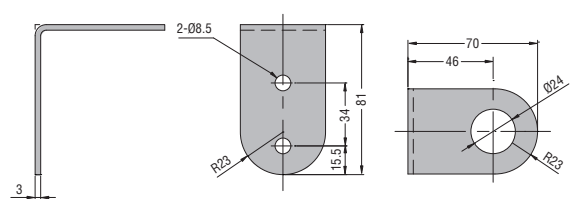

LTN70BM3

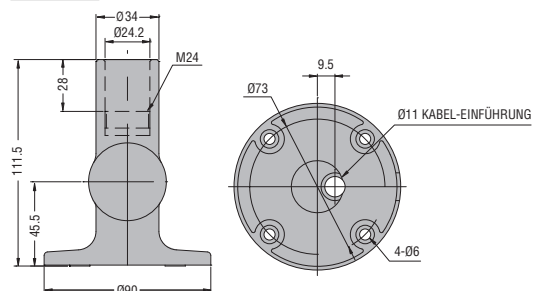

MEHRFARBIGE SIGNALSÄULEN Ø70mm UND SIGNALSÄULEN Ø70mm SERIE 8LT...

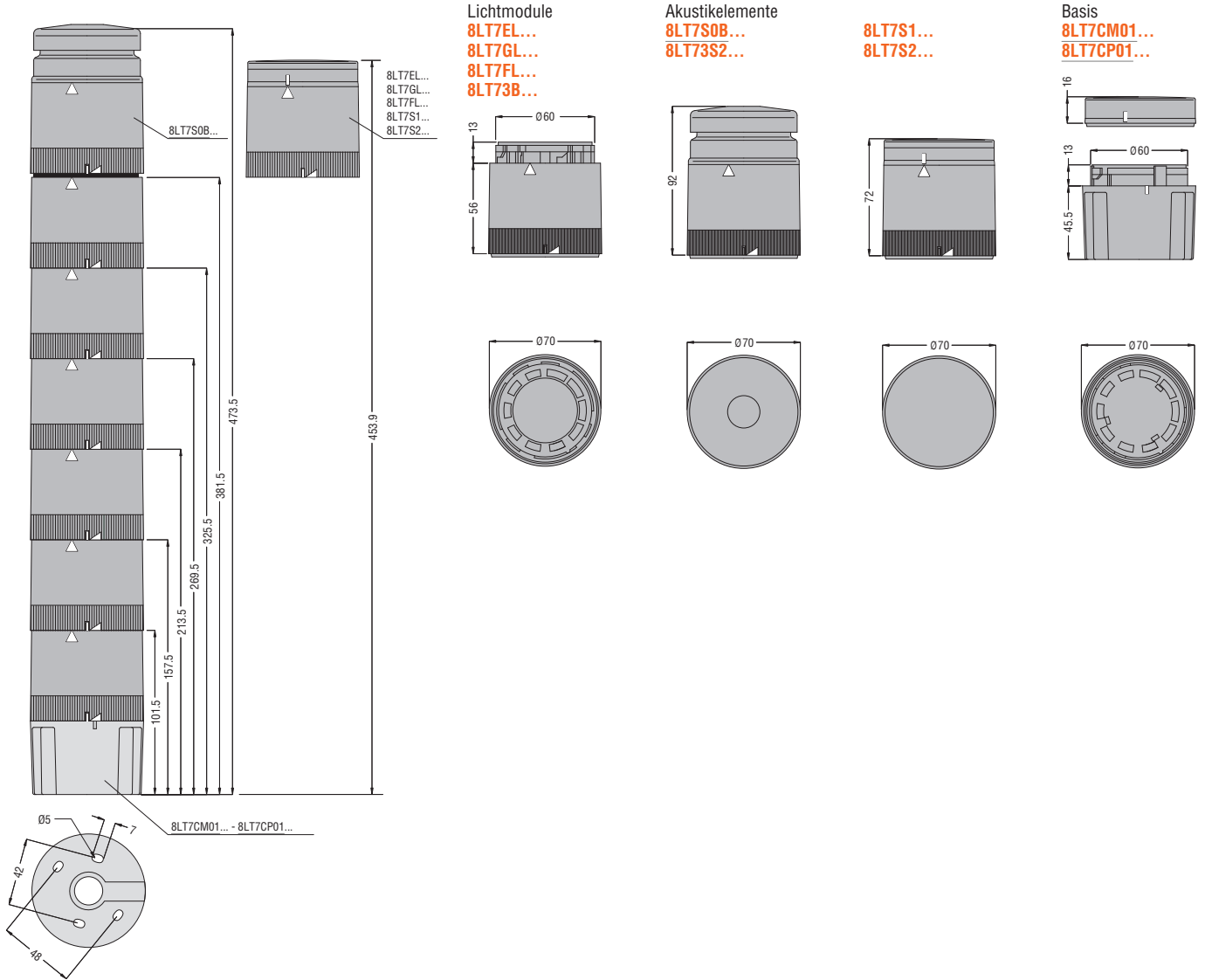

LEUCHTMELDER Ø62mm

8LB6EL...
8LB6GL...
8LB6S2...

8LB6...
mit Basis 8LB6BP03
und 8LB6BP04 ①

8LB6...
mit Basis 8LB6BP05
und 8LB6BP06 ①

8LB6...
mit Basis 8LB6BP07...
und 8LB6BP08 ①...

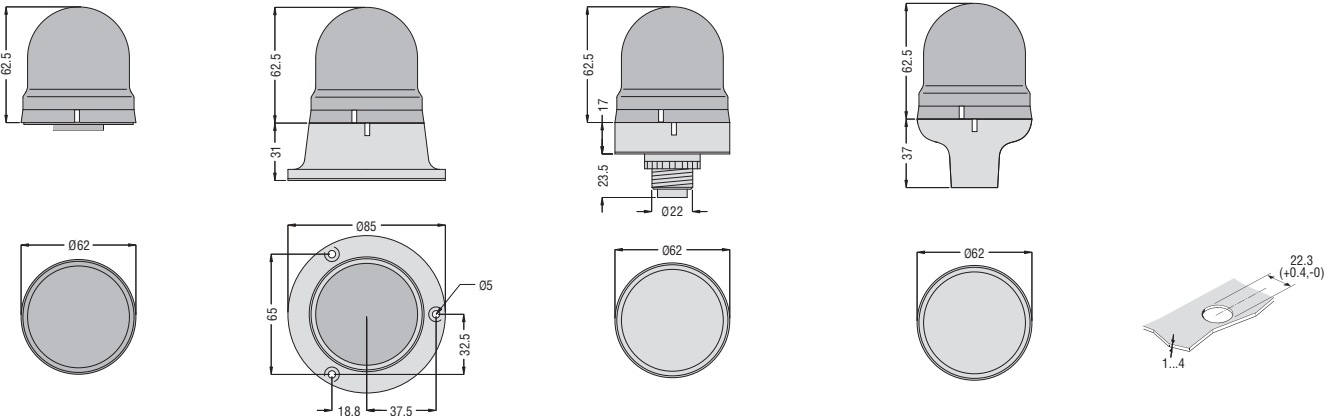

① Mit Schlitz für Lichtmodule und Akustikelemente 8LB6S2...

BEFESTIGUNGSBASIS UND VERLÄNGERUNGEN FÜR SERIE 8LT...

8LT7BP01...

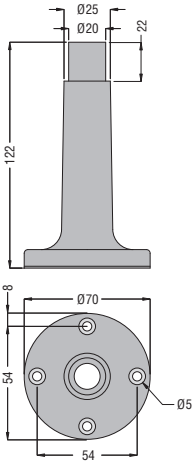

8LT7BP02...

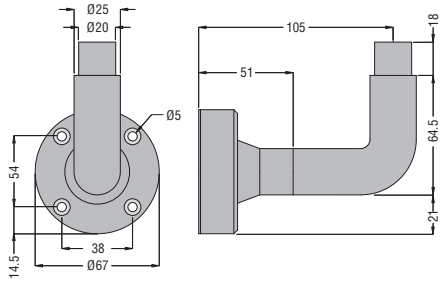

8LT7BM01

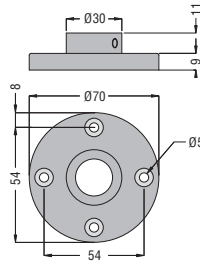

8LT7BM02

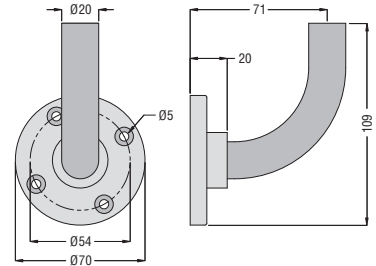

8LT7TP0100...

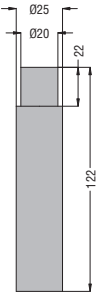

8LT7TM...

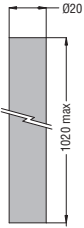

8LT7BP03G

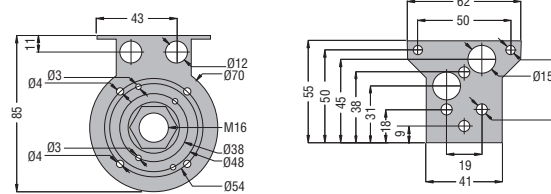

VORMONTIERTE SIGNALSÄULEN Ø45mm
8LT4...

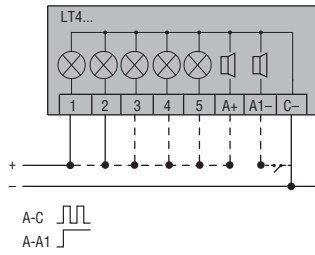

SIGNALSÄULEN Ø50mm UND Ø70mm SERIE LTN...

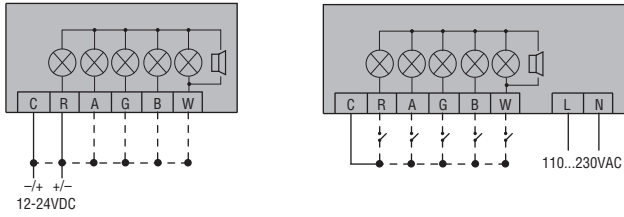

MEHRFARBIGE SIGNALSÄULEN Ø70mm
 UND SIGNALSÄULEN Ø70mm
8LT7...

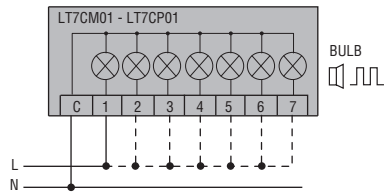

Die Klemmen C und 1 zur Speisung des ersten Moduls wie gezeigt anschließen. Werden weitere Module montiert, die entsprechenden Klemmen anschließen.

LEUCHTMELDER Ø62mm
8LB6...

