



- Lunga durata elettrica e meccanica.
- Alta frequenza di commutazione.
- Funzionamento silenzioso.
- Nessun arco elettrico.
- Conformi alla norma EN60335.

Relè allo stato solido

	CAP. - PAG.
Mini, monofase	7 - 2
Hockey puck, monofase	7 - 2
Hockey puck, bifase	7 - 2
Completo di dissipatore, monofase.....	7 - 3
Completo di dissipatore, trifase	7 - 3
Accessori	7 - 4
Dimensioni	7 - 5
Caratteristiche tecniche	7 - 6



Pag. 7-2

MINI, MONOFASE

- Corrente nominale fino a 25A.
- Tensione nominale fino a 280VAC.
- Terminali Faston.
- Commutazione zero crossing.
- Certificazione cURus e VDE.
- Protezione IP00.
- Fissaggio a vite.



Pag. 7-2

HOCKEY PUCK, MONOFASE

- Corrente nominale fino a 130A.
- Tensione nominale fino a 600VAC.
- Terminali a vite.
- Commutazione zero crossing.
- Certificazione cURus, CSA e VDE.
- Protezione IP20.
- Indicatore di stato a LED.



Pag. 7-2

HOCKEY PUCK, BIFASE

- Corrente nominale fino a 50A.
- Tensione nominale fino a 600VAC.
- Terminali a vite.
- Commutazione zero crossing.
- Certificazione cURus, CSA e VDE.
- Protezione IP20.
- Indicatore di stato a LED.



Pag. 7-3

COMPLETO DI DISSIPATORE, MONOFASE

- Pronto all'uso.
- Corrente nominale fino a 60A.
- Tensione nominale fino a 600VAC.
- Commutazione zero crossing.
- Certificazione cULus.
- Protezione IP20.
- Indicatore di stato a LED.
- A vite o su guida DIN da 35mm.



Pag. 7-3

COMPLETO DI DISSIPATORE, TRIFASE (2 FASI CONTROLLATE)

- Pronto all'uso.
- Corrente nominale fino a 60A.
- Tensione nominale fino a 600VAC.
- Commutazione zero crossing.
- Certificazione cULus.
- Protezione IP20.
- Indicatore di stato a LED.
- Guida DIN da 35mm.



Pag. 7-3

COMPLETO DI DISSIPATORE, TRIFASE (3 FASI CONTROLLATE)

- Pronto all'uso.
- Corrente nominale fino a 48A.
- Tensione nominale fino a 600VAC.
- Commutazione zero crossing.
- Certificazione cULus.
- Protezione IP20.
- Indicatore di stato a LED.
- A vite o su guida DIN da 35mm.

7 Relè allo stato solido

Mini e hockey puck

Mini e hockey puck, monofase



HS1A2NN025D024

new



HS1B...

Codice di ordinazione	Tensione nominale del carico	Ie AC-51 a ≤40°C	Tensione di comando	Tipo di carico	Q.tà per conf.
	[VAC]	[A]	[V]		n°

Mini, terminali Faston.

Faston: carico 6,3x0,8mm - comando 4,8x0,8mm.

HS1A2NN025D024	12...280	25	4...30VDC	Resistivo	4
Hockey puck, terminali a vite.					
HS1B2NT025D024	12...280	25	3...32VDC	Resistivo	1
HS1B2NT025E230	12...280	25	18...280VAC/DC		1
HS1B5NV040D024	24...510	40	3,5...32VDC	Resistivo o induttivo	1
HS1B5NV040E230	24...510	40	20...265VAC/DC		1
HS1B6NT040D024	24...600	40	3,5...32VDC	Resistivo	1
HS1B6NT040E230	24...600	40	18...280VAC/DC		1
HS1B6NN050D024	24...600	50	3,5...32VDC		1
HS1B5NV060D024	24...510	60	3,5...32VDC	Resistivo o induttivo	1
HS1B5NV060E230	24...510	60	20...265VAC/DC		1
HS1B6NT060D024	24...600	60	3,5...32VDC	Resistivo	1
HS1B6NT060E230	24...600	60	18...280VAC/DC		1
HS1B6NT090D024	24...600	90	3,5...32VDC		1
HS1B6NT090E230	24...600	90	18...280VAC/DC		1
HS1B5NV130D024	24...510	130	3,5...32VDC	Resistivo o induttivo	1
HS1B5NV130E230	24...510	130	20...265VAC/DC		1

Caratteristiche generali

I relè allo stato solido (SSR) possono offrire vantaggi significativi nel comando di carichi elettrici.

Non hanno parti in movimento, con conseguente durata elettrica teoricamente infinita e funzionamento silenzioso; hanno anche una velocità di commutazione rapidissima e possono sostenere una frequenza di manovra molto elevata.

Sono inoltre resistenti alle vibrazioni e agli urti e non generano archi elettrici durante il funzionamento.

Il loro impiego principale è per il controllo di carichi resistivi, come gli elementi di riscaldamento, ma possono anche azionare piccoli motori e altri tipi di carichi induttivi.

La serie HS... può controllare carichi fino a 130A.

Nel complesso, i relè statici offrono una soluzione robusta, efficiente e duratura per un controllo accurato e affidabile dei carichi.

Caratteristiche d'impiego

– Corrente di comando:

- HS1A...: <29mA
- HS1B...: <13mA
- HS2B...: <24mA

– Modalità di commutazione: zero crossing

– Protezione uscita: varistore, TVS o nessuna (V o T o N come settima cifra del codice)

– Indicatore di stato: LED sulla parte anteriore (escluso HS1A...).

Omologazioni e conformità

Omologazioni ottenute: vedi tabella sottostante.

Conforme alle norme: IEC/EN/BS 60947-4-3,

IEC/EN/BS 60947-4-2, IEC/EN/BS 62314,

IEC/EN/BS 6335-1.

	cURus	CSA	VDE
HS1A2NN025D024	●	—	●
HS1B2NT025D024	●	●	●
HS1B2NT025E230	●	—	●
HS1B5NV040D024	●	●	●
HS1B5NV040E230	●	●	●
HS1B6NT040D024	●	●	●
HS1B6NT040E230	●	—	●
HS1B6NN050D024	●	●	●
HS1B5NV060D024	●	●	●
HS1B5NV060E230	●	●	●
HS1B6NT060D024	●	●	●
HS1B6NT060E230	●	—	●
HS1B6NT090D024	●	●	●
HS1B6NT090E230	●	—	●
HS1B5NV130D024	●	●	●
HS1B5NV130E230	●	●	●
HS2B2NN025D024	●	●	●
HS2B6NN050D024	●	●	●
HS2B6NN051D024	●	●	●

Hockey puck, bifase

new



HS2B...

Codice di ordinazione	Tensione nominale del carico	Ie AC-51 a ≤40°C	Tensione di comando	Tipo di carico	Q.tà per conf.
	[VAC]	[A]	[V]		n°

Hockey puck, Terminali Faston.

HS2B2NN025D024	12...280	25	3...32VDC	Resistivo	1
Hockey puck, Terminali a vite.					
HS2B6NN050D024	24...600	50	10...30VDC	Resistivo	1
HS2B6NN051D024	24...600	50	10...30VDC		1

① Valori validi con il dissipatore.

② I_t 2800A2s.

③ I_t 7200A2s.

7 Relè allo stato solido

Con dissipatore

Completo di dissipatore, monofase



HS1C...

new

Codice di ordinazione	Tensione nominale del carico	Ie AC-51 a ≤40°C	Tensione di comando	Tipo di carico	Q.tà per conf.
	[VAC]	[A]	[V]		n°
Completo di dissipatore, pronto all'uso, terminali a vite.					
HS1C2HV020D024	12...275	20	3...32VDC	Resistivo o induttivo	1
HS1C6HV020D024	48...600	20	4...32VDC		1
HS1C6HV020A230	48...600	20	90...280VAC		1
HS1C2HV025D024	12...275	25	3...32VDC		1
HS1C6HV025D024	48...600	25	4...32VDC		1
HS1C6HV025A230	48...600	25	90...280VAC		1
HS1C2HV030D024	12...275	30	3...32VDC		1
HS1C6HV030D024	48...600	30	4...32VDC		1
HS1C6HV030A230	48...600	30	90...280VAC		1
HS1C6HV040D024	48...600	40	4...32VDC		1
HS1C6HV040A230	48...600	40	90...280VAC		1
HS1C6HV060D024	48...600	60	4...32VDC		1
HS1C6HV060A230	48...600	60	90...280VAC		1

Completo di dissipatore, trifase (2 fasi controllate)



HS2...

new

Codice di ordinazione	Tensione nominale del carico	Ie AC-51 a ≤40°C	Tensione di comando	Tipo di carico	Q.tà per conf.
	[VAC]	[A]	[V]		n°
Completo di dissipatore, pronto all'uso, terminali a vite.					
HS2C6HV015D024	48...600	15	4...32VDC	Resistivo o induttivo	1
HS2C6HV015A230	48...600	15	90...280VAC		1
HS2C6HV030D024	48...600	30	4...32VDC		1
HS2C6HV030A230	48...600	30	90...280VAC		1
HS2C6HV060D024	48...600	60	4...32VDC		1
HS2C6HV060A230	48...600	60	90...280VAC		1

Completo di dissipatore, trifase (3 fasi controllate)



HS3C...

new

Codice di ordinazione	Tensione nominale del carico	Ie AC-51 a ≤40°C	Tensione di comando	Tipo di carico	Q.tà pr conf.
	[VAC]	[A]	[V]		n°
Completo di dissipatore, pronto all'uso, terminali a vite.					
HS3C6HV020D024	48...600	20	4...32VDC	Resistivo o induttivo	1
HS3C6HV020A230	48...600	20	90...280VAC		1
HS3C6HV025D024	48...600	25	4...32VDC		1
HS3C6HV025A230	48...600	25	90...280VAC		1
HS3C6HV040D024	48...600	40	4...32VDC		1
HS3C6HV040A230	48...600	40	90...280VAC		1
Completo di dissipatore, pronto all'uso, terminali a vite, elevato I ² t.					
HS3D5HV024E230	24...520	24	24...255VACDC	Resistivo o induttivo	4
HS3D5HV048E230	24...520	48	24...255VACDC		1



HS3D...

Caratteristiche generali

I relè allo stato solido (SSR) possono offrire vantaggi significativi nel comando di carichi elettrici. Non hanno parti in movimento, con conseguente durata elettrica teoricamente infinita e funzionamento silenzioso; hanno anche una velocità di commutazione rapidissima e possono sostenere una frequenza di manovra molto elevata.

Sono inoltre resistenti alle vibrazioni e agli urti e non generano archi elettrici durante il funzionamento. Il loro impiego principale è il controllo di carichi resistivi, come gli elementi di riscaldamento, ma possono anche azionare piccoli motori e altri tipi di carichi induttivi. La serie HS1...H... può controllare carichi fino a 60A. Nel complesso, i relè statici offrono una soluzione robusta, efficiente e duratura per un controllo accurato e affidabile dei carichi.

Le versioni HS1... hanno il dissipatore montato in fabbrica; sono pronte per l'uso e per il montaggio rapido su guida DIN.

Caratteristiche d'impiego

- Corrente di comando:
 - HS1...D...: <12mA
 - HS1...A...: <22mA
 - HS2...D...: <21mA
 - HS2...A...: <50mA
 - HS3...D...: <27mA
 - HS3...A...: <50mA
- Isolamento ingresso-uscita: 5kV
- Modalità di commutazione: zero crossing
- Protezione uscita: varistore
- Indicatore di stato: LED sulla parte anteriore.

Omologazioni e conformità

Certificazioni ottenute: cULus.
Conforme alle norme: IEC/EN/BS 62314;
IEC/EN/BS 61000-6-2; IEC/EN/BS 61000-6-3.

Accessori



HSBXH1



HSBXP...

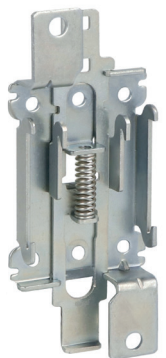

HSBX80



HSCXM...

new

Codice di ordinazione	Caratteristiche	Q.tà per conf. n°	Wt [kg]
Dissipatori per HS1B... e HS2B... relè allo stato solido.			
HSBXH1	Dissipatore 2,2K/W per un relè allo stato solido HS1B... o HS2B...	12	0,290
HSBXH2	Dissipatore 1,2K/W per uno o due relè allo stato solido HS1B... o HS2B...	2	0,600
HSBXH3	Dissipatore 0,9K/W per uno o due relè allo stato solido HS1B... o HS2B...	1	1,400
HSBXH4D024	Dissipatore da 0,3K/W per un relè allo stato solido HS1B... o HS2B... completo di ventola da 24VDC	1	1,720
HSBXH5A230	Dissipatore 0,3K/W per uno o due relè allo stato solido HS1B... o HS2B...; completo di ventola 230VAC	1	1,720
Giunti termici per relè allo stato solido HS1B... e HS2B...			
HSBXP0050	Pad termico adesivo - 50 pezzi	1	0,050
HSBXP0100	Pad termico adesivo - 100 pezzi	1	0,100
HSBXP1000	Pad termico adesivo - 1000 pezzi	1	1,200
Elemento di fissaggio per HS1B... relè allo stato solido.			
HSBX80	Adattatore per guida DIN. Dissipazione 6K/W	1	0,080
Moduli di monitoraggio della corrente per HS1C... relè allo stato solido.			
HSCXM1	Monitoraggio della corrente di carico. Alimentazione 24VDC	1	0,090
HSCXM2	Monitoraggio della corrente di carico con comunicazione Modbus-RTU su RS485. Alimentazione 24VDC	1	0,090
HSCXM3	Regolatore di temperatura e monitoraggio della corrente di carico con comunicazione Modbus-RTU su RS485. Alimentazione 24VDC	1	0,090

Caratteristiche generali

DISSIPATORI PER RELÈ ALLO STATO SOLIDO HS1B... E HS2B...

I dissipatori HSBXH1, HSBXH2 e HSBXH3 possono essere fissati a vite o su guida DIN.

HSBXH4D024 e HSBXH5A230 sono solo per il montaggio su guida DIN.

Tutti i dissipatori contengono le viti per il fissaggio del relè allo stato solido.

GIUNTI TERMICI PER RELÈ ALLO STATO SOLIDO

HS1B... E HS2B...

Si raccomanda il montaggio di giunti termici sui relè allo stato solido per garantire un'efficace dissipazione del calore, prevenire il surriscaldamento e migliorare l'affidabilità e le prestazioni complessive.

MODULI DI MONITORAGGIO DELLA CORRENTE PER RELÈ ALLO STATO SOLIDO HS1C...

Questo accessorio si monta a scatto sul fronte del relè allo stato solido HS1C...

I moduli di monitoraggio della corrente hanno un pulsante per impostare la corrente nominale del carico. Se la corrente è +10% o -10% della soglia impostata, viene generato un allarme.

Questo allarme, per la versione con comunicazione, sarà trasmesso anche via Modbus.

Tre LED sul fronte indicano lo stato di funzionamento. Campo di misura della corrente: 2A...40A.

7 Relè allo stato solido

Dimensioni [mm]

HS1A2NN025D024

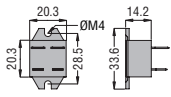

HS1B...

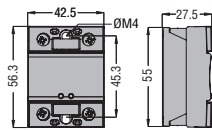

HS2B2NN025D024

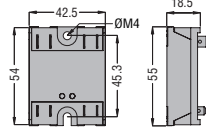

HS2B3...

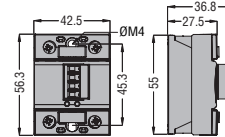

HS1C...020... - HS1C...025...

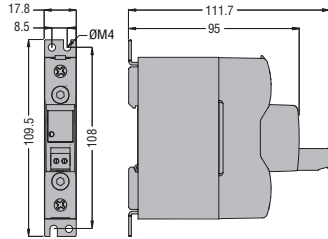

HS1C...030...

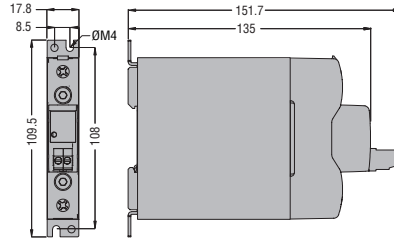

HS1C...040...

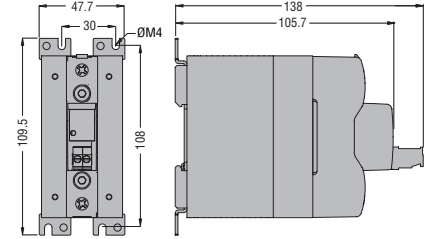

HS1C...060...

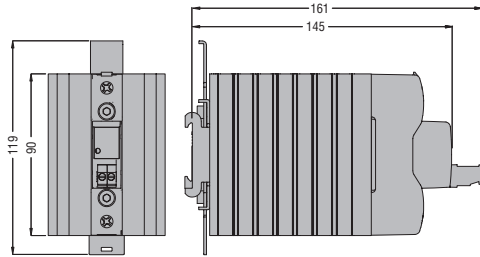

HS2C...015...

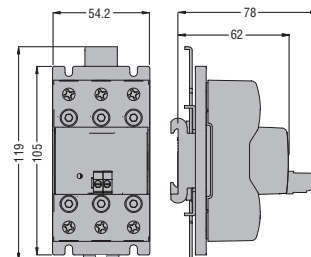

HS2C...030... - HS3C...020...

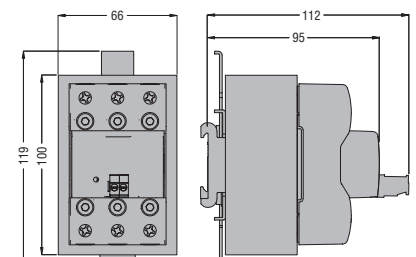

HS3C...025...

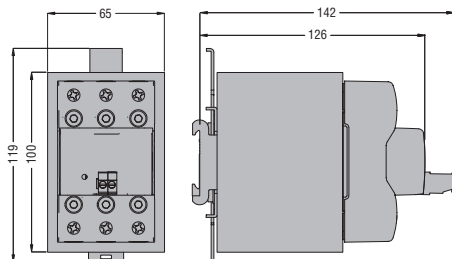

HS2C...060... - HS3C...040...

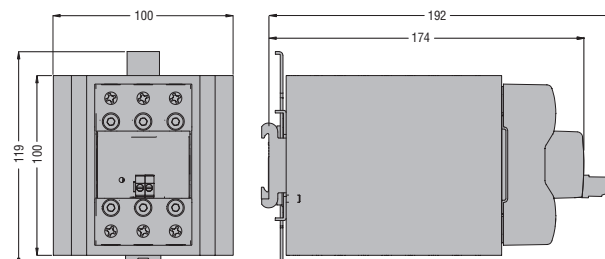

HS3D...024

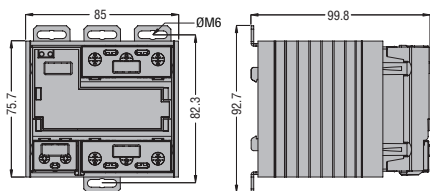

HS3D...048

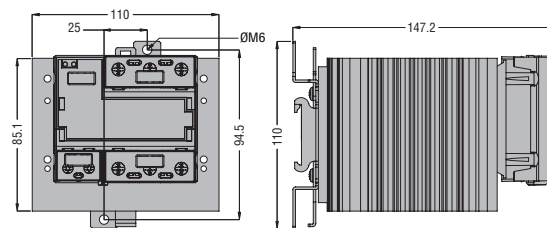

HSBXH1

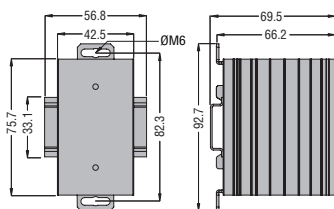

HSBXH2

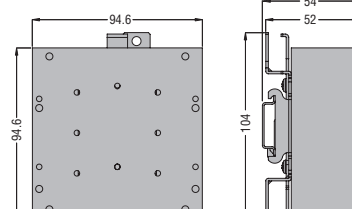

HSCXM...

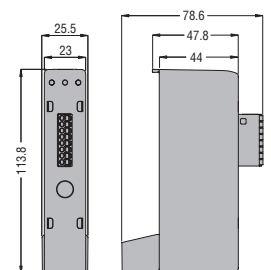

HSBXH3

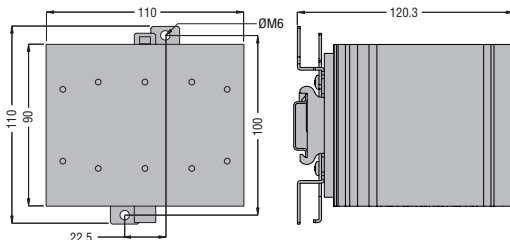

HSBXH4

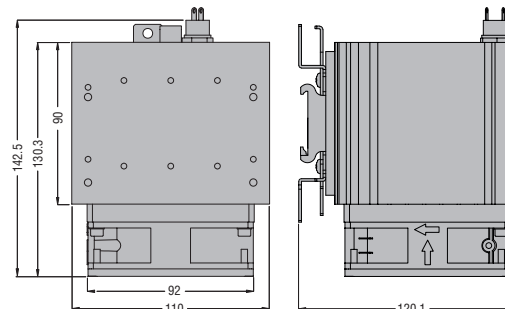

7 Relè allo stato solido

Caratteristiche tecniche



TIPO		HS1A2NN 025D024	HS1B2NT 025D024	HS1B2NT 025E230	HS1B5NV 040D024	HS1B5NV 040E230	HS1B6NT 040D024	HS1B6NT 040E230	HS1B6NN 050D024	HS1B5NV 060D024		
MODELLO		Monofase										
CARATTERISTICHE DI INGRESSO												
Tensione di controllo		4...30VDC	3...32VDC	18...280VAC/DC	3,5...32VDC	20...265VAC/DC	3,5...32VDC	18...280VAC/DC	3,5...32VDC	3,5...32VDC		
Limiti di tensione operativa	attivazione	V	4	3	18	3,5	95	3,5	18	3,5	3,5	
	disattivazione	V	1	1	8	2	5	2	8	2	2	
Corrente d'ingresso a tensione min...max		mA	3...29	10...13	4,5...6	10...13	5...10	10...13	4,5...6	10...13	10...13	
TEMPI DI FUNZIONAMENTO												
	accensione		Mezzo ciclo massimo									
	spegnimento		Mezzo ciclo massimo									
CARATTERISTICHE DI USCITA												
Modalità di commutazione		Zero crossing switching										
Tensione nominale di funzionamento	VAC	12...280	12...280	12...280	24...510	24...510	24...600	24...600	24...600	24...510		
Tensione di blocco	V	600	600	600	1200	1200	1200	1200	1200	1200		
Frequenza operativa (min...max)	Hz	45...65										
Corrente nominale di funzionamento AC-51 (carico resistivo) a 40°C ①	A	25	25	25	40	40	40	40	50	60		
Corrente nominale di funzionamento AC-51 (carico resistivo) a 55°C ②	A	22	20	20	35	35	35	35	42	52		
Dissipatore per utilizzo a 40°C e 55°C alla corrente nominale AC-51	K/W	≤1.2	≤2.2	≤2.2	≤0.9	≤0.9	≤0.9	≤0.9	≤0.9	≤0.55		
Corrente nominale di funzionamento AC-53 (comando motore) a 40°C	A	7	–	–	7	7	–	–	–	12		
Corrente operativa minima	A	0,005	0,05									
Isolamento ingresso-uscita	V	4000	4000									
Ingresso-uscita alla base metallica	V	2500	4000									
Tipo di protezione in uscita		–	TVS		VDR		TVS		–	VDR		
I²t	A²s	340	600		1250				1680		2800	
CARATTERISTICHE TERMINALI												
Terminali di controllo	Tipo	Faston 4,8x0,8					Vite M4					
Attrezzo	Tipo	–					PZ 2					
Coppia di serraggio	Nm	–					1,2...2					
	lb.in	–					10,6...17,7					
Sezione conduttore collegabile ai morsetti di controllo con 1 o 2 fili min...max	AWG	16...14 (copertura Faston)					18...14					
	mm²	–					0,75...2,5					
Flessibile senza capocorda	mm²	0,75...6 (copertura Faston)					0,75...2,5					
Terminali del carico	Tipo	Faston 6,3x0,8					Vite M5					
Attrezzo	Tipo	–					PZ 2					
Coppia di serraggio Terminali di carico (min...max)	Nm	–					2...3					
	lb.in	–					20,4					
Sezione conduttore collegabile ai terminali del carico con 1 o 2 fili min...max	AWG	16...10 (copertura Faston)			16...10		16...10③					
	mm²	–			1,5...6		1,5...6					
Flessibile con capocorda isolato	mm²	0,75...6 (copertura Faston)			1,5...6		1,5...6④					
CONDIZIONI AMBIENTALI												
Temperatura di impiego	°C	–40...+90							–55...+90			
Temperatura di stoccaggio	°C	–40...+100							–55...+125			
Posizione operativa consentita		Qualsiasi										
Fissaggio		Vite										

① Cavi fino a 50mm² possono essere collegati utilizzando capicorda specifici a forcilla o ad anello. Larghezza del capocorda max 12,6mm.

② Cavi fino a AWG0 possono essere collegati utilizzando capicorda specifici a forcilla o ad anello. Larghezza del capocorda max 12,6mm.

③ Valori validi con dissipatore.

④ 110A massimi con dissipatore 0,3K/W.

7 Relè allo stato solido

Caratteristiche tecniche

HS1B5NV 060E230	HS1B6NT 060D024	HS1B6NT 060E230	HS1B6NT 090D024	HS1B6NT 090E230	HS1B5NV 130D024	HS1B5NV 130E230	HS2B2NN 025D024	HS2B6NN 050D024	HS2B6NN 051D024	
Monofase							Bifase			
20...265VAC/DC	3,5...32VDC	18...280VAC/DC	3,5...32VDC	18...280VAC/DC	3,5...32VDC	20...265VAC/DC	3...32VDC	10...30VDC	10...30VDC	
20VAC-18VDC	3,5	18	3,5	18	3,5	20VAC-18VDC	3	10	10	
5	2	8	2	8	2	5	2	2	2	
5...10	10...13	4,5...6	10...13	4,5...6	10...13	5...10	10...13	6...24	6...24	
Mezzo ciclo massimo										
Mezzo ciclo massimo										
Zero crossing switching										
24...510	24...600	24...600	24...600	24...600	24...510	24...510	12...280	24...600	24...600	
1200	1200	1200	1200	1200	1200	1200	600	1200	1200	
45...65										
60	60	60	90	90	130	130	25	50	50	
52	52	52	80	80	105	105	21	37	50	
≤0.55	≤0.55	≤0.55	≤0.3	≤0.3	≤0.3	≤0.3	≤0.3	≤0.3	≤0.3	
12	-	-	-	-	32	32	-	-	-	
0,05										
4000										
4000							2500	4000		
VDR	TVS				VDR		-	-	-	
2800	7200		22000		340	2800	7200			
Vite M4							Faston 4,8x0,8	Vite		
PZ 2							-	Lama 3,5mm		
1,2...2							-	0,5Nm		
10,6...17,7							-	4,5		
18...14							16...14 (copertura Faston)	28...12		
0,75...2,5							-	0,75...2,5		
0,75...2,5							0,75...6 (copertura Faston)	0,75...2,5		
Vite M5							Faston 6,3x0,8	Vite M5		
PZ 2							-	PZ 2		
2...3							-	2...3		
20,4							-	20,4		
16...10							16...10 (copertura Faston)	16...10		
1,5...6							-	1,5...6		
1,5...6							0,75...6 (copertura Faston)	1,5...6		
-55...+190							-40...+90	-55...+90		
-55...+125							-40...+100	-55...+125		
Qualsiasi										
Vite										

7 Relè allo stato solido

Caratteristiche tecniche



TIPO		HS1C2HV 020D024	HS1C6HV 020D024	HS1C6HV 020A230	HS1C2HV 025D024	HS1C6HV 025D024	HS1C6HV 025A230	HS1C2HV 030D024	HS1C6HV 030D024	HS1C6HV 030A230	HS1C6HV 040D024	HS1C6HV 040A230	
MODELLO		Monofase											
CARATTERISTICHE DI INGRESSO													
Tensione di controllo		3-32VDC	4-32VDC	90-280VAC	3-32VDC	4-32VDC	90-280VAC	3-32VDC	4-32VDC	90-280VAC	4-32VDC	90-280VAC	
Limiti di tensione	attivazione	V	3	4	45	3	4	45	3	4	45	4	45
	disattivazione	V	2	2	20	2	2	20	2	2	20	2	20
Corrente d'ingresso a tensione min...max	mA	4...12	8...12	5...22	4...12	8...12	5...22	4...12	8...12	5...22	8...12	5...22	
TEMPI DI FUNZIONAMENTO													
accensione		Mezzo ciclo massimo											
spegnimento		Mezzo ciclo massimo											
CARATTERISTICHE DI USCITA													
Modalità di commutazione		Zero crossing switching											
Tensione nominale di funzionamento	VAC	12...275VAC	48...600VAC	12...275VAC	48...600VAC	12...275VAC	48...600VAC	12...275VAC	48...600VAC	12...275VAC	48...600VAC	48...600VAC	
Tensione di blocco	V	600	1200	600	1200	600	1200	600	1200	600	1200	1200	
Frequenza operativa (min...max)	Hz	45...65											
Corrente nominale di funzionamento AC-51 (carico resistivo) 40°C	A	20			25			30			40		
Corrente nominale di funzionamento AC-51 (carico resistivo) 55°C	A	17			22			25			32		
Corrente nominale di funzionamento AC-53 (comando motore) 40°C	A	-											
Corrente operativa minima	A	0,165											
Isolamento ingresso-uscita	V	5000											
Ingresso-uscita alla base metallica	V	5000											
Tipo di protezione in uscita		VDR											
I ² t	A ² s	792					1350						
CARATTERISTICHE TERMINALI													
Terminali di controllo	Tipo	Vite											
Attrezzo	Tipo	Cacciavite lama piatta 3,5mm											
Coppia di serraggio	Nm	0,5Nm											
	lb.in	4,5											
Sezione conduttore collegabile ai morsetti di controllo min...max		28...12											
	AWG	n°											
Flessibile senza capocorda	mm ²	0,75...2,5											
Flessibile con capocorda isolato	mm ²	0,75...2,5											
Terminali del carico	Tipo	Vite											
Attrezzo	Tipo	PH2											
Coppia di serraggio	Nm	1,5											
Terminali carico (min...max)	lb.in	13,3											
Sezione conduttore collegabile ai terminali del carico con 1 o 2 fili min...max		18...10											
	AWG	n°											
Flessibile senza capocorda	mm ²	1...6											
Flessibile con capocorda isolato	mm ²	1...16											
CONDIZIONI AMBIENTALI													
Temperatura di impiego	°C	-40...+80°C											
Temperatura di stoccaggio	°C	-40...+130°C											
Posizione operativa consentita		Su piano verticale											
Fissaggio		A vite o su guida DIN da 35mm											

① Cavi fino a 50mm² possono essere collegati utilizzando capicorda specifici a forcella o ad anello. Larghezza del capocorda max 12,6mm.

② Cavi fino a AWG0 possono essere collegati utilizzando capicorda specifici a forcella o ad anello. Larghezza del capocorda max 12,6mm.

7 Relè allo stato solido

Caratteristiche tecniche

HS1C6HV 060D024	HS1C6HV 060A230	HS2C6HV 015D024	HS2C6HV 015A230	HS2C6HV 030D024	HS2C6HV 030A230	HS2C6HV 060D024	HS2C6HV 060A230	HS3C6HV 020D024	HS3C6HV 020A230	HS3C6HV 025D024	HS3C6HV 025A230	HS3C6HV 040D024	HS3C6HV 040A230	HS3D5HV 024E230	HS3D5HV 048E230
Monofase		Trifase (2 fasi controllate)						Trifase (3 fasi controllate)							
4-32VDC	90-280VAC	4-32VDC	90-280VAC	4-32VDC	90-280VAC	4-32VDC	90-280VAC	4-32VDC	90-280VAC	4-32VDC	90-280VAC	4-32VDC	90-280VAC	24...255 VAC/DC	24...255 VAC/DC
4	45	4	90	4	90	4	90	4	90	4	90	4	90	24	24
2	20	2	20	2	20	2	20	2	20	2	20	2	20	2	2
8...12	5...22	13...21	23...50	13...21	23...50	13...21	23...50	17...27	23...50	17...27	23...50	17...27	23...50	4,5...6	4,5...6
Mezzo ciclo massimo															
Mezzo ciclo massimo															
Zero crossing switching															
48...600VAC														24...520VAC	
1200														1600	
45...65															
60	60	15 (UL 12)	15 (UL 12)	30	30	60 (UL 50)	60 (UL 50)	20	20	25	25	40	40	24	48
40	40	12 (UL 10)	12 (UL 10)	25	25	48 (UL 40)	48 (UL 40)	17	17	20	20	32	32	18	38
-	-	7	7	13,5	13,5	15	15	12,5	12,5	13,5	13,5	15	15	12	32
0,165	0,165	0,16	0,16	0,16	0,16	0,16	0,16	-	-	-	-	-	-	0,05	
5000														4000	
5000														4000	
VDR														VDR	
1350		1404												2800	22000
Vite														Vite M4	
Cacciavite a lama piatta 3,5mm														PZ 2	
0,5Nm														1,2...2	
4,5														10,6...17,7	
28...12														18...14	
0,75...2,5														0,75...2,5	
0,75...2,5														0,75...2,5	
Vite														Vite M5	
PH2														PZ 2	
1,5														2...3	
13,3														20,4	
18...10														6...10	
1...6														1,5...6	
1...16														1,5...6	
-40...+80°C														-40...+90	
-40...+130°C														-40...+125	
Su piano verticale														Qualsiasi	
A vite o su guida DIN da 35mm														A vite	