



- Colonne luminose assemblate Ø45mm serie 8LT4...
A luce fissa e sonori intermittenti o continui, già assemblate.
- Colonne luminose Ø50mm e Ø70mm serie LTN...
Modulari e componibili fino a 5 moduli; a luce fissa o lampeggiante; sonori continui.
- Colonne luminose multicolore Ø70mm tipo 8LT73...
Modulari e componibili fino a 5 moduli; a luce fissa e sonori intermittenti o continui.
- Colonne luminose Ø70mm serie 8LT7...
Modulari e componibili fino a 7 moduli; a luce fissa, lampeggiante o flash, sonori intermittenti o continui.
- Segnalatori luminosi Ø62mm serie 8LB...
A luce fissa, lampeggiante, sonori intermittenti o continui.

Colonne e segnalatori luminosi

	CAP. - PAG.
Colonne luminose assemblate Ø45mm serie 8LT4.....	8 - 2
Colonne luminose Ø50mm serie LTN.....	8 - 3
Colonne luminose Ø70mm serie LTN.....	8 - 4
Colonne luminose multicolore Ø70mm tipo 8LT73.....	8 - 5
Colonne luminose Ø70mm serie 8LT7.....	8 - 6
Segnalatori luminosi Ø62mm serie 8LB.....	8 - 8

Dimensioni	8 - 12
-------------------------	--------

Schemi elettrici	8 - 17
-------------------------------	--------

Colore della luce	Rosso	Giallo	Arancio	Blu	Verde	Bianco
Significato	Pericolo. Emergenza.	Prudenza e attenzione. Condizione anormale.	Comando. Obbligo.	Normalità. Funzionamento regolare dell'impianto.	Nessun significato.	
Suono	Ripetizione veloce di modulazioni o impulsi sonori di alta intensità.	Breve suono costante.	Alternanza di suoni a spettro costante.	Suono costante e prolungato dopo un allarme.	Altri suoni.	
Azioni correlate	Intervento immediato per risolvere una situazione pericolosa.	Necessario un intervento di controllo.	Necessario un intervento per effettuare un'azione obbligatoria.	Nessun intervento.	A seconda dei casi.	

Interpretazione dei segnali luminosi e sonori per colonne e segnalatori

Le segnalazioni luminose e sonore sono un elemento fondamentale nella sicurezza di un impianto. Per evitare errate interpretazioni è stata introdotta una normativa europea che attribuisce un significato univoco ai segnali visivi o sonori.

A ciascun colore o allarme sonoro corrisponde uno specifico stato di funzionamento dell'impianto collegato e vari livelli di urgenza, come indica la tabella sopra, secondo le normative EN 981/IEC/EN/BS 60073.

Al modulo di colore bianco si può attribuire un significato a piacere.



Pag. 8-2

**COLONNE LUMINOSE ASSEMBLATE Ø45mm
SERIE 8LT4...**

- Colonne luminose fornite già assemblate Ø45mm.
- Moduli a luce fissa.
- Moduli sonori intermittenti o continui.
- Lampada a LED integrata.



Pag. 8-3

COLONNE LUMINOSE Ø50mm SERIE LTN...

- Colonne luminose componibili Ø50mm.
- Moduli a luce fissa o lampeggiante.
- Moduli sonori continui.
- Lampada a LED integrata.



Pag. 8-4

COLONNE LUMINOSE Ø70mm SERIE LTN...

- Colonne luminose componibili Ø70mm.
- Moduli a luce fissa o lampeggiante.
- Moduli sonori continui.
- Lampada a LED integrata.



Pag. 8-5

**COLONNE LUMINOSE MULTICOLORE
Ø70mm TIPO 8LT73...**

- Colonne luminose componibili Ø70mm.
- Moduli multicolore a luce fissa.
- Moduli multicolore sonori intermittenti o continui.
- Lampada a LED integrata.



Pag. 8-6 e 7

COLONNE LUMINOSE Ø70mm SERIE 8LT7...

- Colonne luminose componibili Ø70mm.
- Moduli a luce fissa, lampeggianti o flash.
- Moduli sonori intermittenti o continui.
- Componibili con lampade a filamento o a LED.



Pag. 8-8

SEGNALATORI LUMINOSI Ø62mm

- Segnalatori luminosi Ø62mm.
- Moduli a luce fissa e lampeggianti.
- Moduli sonori intermittenti o continui.
- Componibili con lampade a filamento o a LED.

Colonne luminose assemblate Ø45mm, serie 8LT4...



8LT4K02BG



8LT4K05BG



8LT4K09BG

Codice di ordinazione	Descrizione	Q.tà per confez. n°	Peso [kg]
Moduli luminosi a luce fissa e sonori intermittenti o continui. Circuito a LED integrato ❶.			
8LT4K02BG	Verde, rosso, 24VDC	1	0,160
8LT4K03BG	Verde, rosso con suono continuo o intermittente, 24VDC	1	0,240
8LT4K04BG	Verde, arancio, rosso, 24VDC	1	0,240
8LT4K05BG	Verde, arancio, rosso con suono continuo o intermittente, 24VDC	1	0,320
8LT4K06BG	Verde, blu, arancio, rosso, 24VDC	1	0,320
8LT4K07BG	Verde, blu, arancio, rosso con suono continuo o intermittente, 24VDC	1	0,400
8LT4K08BG	Bianco, verde, blu, arancio, rosso, 24VDC	1	0,400
8LT4K09BG	Bianco, verde, blu, arancio, rosso, con suono continuo o intermittente, 24VDC	1	0,480

❶ Per accessori e ricambi vedere pag.8-9 e 10.

Caratteristiche generali

Le colonne luminose Ø45mm vengono fornite completamente assemblate con la possibilità di avere fino a 5 moduli luminosi e un modulo sonoro. L'illuminazione con circuito LED ad alta luminosità garantisce bassi consumi e una lunga durata.

Caratteristiche tecniche

- tensione di alimentazione: 24VDC (±10%)
- assorbimento moduli luminosi: 37mA per modulo
- assorbimento moduli sonori: 15mA
- intensità sonora: 80dB/1m, suono intermittente o continuo
- materiale: policarbonato
- connessioni: morsetti a vite e serrafilo sezione massima 1,5mm²
- coppia di serraggio: 0,5Nm
- temperatura di impiego: -20...+50°C
- grado di protezione: IP54.

Omologazioni e conformità

Omologazioni ottenute: cULus, EAC.
Conformi alle norme: IEC/EN/BS 60947-5-1, IEC/EN/BS 60947-1, UL508, CSA C22.2 n° 14.

Componibilità

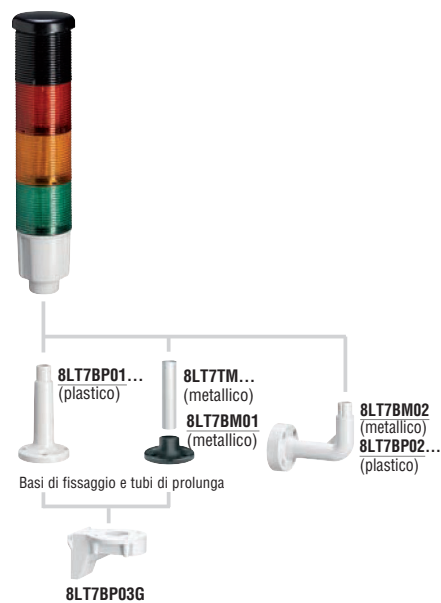

Per accessori e ricambi vedere 8-9 e 10.

Colonne luminose Ø50mm serie LTN...



LTN50ML1



LTN50MSL



LTN50MSH



LTN50MW024



LTN50C



LTN50BP1



LTN50BM1



LTN50BP2



LTN50BM2



LTN50BP3



LTN50BM3



LTN50P100



LTN50P100T

new

Codice di ordinazione	Descrizione	Q.tà per confez. n°	Peso [kg]
Moduli luminosi a luce fissa o lampeggiante. Lampada LED integrata.			
LTN50ML1	Arancio	1	0,037
LTN50ML3	Verde	1	0,037
LTN50ML4	Rosso	1	0,037
LTN50ML6	Blu	1	0,037
LTN50ML8	Bianco	1	0,037
Moduli sonori a suono continuo.			
LTN50MSL	85dB. IP65, Type 4	1	0,050
LTN50MSH	100dB. IP20	1	0,048
Moduli di cablaggio.			
LTN50MW024	12...24VDC	1	0,136
LTN50MW230	110...230VAC	1	0,222
Coperchio superiore.			
LTN50C	Da impiegare solo in assenza del modulo sonoro	5	0,010
Basi di fissaggio.			
LTN50BP1	Fissaggio su piano orizzontale, in plastica, colore nero	1	0,032
LTN50BP2	Fissaggio a parete, in plastica, colore grigio	1	0,046
LTN50BP3	Fissaggio su piano orizzontale o a parete, in plastica, colore nero	1	0,076
LTN50BM1	Fissaggio su piano orizzontale, in metallo	1	0,072
LTN50BM2	Fissaggio a parete, in metallo	1	0,088
LTN50BM3	Fissaggio su piano orizzontale o a parete, in metallo	1	0,173
Tubi di prolunga.			
LTN50P100	100mm, metallico	5	0,028
LTN50P250	250mm, metallico	5	0,068
LTN50P400	400mm, metallico	5	0,109
LTN50P100T	100mm, metallico con estremità filettata	5	0,027
LTN50P250T	250mm, metallico con estremità filettata	5	0,066
LTN50P400T	400mm, metallico con estremità filettata	5	0,108

- ① Per il funzionamento del modulo luminoso bianco con modulo sonoro vedi schema cablaggio a pag. 8-17.
- ② Per la base di fissaggio LTN50BP2 usare esclusivamente tubi di prolunga LTNP... senza estremità filettata.
- ③ Usare tubi di prolunga LTNP...T con tutte le basi di fissaggio ad esclusione della base plastica per fissaggio a parete.

Caratteristiche generali

Le colonne luminose sono elementi fondamentali nei processi produttivi per la segnalazione luminosa ed acustica dello stato degli impianti.

Le colonne luminose possono essere assemblate sovrapponendo fino a 5 moduli luminosi o 4 moduli luminosi e 1 modulo sonoro.

Caratteristiche tecniche

- massima tensione di impiego: 26,4VDC - 240VAC
- assorbimento moduli luminosi, sonori e di cablaggio:
 - assorbimento moduli luminosi: 1,2VA
 - assorbimento moduli sonori: 1,7VA
 - assorbimento moduli di cablaggio: 1VA
- numero moduli sovrapponibili: 5
- connessioni: morsetti a molla sezione 0,25...1,5mm²/AWG16...24
- temperatura di impiego: -30...+50°C
- grado di protezione: IP65 per moduli di cablaggio, moduli luminosi, coperchio superiore e modulo sonoro LTN50MSL.

Omologazioni e conformità

Omologazioni ottenute: cULus, EAC.
Conformi alle norme: IEC/EN/BS 60947-5-1, IEC/EN/BS 60947-1, UL508, CSA C22.2 n° 14.

Componibilità

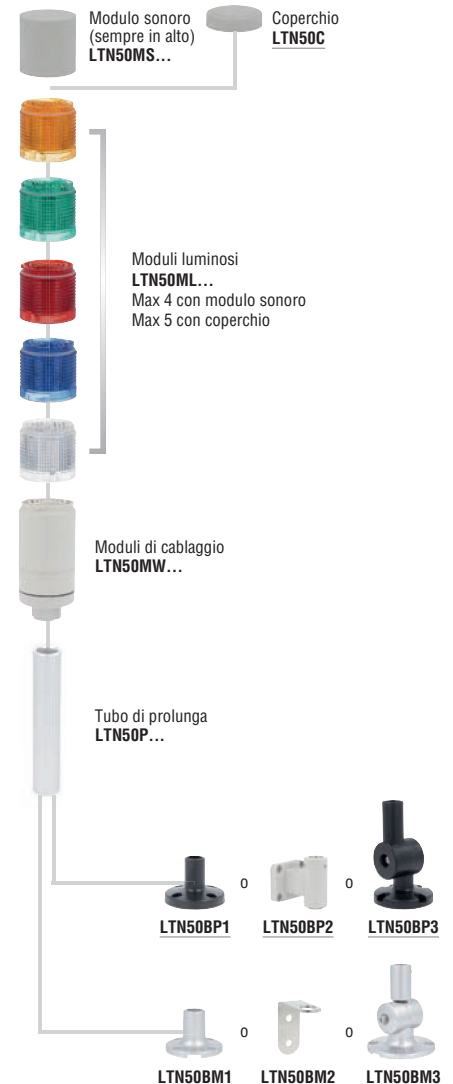

Colonne luminose Ø70mm serie LTN...



LTN70ML3



LTN70MSL



LTN70MSH



LTN70MW024



LTN70C

new



LTN70BP1



LTN70BM1



LTN70BP2



LTN70BM2



LTN70BP3



LTN70BM3



LTN70P100



LTN70P100T

Codice di ordinazione	Descrizione	Q.tà per confez. n°	Peso [kg]
-----------------------	-------------	---------------------	-----------

Moduli luminosi a luce fissa o lampeggiante.
Lampada LED integrata.

LTN70ML1	Arancio	1	0,066
LTN70ML3	Verde	1	0,066
LTN70ML4	Rosso	1	0,066
LTN70ML6	Blu	1	0,066
LTN70ML8	Bianco	1	0,066

Moduli sonori a suono continuo.

LTN70MSL	85dB. IP65, Type 4	1	0,065
LTN70MSH	100dB. IP20	1	0,062

Moduli di cablaggio.

LTN70MW024	12...24VDC	1	0,170
LTN70MW230	110...230VAC	1	0,277

Coperchio superiore.

LTN70C	Da impiegare solo in assenza del modulo sonoro	5	0,014
--------	--	---	-------

Basi di fissaggio.

LTN70BP1	Fissaggio su piano orizzontale, in plastica, colore nero	1	0,040
LTN70BP2	Fissaggio a parete, in plastica, colore grigio	1	0,067
LTN70BP3	Fissaggio su piano orizzontale o a parete, in plastica, colore nero	1	0,094
LTN70BM1	Fissaggio su piano orizzontale, in metallo	1	0,101
LTN70BM2	Fissaggio a parete, in metallo	1	0,131
LTN70BM3	Fissaggio su piano orizzontale o a parete, in metallo	1	0,242

Tubi di prolunga.

LTN70P100	100mm, metallico	5	0,043
LTN70P250	250mm, metallico	5	0,105
LTN70P400	400mm, metallico	5	0,167
LTN70P100T	100mm, metallico con estremità filettata	5	0,039
LTN70P250T	250mm, metallico con estremità filettata	5	0,100
LTN70P400T	400mm, metallico con estremità filettata	5	0,163

- ① Per il funzionamento del modulo luminoso bianco con modulo sonoro vedi schema cablaggio a pag. 8-17.
- ② Per la base di fissaggio LTN70BP2 usare esclusivamente tubi di prolunga LTNP... senza estremità filettata.
- ③ Usare tubi di prolunga LTNP...T con tutte le basi di fissaggio ad esclusione della base plastica per fissaggio a parete.

Caratteristiche generali

Le colonne luminose possono essere assemblate sovrapponendo fino a 5 moduli luminosi o 4 moduli luminosi e 1 modulo sonoro.

Caratteristiche tecniche

- massima tensione di impiego: 26,4VDC - 240VAC
- assorbimento moduli luminosi, sonori e di cablaggio:
 - assorbimento moduli luminosi: 1,2VA
 - assorbimento moduli sonori: 1,7VA
 - assorbimento moduli di cablaggio: 1VA
- numero moduli sovrapponibili: 5
- connessioni: morsetti a molla sezione 0,25...1,5mm²/AWG16...24
- temperatura di impiego: -30...+50°C
- grado di protezione: IP65 per moduli di cablaggio, moduli luminosi, coperchio superiore e modulo sonoro LTN70MSL.

Omologazioni e conformità

Omologazioni ottenute: cULus, EAC.
Conformi alle norme: IEC/EN/BS 60947-5-1, IEC/EN/BS 60947-1, UL508, CSA C22.2 n° 14.

Componibilità

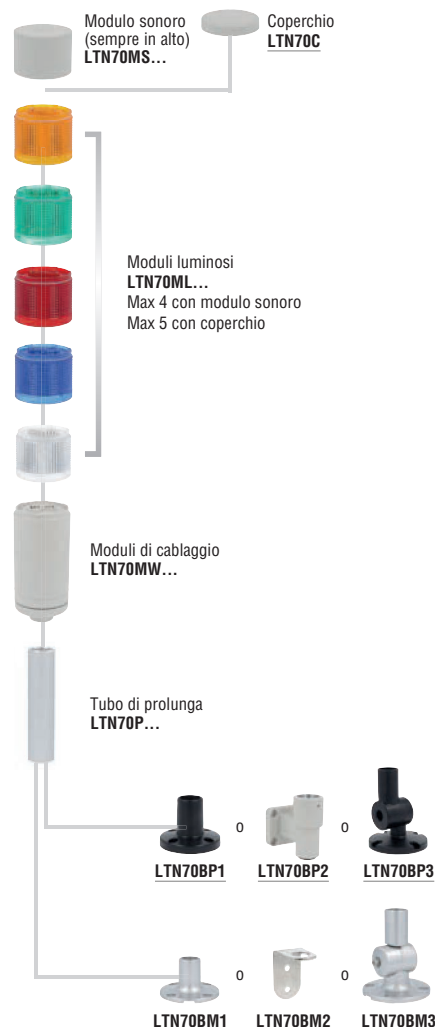

Colonne luminose multicolore Ø70mm tipo 8LT73...



8LT73S ...



8LT73B ...

Codice di ordinazione	Descrizione	Q.tà per confez. n°	Peso [kg]
8LT73B9A	Verde, arancio, rosso, 24VDC	1	0,090
8LT73S2B9A	Verde, arancio, rosso, con suono continuo o intermittente 24VDC	1	0,200
8LT73B9B	Blu, arancio, rosso, 24VDC	1	0,090
8LT73S2B9B	Blu, arancio, rosso, con suono continuo o intermittente 24VDC	1	0,200

Moduli luminosi multicolore a luce fissa e sonori, intermittenti o continui. Circuito a LED integrato ❶.

❶ Per accessori e ricambi vedere pag. 8-9 e 10.

Caratteristiche generali

Le colonne luminose multicolore integrano in un solo modulo luminoso la possibilità di avere fino a 3 colori differenti. In presenza di due o più allarmi il modulo multicolore si illumina alternativamente nei colori corrispondenti all'evento. Il modulo multicolore deve essere montato sempre per ultimo, in alto alla colonna, in caso venisse utilizzato insieme ai moduli luminosi 8LT7EL... 8LT7GL... o 8LT7FL...

Caratteristiche tecniche

- tensione di alimentazione: 24VDC (±10%)
- assorbimento moduli luminosi e sonori: 90mA
- intensità sonora: 90dB/1m
- materiale: policarbonato
- numero elementi sovrapponibili: 4 con moduli 8LT73B, 1 con moduli 8LT73S
- connessioni: morsetti a vite e serrafilo sezione massima 1,5mm²
- coppia di serraggio: 0,5Nm
- temperatura di impiego: -20...+50°C
- grado di protezione: IP65 (eccetto 8LT73S... che sono IP54).

Omologazioni e conformità

Omologazioni ottenute: cULus, EAC.
Conformi alle norme: IEC/EN/BS 60947-5-1, IEC/EN/BS 60947-1, UL508, CSA C22.2 n° 14.

Componibilità

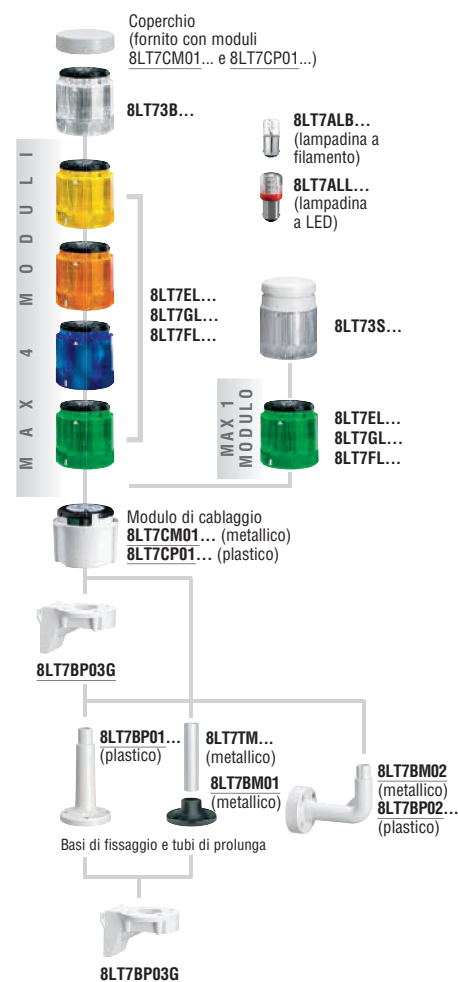

Per accessori e ricambi vedere pag. 8-9 e 10.

Colonne luminose Ø70mm, serie 8LT7...



8LT7EL ...
8LT7GL ...
8LT7FL ...

Codice di ordinazione	Descrizione	Q.tà per confez.	Peso
		n°	[kg]

Moduli luminosi a luce fissa. Attacco BA15d **Ⓢ**. Lampada (8LT7ALB... e 8LT7ALL...) non fornita.

8LT7EL1	Arancio	1	0,082
8LT7EL3	Verde	1	0,082
8LT7EL4	Rosso	1	0,082
8LT7EL5	Giallo	1	0,082
8LT7EL6	Blu	1	0,082
8LT7EL8	Bianco	1	0,082

Moduli luminosi a luce lampeggiante. Attacco BA15d **Ⓢ**. Lampada (8LT7ALB... e 8LT7ALL...) non fornita.

8LT7GLB1	Arancio, 24VAC/DC	1	0,083
8LT7GLB3	Verde, 24VAC/DC	1	0,083
8LT7GLB4	Rosso, 24VAC/DC	1	0,083
8LT7GLB5	Giallo, 24VAC/DC	1	0,083
8LT7GLB6	Blu, 24VAC/DC	1	0,083
8LT7GLB8	Bianco, 24VAC/DC	1	0,083
8LT7GLE1	Arancio, 110...120VAC	1	0,083
8LT7GLE3	Verde, 110...120VAC	1	0,083
8LT7GLE4	Rosso, 110...120VAC	1	0,083
8LT7GLE5	Giallo, 110...120VAC	1	0,083
8LT7GLE6	Blu, 110...120VAC	1	0,083
8LT7GLE8	Bianco, 110...120VAC	1	0,083
8LT7GLM1	Arancio, 230...240VAC	1	0,083
8LT7GLM3	Verde, 230...240VAC	1	0,083
8LT7GLM4	Rosso, 230...240VAC	1	0,083
8LT7GLM5	Giallo, 230...240VAC	1	0,083
8LT7GLM6	Blu, 230...240VAC	1	0,083
8LT7GLM8	Bianco, 230...240VAC	1	0,083

Moduli luminosi flash. Con lampada Xenon 4 Joule **Ⓢ**.

8LT7FLB1	Arancio, 24VAC/DC	1	0,092
8LT7FLB3	Verde, 24VAC/DC	1	0,092
8LT7FLB4	Rosso, 24VAC/DC	1	0,092
8LT7FLB5	Giallo, 24VAC/DC	1	0,092
8LT7FLB6	Blu, 24VAC/DC	1	0,092
8LT7FLB8	Bianco, 24VAC/DC	1	0,092
8LT7FLE1	Arancio, 110...120VAC	1	0,092
8LT7FLE3	Verde, 110...120VAC	1	0,092
8LT7FLE4	Rosso, 110...120VAC	1	0,092
8LT7FLE5	Giallo, 110...120VAC	1	0,092
8LT7FLE6	Blu, 110...120VAC	1	0,092
8LT7FLE8	Bianco, 110...120VAC	1	0,092
8LT7FLM1	Arancio, 230...240VAC	1	0,092
8LT7FLM3	Verde, 230...240VAC	1	0,092
8LT7FLM4	Rosso, 230...240VAC	1	0,092
8LT7FLM5	Giallo, 230...240VAC	1	0,092
8LT7FLM6	Blu, 230...240VAC	1	0,092
8LT7FLM8	Bianco, 230...240VAC	1	0,092

Ⓢ Per accessori e ricambi vedere pag. 8-9 e 10.

Caratteristiche generali

Le colonne luminose sono elementi fondamentali nei processi produttivi per la segnalazione luminosa ed acustica dello stato degli impianti.

Le colonne luminose possono essere assemblate sovrapponendo fino a 7 moduli nel seguente ordine a partire dall'alto: rosso, giallo, arancio, blu, verde, bianco.

Caratteristiche tecniche

- massima tensione d'impiego: 250VAC/DC
- assorbimento moduli luminosi flash e sonori:
 - 8LT7FLB... in AC: 135mA
 - 8LT7FLB... in DC: 75mA
 - 8LT7FLE... 20mA
 - 8LT7FLM... 15mA
- materiale: policarbonato o alluminio anodizzato
- numero moduli sovrapponibili: 7
- connessioni: morsetti a vite e serrafilo sezione massima 1,5mm²
- coppia di serraggio: 0,5Nm
- temperatura di impiego: -20...+50°C (12VAC fino a max. +40°C)
- grado di protezione: IP65.

Omologazioni e conformità

Omologazioni ottenute: cULus, EAC.
Conformi alle norme: IEC/EN/BS 60947-5-1, IEC/EN/BS 60947-1, UL508, CSA C22.2 n° 14.

Componibilità

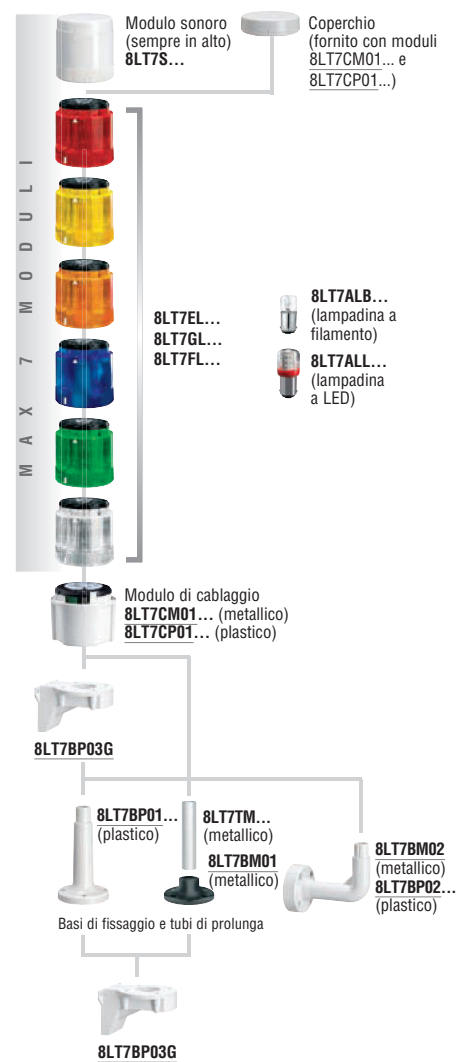

Per accessori e ricambi vedere pag. 8-9 e 10.

Colonne luminose Ø70mm serie 8LT7...



8LT7S...G



8LT7S...



8LT7CM01G
8LT7CP01G



8LT7CM01
8LT7CP01

Codice di ordinazione	Descrizione	Q.tà per confez. n°	Peso [kg]
Moduli sonori intermittenti o continui, colore grigio ❶.			
8LT7S0BG	24VAC/DC, intermittente (90dB). IP54	1	0,240
8LT7S1BG	24VAC/DC, 16 suoni selezion. (max 90dB). IP65	1	0,240
8LT7S2BG	24VAC/DC suono interm. (78dB)❷	1	0,240
8LT7S2EG	110...120VAC o continuo (75dB)❸. IP65	1	0,240
8LT7S2MG	230...240VAC (75dB)❸. IP65	1	0,240
Moduli sonori intermittenti o continui, colore nero ❶.			
8LT7S0B	24VAC/DC, intermittente (90dB). IP54	1	0,240
8LT7S1B	24VAC/DC, 16 suoni selezion. (max 90dB). IP65	1	0,240
8LT7S2B	24VAC/DC suono interm. (78dB)❷	1	0,240
8LT7S2E	110...120VAC o continuo (75dB)❸	1	0,240
8LT7S2M	230...240VAC (75dB)❸. IP65	1	0,240
Moduli di cablaggio e coperchio (ingresso lato inferiore).			
8LT7CP01G	Per tubi plastici, colore grigio	1	0,110
8LT7CM01G	Per tubi metallici, colore grigio	1	0,120
8LT7CP01	Per tubi plastici, colore nero	1	0,110
8LT7CM01	Per tubi metallici, colore nero	1	0,120

❶ Per accessori e ricambi vedere pag. 8-9 e 10.

❷ Per 8LT7S2B... = 84,5dB.

❸ Per 8LT7S2B... = 82,6dB.

Caratteristiche tecniche

- il modulo sonoro deve essere montato sempre per ultimo, in alto alla colonna (non è possibile montarlo in presenza di un modulo multicolore 8LT73...).
- assorbimento moduli sonori:
 - 8LT7S0B...: 25mA
 - 8LT7S1B...: 40mA
 - 8LT7S2B...: 200mA
 - 8LT7S2E...: 40mA
 - 8LT7S2M...: 30mA
- materiale: policarbonato
- numero max moduli sonori: 1 per colonna
- connessioni: morsetti a vite e serrafilo sezione massima 1,5mm²
- coppia di serraggio: 0,5Nm
- temperatura di impiego: -20...+50°C (12VAC fino a max. +40°C)
- grado di protezione: IP65 (IP54 se si utilizza il modulo sonoro 8LT7S0B...).

Omologazioni e conformità

Omologazioni ottenute: cULus, EAC.
Conformi alle norme: IEC/EN/BS 60947-5-1, IEC/EN/BS 60947-1, UL508, CSA C22.2 n° 14.

Componibilità



Per accessori e ricambi vedere pag. 8-9 e 10.

Segnalatori luminosi Ø62mm serie 8LB...



8LB6EL...
8LB6GL...
8LB6S2...

Codice di ordinazione	Descrizione	Q.tà per confez.	Peso
		n°	[kg]

Moduli luminosi a luce fissa. Attacco BA15d.
Lampada (8LT7ALB... e 8LT7ALL...) non fornita.

8LB6EL1	Arancio	1	0,060
8LB6EL3	Verde	1	0,060
8LB6EL4	Rosso	1	0,060
8LB6EL5	Giallo	1	0,060
8LB6EL6	Blu	1	0,060
8LB6EL8	Bianco	1	0,060

Moduli luminosi a luce lampeggiante o fissa. Attacco BA15d.
Lampada (8LT7ALB... e 8LT7ALL...) non fornita.

8LB6GLB1	Arancio, 12...48VAC/DC	1	0,060
8LB6GLB3	Verde, 12...48VAC/DC	1	0,060
8LB6GLB4	Rosso, 12...48VAC/DC	1	0,060
8LB6GLB5	Giallo, 12...48VAC/DC	1	0,060
8LB6GLB6	Blu, 12...48VAC/DC	1	0,060
8LB6GLB8	Bianco, 12...48VAC/DC	1	0,060
8LB6GLM1	Arancio, 24...230VAC	1	0,060
8LB6GLM3	Verde, 24...230VAC	1	0,060
8LB6GLM4	Rosso, 24...230VAC	1	0,060
8LB6GLM5	Giallo, 24...230VAC	1	0,060
8LB6GLM6	Blu, 24...230VAC	1	0,060
8LB6GLM8	Bianco, 24...230VAC	1	0,060

Moduli luminosi e sonori intermittenti o continui.
Lampada fornita.

8LB6S2B1	Arancio, 24VAC/DC (80dB)	1	0,060
8LB6S2B3	Verde, 24VAC/DC (80dB)	1	0,060
8LB6S2B4	Rosso, 24VAC/DC (80dB)	1	0,060
8LB6S2B5	Giallo, 24VAC/DC (80dB)	1	0,060
8LB6S2B6	Blu, 24VAC/DC (80dB)	1	0,060
8LB6S2B8	Bianco, 24VAC/DC (80dB)	1	0,060

Caratteristiche generali

I moduli luminosi sono elementi fondamentali nei processi produttivi per la segnalazione luminosa ed acustica dello stato degli impianti.

Caratteristiche tecniche

- massima tensione d'impiego: 250VAC/DC
- assorbimento moduli sonori:
8LB6S2...:150mA
- materiale: policarbonato
- connessioni: morsetti a vite e serrafilo sezione massima 1,5mm²
- coppia di serraggio: 0,5Nm
- temperatura di impiego: -20...+50°C
- grado di protezione: IP54 (IP30 se si utilizzano le basi 8LB6BP04, 8LB6BP06, 8LB6BP08...).

Omologazioni e conformità

Omologazioni ottenute: EAC.
Conformi alle norme: IEC/EN/BS 60947-5-1, IEC/EN/BS 60947-1.

Componibilità

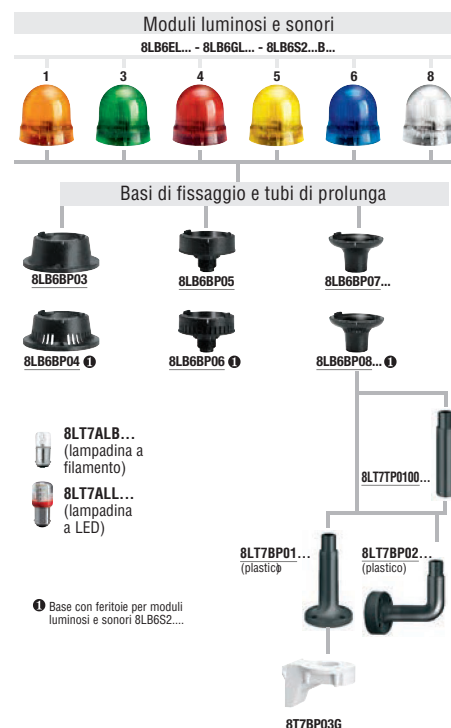

Basi di fissaggio e plastiche di prolunga per serie 8LT... e 8LB...



8LT7BP01G



8LT7BP01



8LT7BP02G



8LT7BP02



8LT7BP03G



8LT7TP0100G



8LT7TP0100

Codice di ordinazione	Descrizione	Q.tà per confez.	Peso
		n°	[kg]
Basi di fissaggio plastiche.			
8LT7BP01G	Fissaggio su piano orizzontale, plastico, colore grigio con prolunga 100mm	1	0,045
8LT7BP02G	Fissaggio a parete, plastico, colore grigio	1	0,078
8LT7BP03G	Fissaggio a parete a 90°, colore grigio	1	0,080
8LT7BP01	Fissaggio su piano orizzontale, plastico, colore nero con prolunga 100mm	1	0,045
8LT7BP02	Fissaggio a parete, plastico, colore nero	1	0,078
Tubi di prolunga per basi in plastica.			
8LT7TP0100G	100mm, colore grigio	1	0,029
8LT7TP0100	100mm, colore nero	1	0,029

Caratteristiche generali

L'operazione di montaggio delle colonne luminose è semplice, rapida e non richiede l'utilizzo di strumenti. L'innesto a baionetta con una leggera pressione e un semplice movimento circolare permette il fissaggio di ogni elemento su quello precedente. Appositi segni bianchi indicano il corretto allineamento.

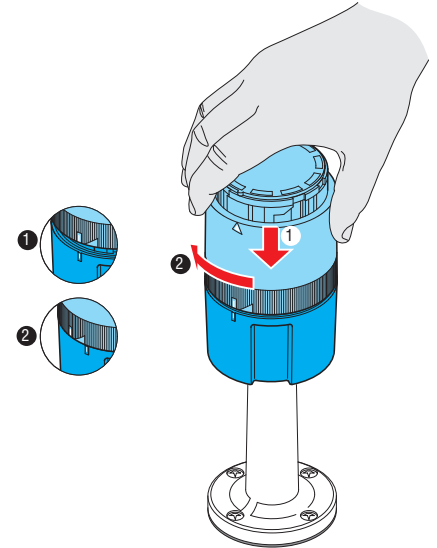

Lampade per serie 8LT... e 8LB...



8LT7ALB...



8LT7ALL...

Codice di ordinazione	Descrizione	Q.tà per confez.	Peso
		n°	[kg]
Lampade a filamento 5W, attacco BA15d.			
8LT7ALBA	12VAC/DC	10	0,006
8LT7ALBB	24VAC/DC	10	0,006
8LT7ALBE	130VAC/DC	10	0,006
8LT7ALBM	260VAC/DC	10	0,006
Lampade a LED, attacco BA15d.			
8LT7ALLA4	Rosso, 12VAC/DC	10	0,010
8LT7ALLA8	Bianco, 12VAC/DC	10	0,010
8LT7ALLB3	Verde, 24VAC/DC	10	0,010
8LT7ALLB4	Rosso, 24VAC/DC	10	0,010
8LT7ALLB5	Giallo/Arancio, 24VAC/DC	10	0,010
8LT7ALLB6	Blu, 24VAC/DC	10	0,010
8LT7ALLB8	Bianco, 24VAC/DC	10	0,010
8LT7ALLE3	Verde, 110...120VAC	10	0,010
8LT7ALLE4	Rosso, 110...120VAC	10	0,010
8LT7ALLE5	Giallo/Arancio, 110...120VAC	10	0,010
8LT7ALLE6	Blu, 110...120VAC	10	0,010
8LT7ALLE8	Bianco, 110...120VAC	10	0,010
8LT7ALLM3	Verde, 230...240VAC	10	0,010
8LT7ALLM4	Rosso, 230...240VAC	10	0,010
8LT7ALLM5	Giallo/Arancio, 230...240VAC	10	0,010
8LT7ALLM6	Blu, 230...240VAC	10	0,010
8LT7ALLM8	Bianco, 230...240VAC	10	0,010

Può essere montata in moduli gialli o arancio.

Caratteristiche tecniche

- assorbimento lampada montata sui moduli luminosi:
 - 8LT7ALBA: 420mA
 - 8LT7ALBB: 210mA
 - 8LT7ALBE: 43mA
 - 8LT7ALBM: 22mA
 - 8LT7ALLA...: <60mA
 - 8LT7ALLB...: <30mA
 - 8LT7ALLE...: <20mA
 - 8LT7ALLM...: <20mA.

Conformità

Conformi alle norme: IEC/EN/BS 60947-5-1, IEC/EN/BS 60947-1, UL508, CSA C22.2 n° 14.

Basi di fissaggio metalliche e tubi di prolunga per colonne luminose multicolore Ø70mm e colonne luminose assemblate Ø45mm



8LT7BM01



8LT7BM02



8LT7TM

Codice di ordinazione	Descrizione	Q.tà per confez.	Peso
		n°	[kg]
Basi di fissaggio metalliche.			
8LT7BM01	Su supporto orizzontale, metallico, colore nero	1	0,099
8LT7BM02	Fissaggio a parete, metallico	1	0,184
Tubi di prolunga per basi in metallo, alluminio non verniciato.			
8LT7TM0100	120mm	1	0,016
8LT7TM0200	220mm	1	0,024
8LT7TM0300	320mm	1	0,048
8LT7TM0400	420mm	1	0,064
8LT7TM0500	520mm	1	0,080
8LT7TM1000	1020mm	1	0,160

Basi di fissaggio per serie 8LB...



8LB6BP07G



8LB6BP03



8LB6BP05



8LB6BP07



8LB6BP08G



8LB6BP04



8LB6BP06



8LB6BP08

Codice di ordinazione	Descrizione	Q.tà per confez. n°	Peso [kg]
Basi di fissaggio per moduli luminosi.			
8LB6BP07G	Per raccordo con prolunga, plastico, colore grigio, utilizzare con basi di fissaggio 8LT7BP01G e 8LT7BP02G	1	0,020
8LB6BP03	Per supporto orizzontale, plastico, colore nero	1	0,040
8LB6BP05	Per foro Ø22mm, plastico, colore nero	1	0,040
8LB6BP07	Per raccordo con prolunga, plastico, colore nero, utilizzare con basi di fissaggio 8LT7BP01 e 8LT7BP02	1	0,020
Basi di fissaggio per moduli luminosi e sonori.			
8LB6BP08G	Per raccordo con prolunga, plastico, colore grigio, utilizzare con basi di fissaggio 8LT7BP01G e 8LT7BP02G	1	0,020
8LB6BP04	Per supporto orizzontale, plastico, colore nero	1	0,040
8LB6BP06	Per foro Ø22mm, plastico, colore nero	1	0,040
8LB6BP08	Per raccordo con prolunga, plastico, colore nero, utilizzare con basi di fissaggio 8LT7BP01 e 8LT7BP02	1	0,020

Caratteristiche generali

Il montaggio dei moduli luminosi e sonori sulle basi di fissaggio è semplice, rapido e non richiede l'utilizzo di strumenti.

Appositi segni bianchi indicano il corretto allineamento.

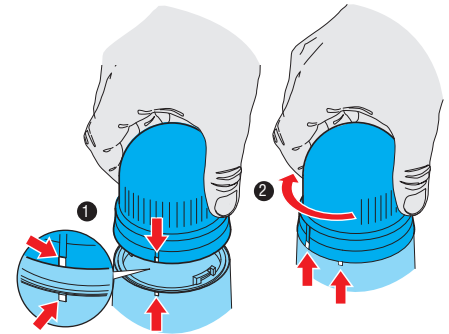

COLONNE LUMINOSE ASSEMBLATE Ø45mm

8LT4K02BG

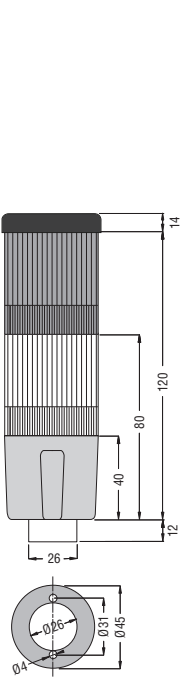

8LT4K03BG

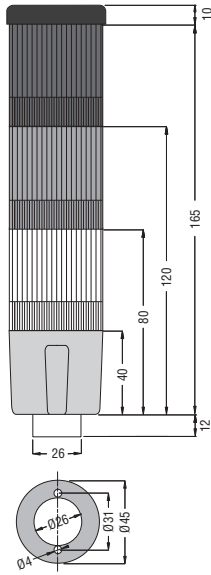

8LT4K04BG

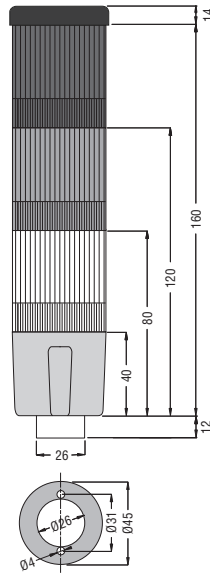

8LT4K05BG

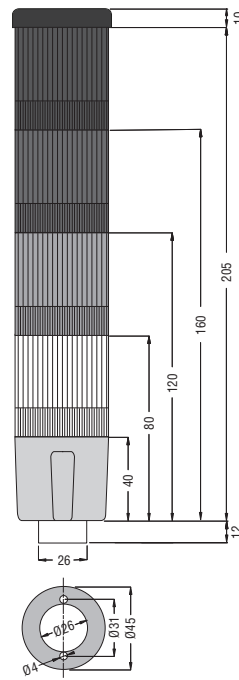

8LT4K06BG

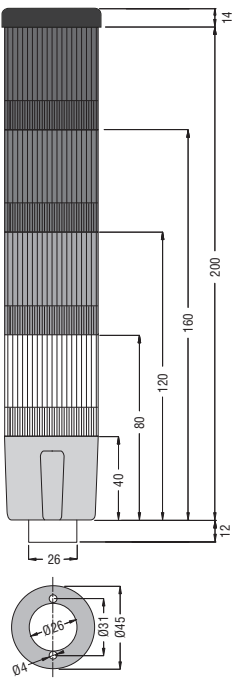

8LT4K07BG

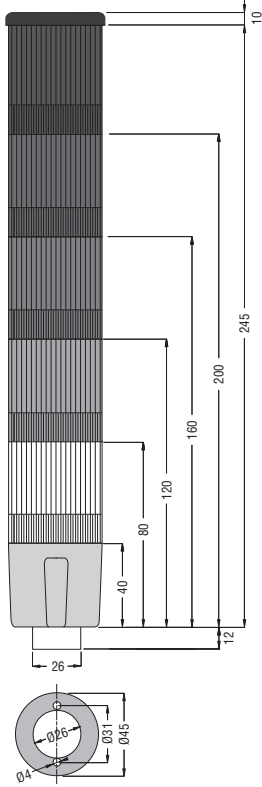

8LT4K08BG

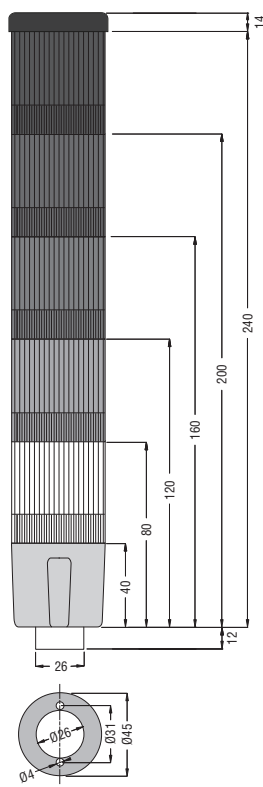

8LT4K09BG

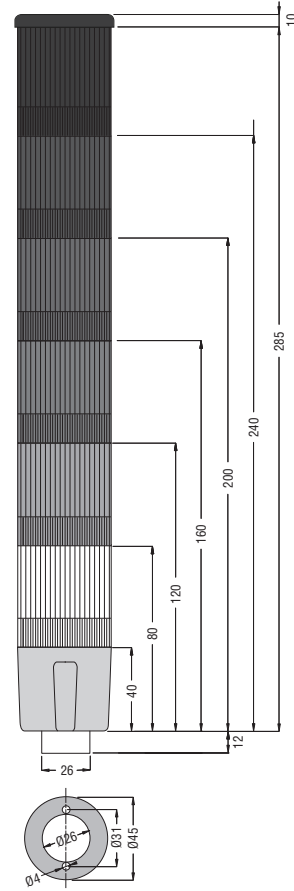

COLONNE LUMINOSE Ø50mm

Coperchio superiore
LTN50C

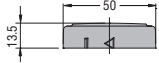

Moduli sonori
LTN50MSH

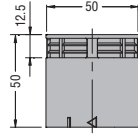

LTN50MSL

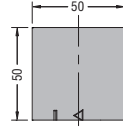

Moduli luminosi
LTN50ML

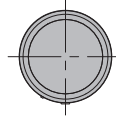
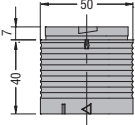

Moduli di cablaggio
LTN50MW230

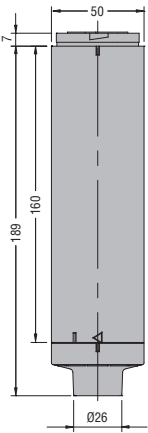

LTN50MW024

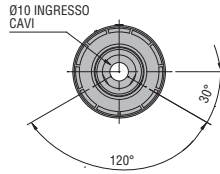
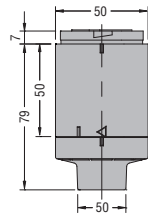

Tubi di prolunga
LTN50P...

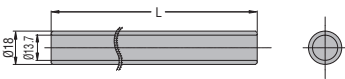

Tipo	L (mm)
LTP50P100	100
LTP50P250	250
LTP50P400	400

LTN50P...T

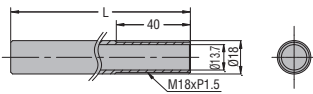

Tipo	L (mm)
LTP50P100T	100
LTP50P250T	250
LTP50P400T	400

Basi di fissaggio
LTN50BP1

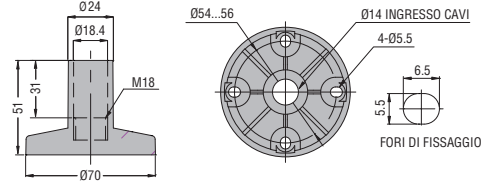

LTN50P2

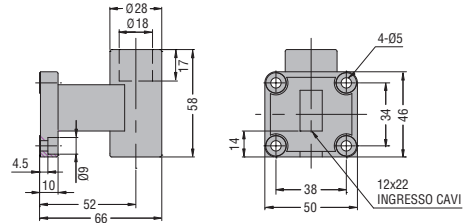

LTN50BP3

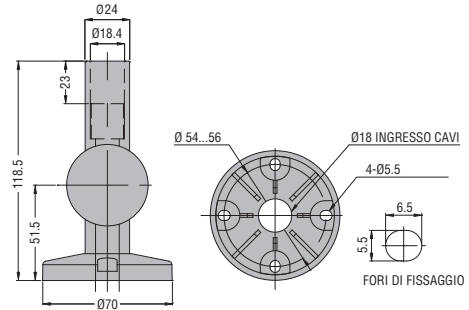

LTN50BM1

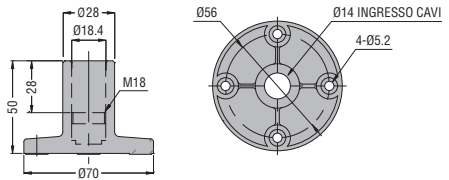

LTN50M2

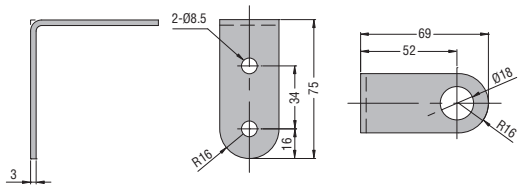

LTN50BM3

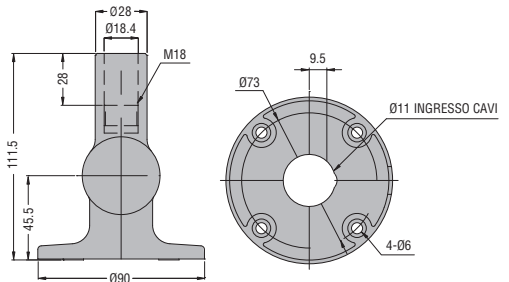

COLONNE LUMINOSE Ø70mm

Coperchio superiore
LTN70C

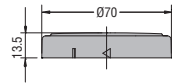

Moduli sonori
LTN70MSH

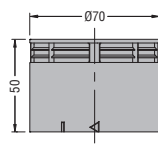

LTN70MSL

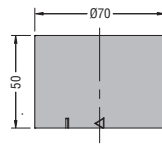

Moduli luminosi
LTN70ML

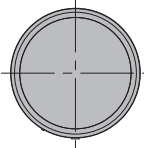
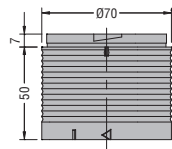

Moduli di cablaggio
LTN70MW230

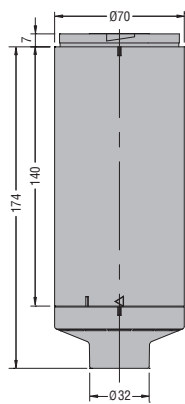

LTN70MW024

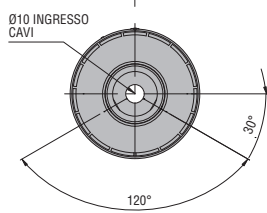
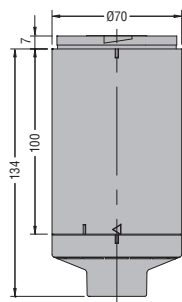

Tubi di prolunga
LTN70P...

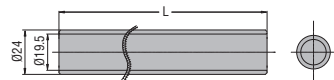

Tipo	L (mm)
LTP70P100	100
LTP70P250	250
LTP70P400	400

LTN70P...T

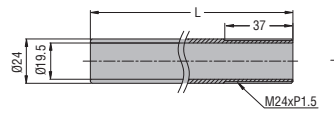

Tipo	L (mm)
LTP70P100T	100
LTP70P250T	250
LTP70P400T	400

Basi di fissaggio
LTN70BP1

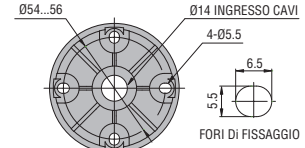
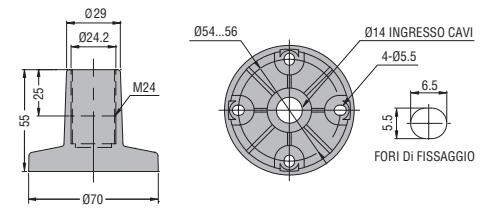

LTN70P2

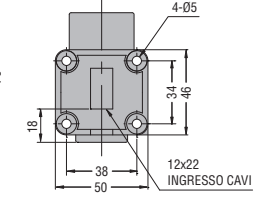
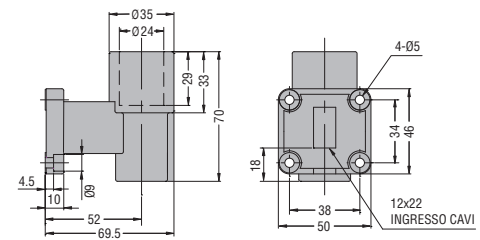

LTN70BP3

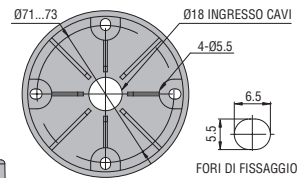
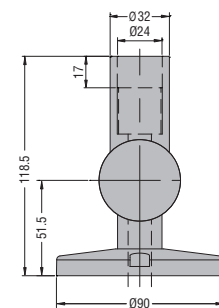

LTN70BM1

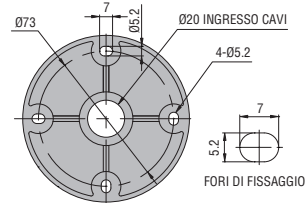
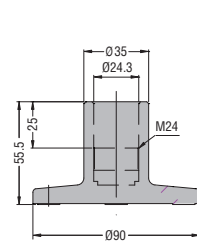

LTN70M2

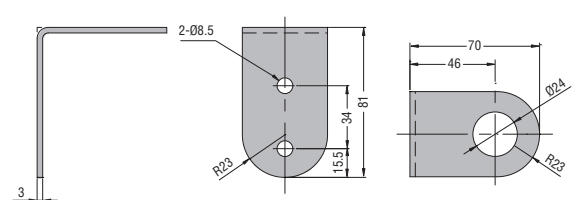

LTN70BM3

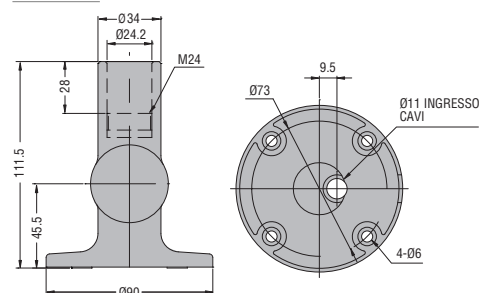

COLONNE LUMINOSE MULTICOLORE Ø70mm E COLONNE LUMINOSE Ø70mm SERIE 8LT...

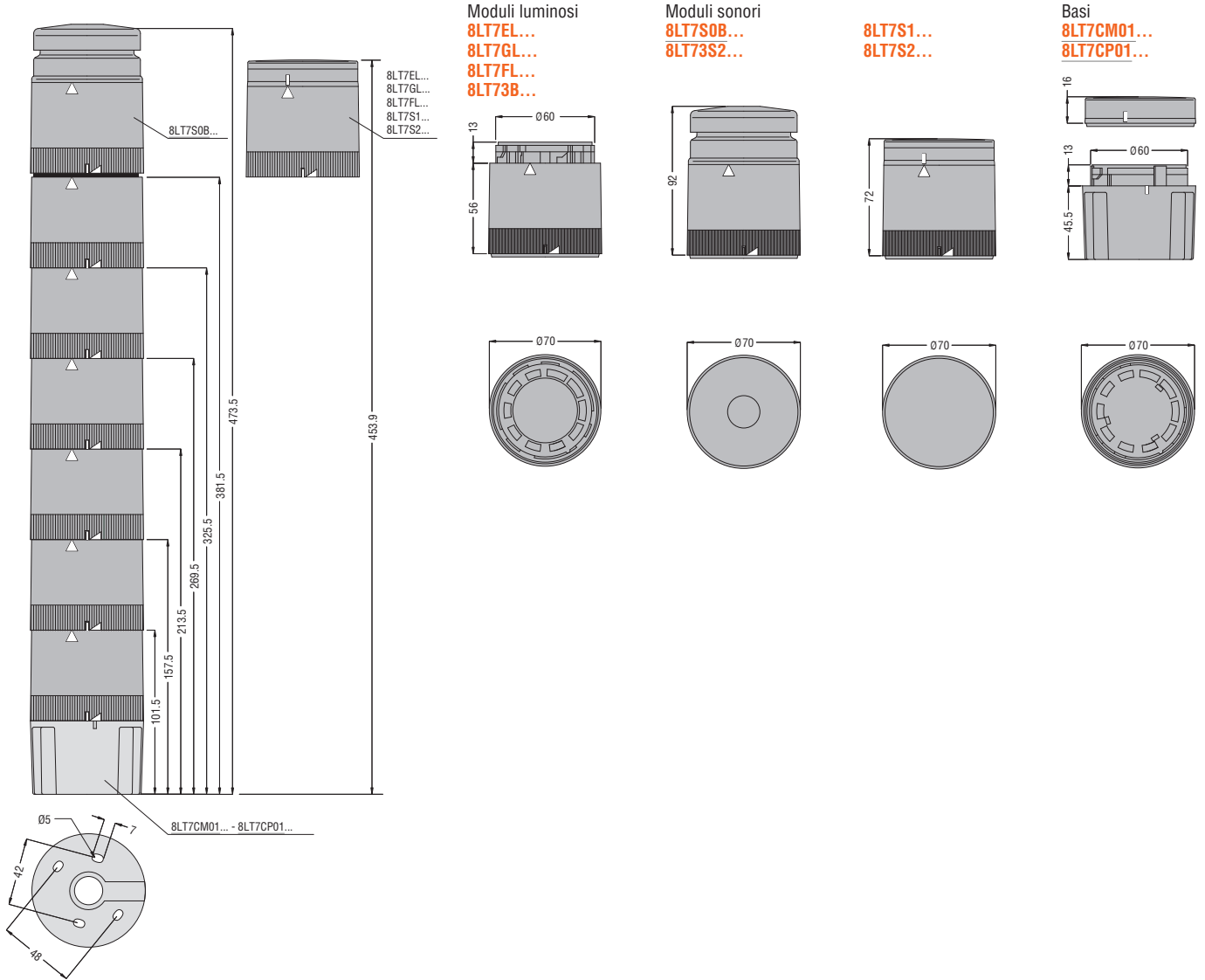

SEGNALATORI LUMINOSI Ø62mm

8LB6EL...
 8LB6GL...
 8LB6S2...

8LB6...
 con base 8LB6BP03
 e 8LB6BP04 ①

8LB6...
 con base 8LB6BP05
 e 8LB6BP06 ①

8LB6...
 con base 8LB6BP07...
 e 8LB6BP08 ①...

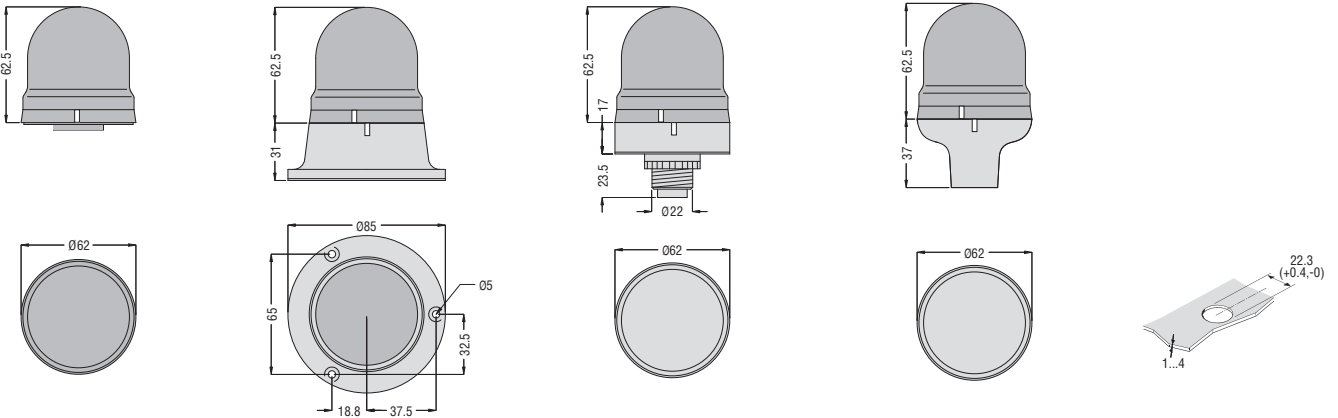

① Con feritoie per moduli luminosi e sonori 8LB6S2...

BASI DI FISSAGGIO E PROLUNGHE PER SERIE 8LT...

8LT7BP01...

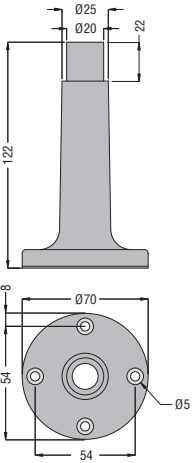

8LT7BP02...

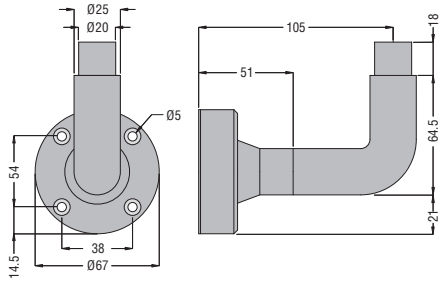

8LT7BM01

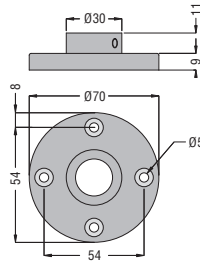

8LT7BM02

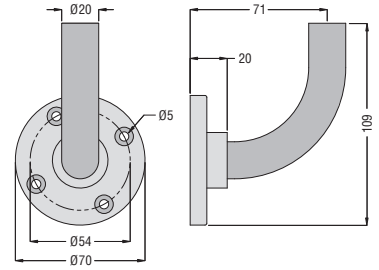

8LT7TP0100...

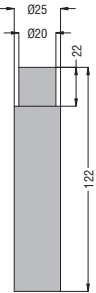

8LT7TM...

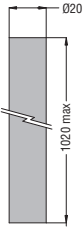

8LT7BP03G

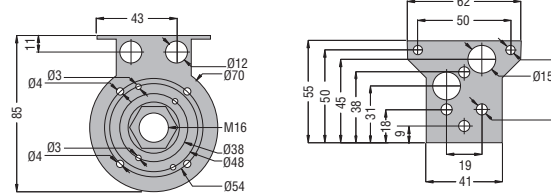

COLONNE LUMINOSE ASSEMBLATE Ø45mm

8LT4...

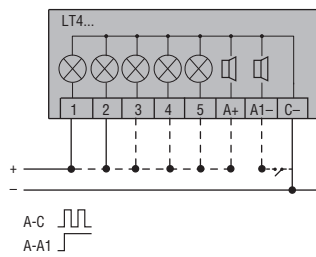

COLONNE LUMINOSE Ø50mm E Ø70mm SERIE LTN...

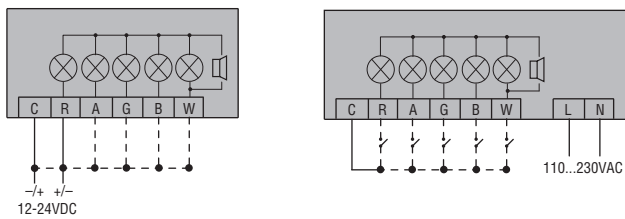

COLONNE LUMINOSE MULTICOLORE Ø70mm

E COLONNE LUMINOSE Ø70mm

8LT7...

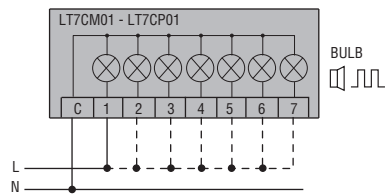

Collegare i morsetti C e 1 come indicato per alimentare il primo modulo.
Se si montano ulteriori moduli occorre collegare i rispettivi morsetti.

SEGNALATORI LUMINOSI Ø62mm

8LB6...

