



Passaggi da seguire per la configurazione:



SOMMARIO	PAGINA
1. Navigazione tra i menu	2
2. Reset parametri a default	3
3. Comandi di marcia/arresto del motore	4
3.1 Da contatto in morsettiera	4
3.2 Da tastiera a bordo azionamento	4
4. Regolazione della frequenza	5
4.1 Da tastiera a bordo azionamento	5
4.2 Da potenziometro esterno	5
4.3 Da segnale analogico 0-10V	5
4.4 Da segnale analogico 4-20mA	6
4.5 Tramite velocità preselezionate	6
4.6 Da motopotenziometro (MOP)	7
4.7 Funzione PID - Setpoint impostato da tastiera a bordo e segnale di feedback tipo 0-10V	7
4.8 Funzione PID - Setpoint impostato da tastiera a bordo e segnale di feedback tipo 4-20mA	7
5. Parametri motore	8
6. Funzioni aggiuntive	9
6.1 Configurazione della funzione dell'uscita a relè	9
6.2 Configurazione della funzione dell'uscita digitale DO1	9
6.3 Configurazione della funzione dell'uscita analogica AO1	10
6.4 Abilitazione della funzione di start alla messa in tensione (AUTOSTART)	10
6.5 Comando ingressi digitali da PLC	11
6.6 Gestione funzionamento modalità automatica (PID) / manuale (regolazione in frequenza)	11
6.8 Codici di errori comuni	13

1. NAVIGAZIONE TRA I MENU E RESET PARAMETRI A DEFAULT

Comandi da tastiera

Navigazione nel menu. Scorre parametri/cambia valori.		
Entra sotto menu/parametro. Conferma parametro. Tenere premuto per 3 secondi per salvare i parametri in memoria.		
Uscita sotto menu/parametro.		
Comando di arresto del motore (STOP).		
Comando di avvio del motore (START).		
Attiva il controllo totale da tastiera.		
Inversione senso di rotazione del motore.		

Esempio di navigazione nei menu dell'azionamento.

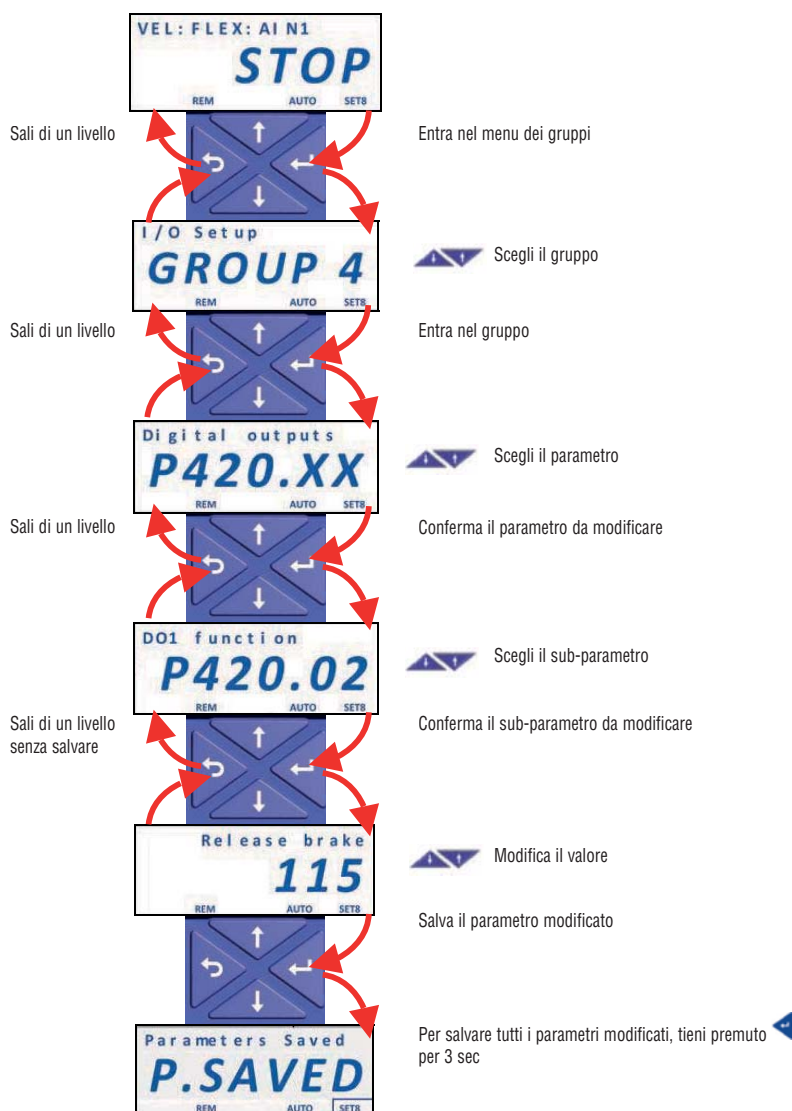

2. RESET PARAMETRI A DEFAULT

Per resettare i parametri dell'azionamento a velocità variabile ai valori di fabbrica seguire questa procedura:

- Impostare il parametro P700.01 = 1 (reset parametri a default)

- Premere più volte il tasto  per uscire dal menu di programmazione fino a visualizzare la scritta STOP.

- Tenere premuto il tasto  per 3 secondi finché compare l'indicazione "P.SAVED", che segnala l'avvenuto salvataggio delle impostazioni.

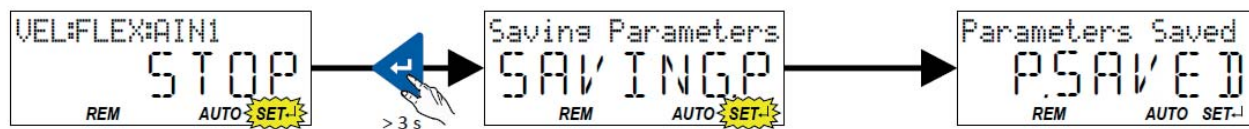

3. COMANDI DI MARCIA/ARRESTO DEL MOTORE

3.1 Da contatto in morsetteria

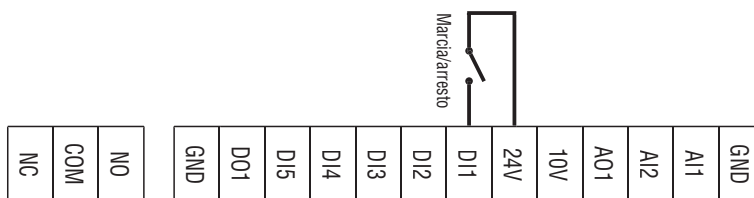

Parametro	Funzione	Valore	Descrizione
P400.01	Abilitazione azionamento a velocità variabile	1	Azionamento a velocità variabile sempre abilitato (default)
P400.02	Comando di marcia/arresto	11	Comando di marcia/arresto da ingresso digitale DI1 (connesso ai terminali DI1-24V)

3.2 Da tastiera a bordo azionamento



Parametro	Funzione	Valore	Descrizione
P400.01	Abilitazione azionamento a velocità variabile	1	Azionamento a velocità variabile sempre abilitato
P400.12	Abilitazione controllo da tastiera a bordo	1	Controllo da tastiera a bordo attivato
P400.02	Comando di marcia/arresto	1	Sempre attivo (= comando di marcia/arresto da tastiera)

4. REGOLAZIONE DELLA FREQUENZA

4.1 Da tastiera a bordo azionamento



1586 | 01 | 998

Parametro	Funzione	Valore	Descrizione
P201.01	Sorgente setpoint frequenza	1	Regolazione frequenza da tastiera a bordo azionamento
P210.00	Frequenza minima	0Hz	Inserire valore frequenza minima
P211.00	Frequenza massima	50Hz	Inserire valore frequenza massima
P220.00	Tempo accelerazione	5sec	Inserire tempo accelerazione
P221.00	Tempo decelerazione	5sec	Inserire tempo decelerazione

4.2 Da potenziometro esterno:

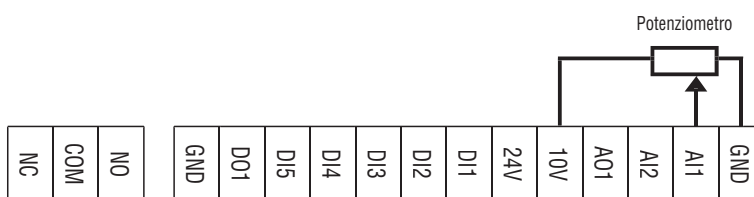

Parametro	Funzione	Valore	Descrizione
P201.01	Sorgente setpoint frequenza	2	Regolazione frequenza da ingresso analogico AI1
P210.00	Frequenza minima	0Hz	Inserire valore frequenza minima
P211.00	Frequenza massima	50Hz	Inserire valore frequenza massima
P220.00	Tempo accelerazione	5sec	Inserire tempo accelerazione
P221.00	Tempo decelerazione	5sec	Inserire tempo decelerazione
P430.01	Tipologia del segnale AI1	0	Segnale analogico 0-10V
P430.02	Valore di frequenza quando AI1 è al minimo	0Hz	Valore di frequenza minima (AI1 = 0V)
P430.03	Valore di frequenza quando AI1 è al massimo	50Hz	Valore di frequenza massima (AI1 = 10V)

4.3 Da segnale analogico 0-10V

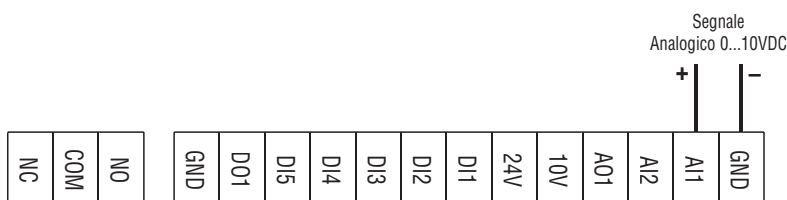

Parametro	Funzione	Valore	Descrizione
P201.01	Sorgente setpoint frequenza	2	Regolazione frequenza da ingresso analogico AI1
P210.00	Frequenza minima	0Hz	Inserire valore frequenza minima
P211.00	Frequenza massima	50Hz	Inserire valore frequenza massima
P220.00	Tempo accelerazione	5sec	Inserire tempo accelerazione
P221.00	Tempo decelerazione	5sec	Inserire tempo decelerazione
P430.01	Tipologia del segnale AI1	0	Segnale analogico 0-10V
P430.02	Valore di frequenza quando AI1 è al minimo	0Hz	Valore di frequenza minima (AI1 = 0V)
P430.03	Valore di frequenza quando AI1 è al massimo	50Hz	Valore di frequenza massima (AI1 = 10V)

4.4 Da segnale analogico 4-20mA

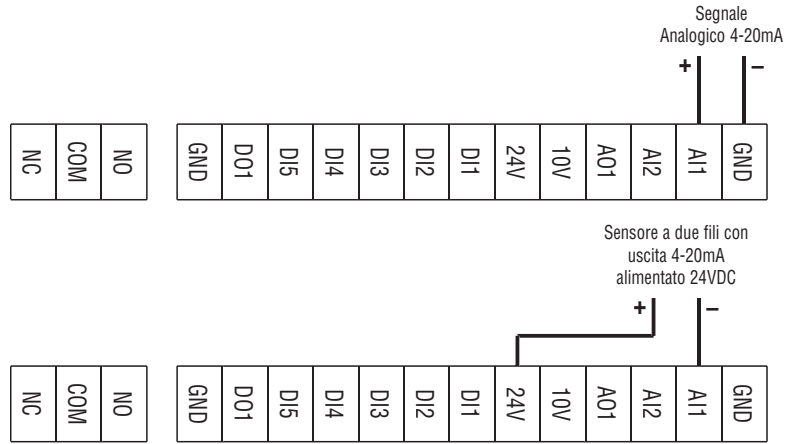

Parametro	Funzione	Valore	Descrizione
P201.01	Sorgente setpoint frequenza	2	Regolazione frequenza da ingresso analogico AI1
P210.00	Frequenza minima	0Hz	Inserire valore frequenza minima
P211.00	Frequenza massima	50Hz	Inserire valore frequenza massima
P220.00	Tempo accelerazione	5sec	Inserire tempo accelerazione
P221.00	Tempo decelerazione	5sec	Inserire tempo decelerazione
P430.01	Tipologia del segnale AI1	4	Segnale 4-20mA
P430.02	Valore di frequenza quando AI1 è al minimo	0Hz	Valore di frequenza minima (AI1 = 4mA)
P430.03	Valore di frequenza quando AI1 è al massimo	50Hz	Valore di frequenza massima (AI1 = 20mA)

4.5 Tramite velocità preselezionate

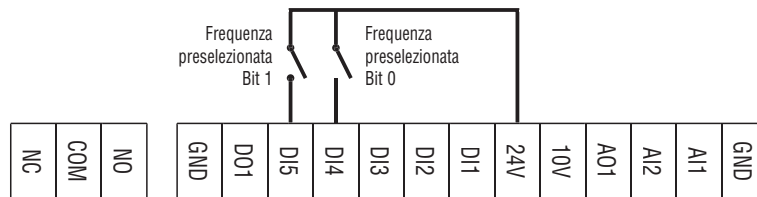

DI5 (bit 1)	DI4 (bit 0)	Frequenza preselezionata attivata
Aperto	Aperto	Nessuna frequenza preselezionata. La frequenza è regolata dalla sorgente impostata in P201.01
Aperto	Chiuso	Frequenza preselezionata 1
Chiuso	Aperto	Frequenza preselezionata 2
Chiuso	Chiuso	Frequenza preselezionata 3

Tabella delle combinazioni di attivazione delle frequenze preselezionate.

Parametro	Funzione	Valore	Descrizione
P210.00	Frequenza minima	0Hz	Inserire valore frequenza minima
P211.00	Frequenza massima	50Hz	Inserire valore frequenza massima
P220.00	Tempo accelerazione	5sec	Inserire tempo accelerazione
P221.00	Tempo decelerazione	5sec	Inserire tempo decelerazione
P400.18	Attiva frequenza preselezionata, bit 0	14	DI4 = attiva frequenza preselezionata, bit 0
P400.19	Attiva frequenza preselezionata, bit 1	15	DI5 = attiva frequenza preselezionata, bit 1
P450.01	Frequenza preselezionata 1	20Hz	Valore di frequenza preselezionata 1 (DI4 chiuso)
P450.02	Frequenza preselezionata 2	45Hz	Valore di frequenza preselezionata 2 (DI5 chiuso)
P450.03	Frequenza preselezionata 3	50Hz	Valore di frequenza preselezionata 3 (DI4 e DI5 chiusi)

4.6 Da motopotenziometro (MOP)

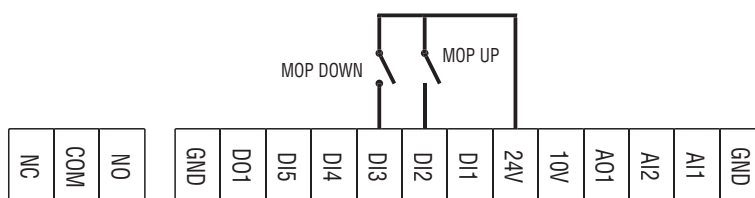

Per “motopotenziometro” si intende la possibilità di regolare la frequenza tramite due contatti in morsetteria, programmati rispettivamente con le funzioni “MOP UP” (incremento frequenza) e “MOP DOWN” (decremento frequenza).

Parametro	Funzione	Valore	Descrizione
P400.04	Funzione RESET allarmi (default: D12)	0	Disabilita funzione di RESET allarmi
P400.13	Funzione INVERSIONE DI MARCIA (default: D13)	0	Disabilita funzione di INVERSIONE DI MARCIA
P400.23	Funzione MOP UP	12	Funzione MOP UP associata all'ingresso D12
P400.24	Funzione MOP DOWN	13	Funzione MOP DOWN associata all'ingresso D13
P400.25	Abilita MOP	1	MOP utilizzato come setpoint di frequenza
P413.00	Velocità iniziale MOP	0	Ultima velocità prima dell'arresto.

4.7 Funzione PID - Setpoint impostato da tastiera a bordo e segnale di feedback tipo 0-10V

Parametro	Funzione	Valore	Descrizione
P201.02	Sorgente setpoint PID	1	Setpoint PID regolato da tastiera a bordo
P210.00	Frequenza minima	30Hz	Inserire valore frequenza minima
P211.00	Frequenza massima	50Hz	Inserire valore frequenza massima
P220.00	Tempo accelerazione	5sec	Inserire tempo accelerazione
P221.00	Tempo decelerazione	5sec	Inserire tempo decelerazione
P430.01	Tipologia del segnale A11	0	Segnale analogico 0-10V
P600.01	Abilitazione funzione PID	1	PID abilitato
P600.02	Sorgente feedback PID	1	Feedback PID da ingresso analogico A11
P610.01	Attivazione modalità sleep della funzione PID	1	La modalità PID sleep è attivata quando la frequenza è minore di P610.03 per un tempo superiore a P610.05
P610.03	Soglia di frequenza per attivazione modalità sleep della funzione PID	35Hz	Vedi sopra
P610.05	Ritardo attivazione modalità sleep della funzione PID	5sec	Vedi sopra

4.8 Funzione PID - Setpoint impostato da tastiera a bordo e segnale di feedback tipo 4-20mA

Parametro	Funzione	Valore	Descrizione
P201.02	Sorgente setpoint PID	1	Setpoint PID regolato da tastiera a bordo
P210.00	Frequenza minima	30Hz	Inserire valore frequenza minima
P211.00	Frequenza massima	50Hz	Inserire valore frequenza massima
P220.00	Tempo accelerazione	5sec	Inserire tempo accelerazione
P221.00	Tempo decelerazione	5sec	Inserire tempo decelerazione
P430.01	Tipologia del segnale A11	4	Segnale 4-20mA
P600.01	Abilitazione funzione PID	1	PID abilitato
P600.02	Sorgente feedback PID	1	Feedback PID su ingresso analogico A11
P610.01	Attivazione modalità SLEEP	1	La modalità PID sleep è attivata quando la frequenza è minore di P610.03 per un tempo superiore a P610.05
P610.03	Soglia di frequenza per SLEEP	35Hz	Vedi sopra
P610.05	Ritardo attivazione SLEEP	5sec	Vedi sopra

5. PARAMETRI MOTORE

1586 | 01-19

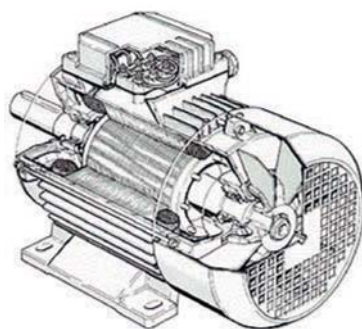

Parametro	Funzione	Valore	Descrizione
P208.01	Tensione di rete AC	0 (=230V)	Impostare tensione di rete
P300.00	Modalità di controllo motore	6	Caratteristica V/f in anello aperto
P302.00	Caratteristica V/f	0	V/f lineare (Applicazioni: nastro trasportatore, ...)
		1	V/f quadratica (Applicazioni: pompe, ventilatori, ...)
P303.01	Tensione base V/f	230V	Impostare lo stesso valore della tensione nominale del motore (P320.07)
P303.02	Frequenza base V/f	50Hz	Impostare lo stesso valore della frequenza nominale del motore (P320.05)
P315.01	Compensazione scorrimento	5%	Impostare il valore suggerito
P320.04	Numero di giri nominali motore	__rpm	Numero di giri nominali del motore
P320.05	Frequenza nominale del motore	__Hz	Impostare frequenza nominale del motore
P320.06	Potenza nominale del motore	__KW	Impostare potenza nominale del motore
P320.07	Tensione nominale del motore	__V	Impostare tensione nominale del motore
P320.08	Cosphi nominale del motore	__	Impostare cosphi nominale del motore
P323.00	Corrente nominale motore	__A	Inserire corrente nominale del motore. L'impostazione di questo parametro abilita anche la protezione termica del motore.

NOTA. Per un eventuale abilitazione del controllo vettoriale, impostare P300.00= 4.

Tutti gli altri parametri devono essere lasciati impostati con i valori di fabbrica.

Identificazione automatica dei dati del motore

Dopo aver impostato manualmente i dati di targa del motore, è possibile eseguire l'identificazione automatica dei dati del motore, che consente di ottimizzare le performance di controllo motore del VLA1.

Requisiti

- Il motore deve essere freddo.
- Tutti i dati di targa del motore sono stati impostati nel VLA1 (vedere tabella sopra).
- Il VLA1 è alimentato (la tensione del bus DC è disponibile).
- Il VLA1 è abilitato, privo di errori e nello stato "Ready to switch on" o "Switched on".
- Il motore è fermo (non è presente alcun comando di start attivo).
- Non è attivo il quick stop.

Procedura

- Abilitare l'identificazione automatica dei dati motore: impostare P327.04 = 1.
- Dare il comando di start al VLA1 per avviare la procedura.

Parametro	Funzione	Valore	Descrizione
P327.04	Identificazione automatica dei dati motore	1	1 = Avvia l'identificazione automatica dei dati motore. Nota. Durante la procedura, il motore è alimentato!

Una volta avviata la procedura, la caratteristica del VLA1 e il circuito equivalente del motore vengono automaticamente identificati. La procedura può richiedere da pochi secondi a qualche minuto. Durante e dopo la procedura il LED "RDY" (blu) rimane acceso. Una volta completata la procedura, per avviare il motore è necessario eseguire un nuovo comando di start.

6. FUNZIONI AGGIUNTIVE

6.1 Configurazione della funzione dell'uscita a relè

Per configurare la funzione dell'uscita a relè con contatto in scambio (terminali NO-COM-NC) è necessario impostare il parametro P420.01.

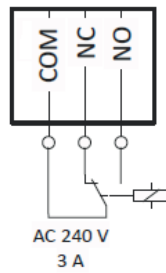

Di seguito vengono riportati gli esempi di impostazione più comuni.

Parametro	Funzione	Valore	Descrizione
P420.01	Funzione uscita a relè	50	Funzione "motore in marcia": il relè commuta quando la frequenza di uscita del VLA1 supera la soglia di 0.2Hz.
		56	Funzione "errore attivo": il relè commuta in caso di allarme attivo.
		70	Funzione "superamento soglia frequenza": il relè commuta quando la frequenza di uscita del VLA1 supera la soglia impostata in P412.00.
		78	Funzione "limite di corrente": il relè commuta quando la corrente del motore è maggiore o uguale della soglia massima impostata in P324.00 (calcolata in % rispetto al valore di corrente nominale motore P323.00).

6.2 Configurazione della funzione dell'uscita digitale DO1

Per configurare la funzione dell'uscita digitale (terminali DO1-GND) è necessario impostare il parametro P420.02.

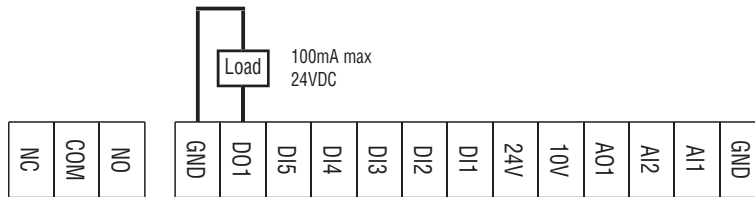

Di seguito vengono riportati gli esempi di impostazione più comuni.

Parametro	Funzione	Valore	Descrizione
P420.02	Funzione uscita digitale DO1	50	Funzione "motore in marcia": l'uscita DO1 si attiva quando la frequenza di uscita del VLA1 supera la soglia di 0.2Hz.
		56	Funzione "errore attivo": l'uscita DO1 si attiva in caso di allarme attivo.
		70	Funzione "superamento soglia frequenza": l'uscita DO1 si attiva quando la frequenza di uscita del VLA1 supera la soglia impostata in P412.00.
		78	Funzione "limite di corrente": l'uscita DO1 si attiva quando la corrente del motore è maggiore o uguale della soglia massima impostata in P324.00 (calcolata in % rispetto al valore di corrente nominale motore P323.00).

6.3 Configurazione della funzione dell'uscita analogica AO1

Per configurare la funzione dell'uscita analogica AO1 (terminali AO1-GND) è necessario impostare i seguenti parametri.

Parametro	Funzione	Valore	Descrizione
P440.01	Range dell'uscita analogica	1	0...10VDC
		2	0...5VDC
		3	2...10VDC
		4	4...20mA
		5	0...20mA
P440.02	Segnale associato all'uscita analogica	1	Frequenza di uscita (risoluzione 0.1Hz)
		2	Setpoint di frequenza (risoluzione 0.1Hz)
		3	Ingresso analogico 1 (risoluzione 0.1%)
		4	Ingresso analogico 2 (risoluzione 0.1%)
		5	Corrente motore (risoluzione 0.1A)
		6	Potenza motore (risoluzione 0.001kW)
		7	Coppia % attuale (risoluzione 0.1%)
P440.03	Valore del segnale corrispondente al minimo dell'uscita analogica AO1	0	Esempio: se l'uscita analogica è configurata come 4...20mA (P440.01=4), P440.03 è il valore del segnale che corrisponde a AO1=4mA.
P440.04	Valore del segnale corrispondente al massimo dell'uscita analogica AO1	1000	Esempio: se l'uscita analogica è configurata come 4...20mA (P440.01=4), è il valore del segnale che corrisponde a AO1=20mA.

Esempio: configurare l'uscita analogica AO1 come 0...10VDC corrispondente a frequenza di uscita 0.50Hz.

Parametro	Funzione	Valore	Descrizione
P440.01	Range dell'uscita analogica	1	0...10VDC
P440.02	Segnale associato all'uscita analogica	1	Frequenza di uscita (risoluzione 0.1Hz)
P440.03	Valore del segnale corrispondente al minimo dell'uscita analogica AO1	0	L'uscita analogica AO1 varrà 0V quando la frequenza di uscita vale 0.0Hz.
P440.04	Valore del segnale corrispondente al massimo dell'uscita analogica AO1	500	L'uscita analogica AO1 varrà 10V quando la frequenza di uscita vale 50.0Hz.

6.4 Abilitazione della funzione di start alla messa in tensione (AUTOSTART)

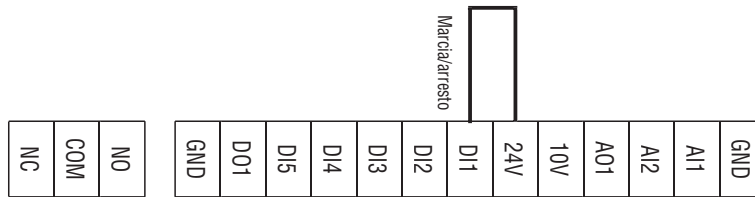

Parametro	Funzione	Valore	Descrizione
P203.02	Start alla messa in tensione (AUTOSTART)	1	Il motore viene avviato automaticamente alla messa in tensione del VLA1. Condizioni necessarie: - L'azionamento VLA1 è abilitato. - La funzione "marcia" (Run, P400.02) deve essere associata ad un ingresso digitale DI e questo deve essere mantenuto chiuso per consentire la ripartenza automatica.
P200.00	Selezione controllo	0	I comandi di marcia/arresto vengono gestiti da morsetteria.
P400.02	Comando di marcia/arresto	11	Comando di marcia/arresto da ingresso digitale DI1.

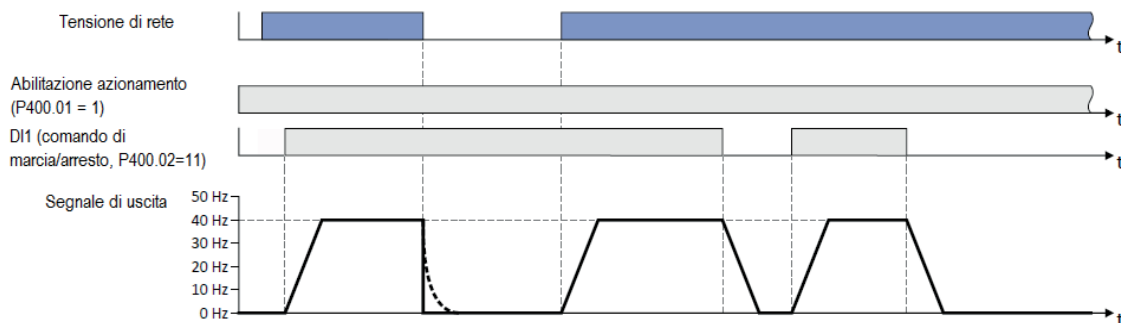

Attenzione! Questa modalità provoca la ripartenza automatica del motore alla messa in tensione dell'azionamento VLA1. Verificare che tutti i requisiti di sicurezza siano rispettati.

6.5 Comando ingressi digitali da PLC

1586 | 01 | 19

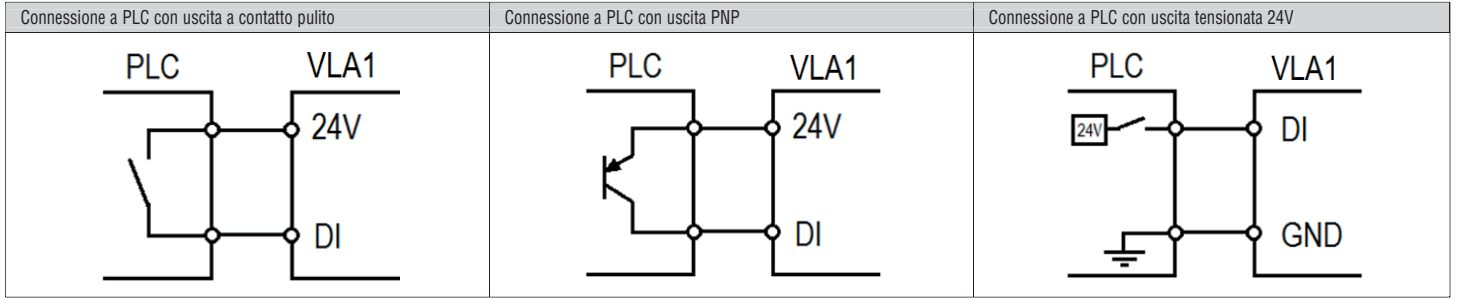

6.6 Gestione funzionamento modalità automatica (PID) / manuale (regolazione in frequenza)

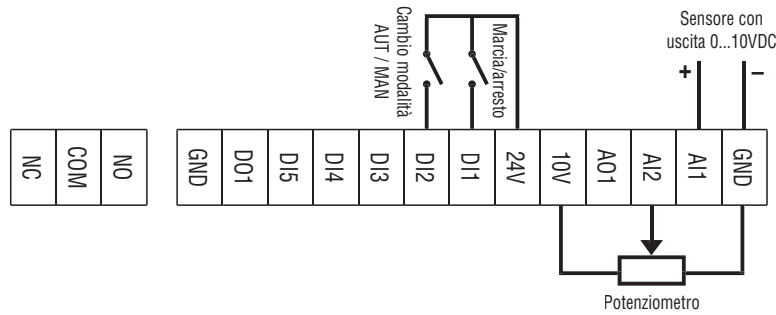

Lo scopo di questa programmazione è quello di gestire sull'azionamento VLA1 tramite un ingresso digitale il passaggio tra due diverse modalità di funzionamento:

- Modalità automatica (AUT): l'azionamento esegue un controllo PID automatico
- Modalità manuale (MAN): l'azionamento viene comandato manualmente in frequenza.

In questo esempio vengono utilizzati i seguenti ingressi di comando:

Ingresso	Funzione
DI1	Comanda la marcia dell'azionamento, indipendentemente dalla modalità selezionata (AUT/MAN).
DI2	Comanda il passaggio tra modalità AUT e MAN: aperto = AUT, chiuso = MAN.

Modalità automatica (AUT)

In modalità AUT l'azionamento lavora con controllo PID, dove il setpoint PID viene impostato dalla tastiera a bordo e il feedback è monitorato dall'ingresso analogico AI1.

In questo esempio abbiamo ipotizzato di connettere all'ingresso analogico AI1 un sensore di pressione con uscita 0-10V, corrispondente a una pressione di 0-15 Bar con caratteristica lineare, come mostrato nel grafico sottostante.

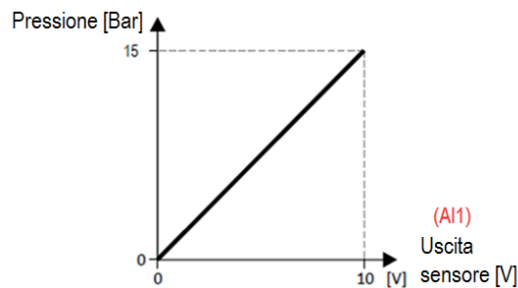

Questo significa che se l'uscita del sensore vale 0V è presente una pressione di 0 Bar, se l'uscita del sensore vale 10V è presente una pressione di 15 Bar, se l'uscita del sensore vale 5V è presente una pressione di 7.5 Bar, e così via.

Inoltre in questo esempio vogliamo limitare all'utilizzatore del VLA1 l'impostazione del setpoint PID tra 2 Bar e 8 Bar.

Modalità manuale (MAN)

In modalità MAN il controllo PID è disabilitato e la regolazione della frequenza dell'azionamento viene fatta manualmente tramite un potenziometro connesso all'ingresso analogico AI2 (tipo 0-10V).

In questo esempio configuriamo l'azionamento per fornire una frequenza di uscita di 0Hz quando il potenziometro è al minimo della sua scala di regolazione (0V) e una frequenza di 50Hz quando il potenziometro è al massimo (10V).

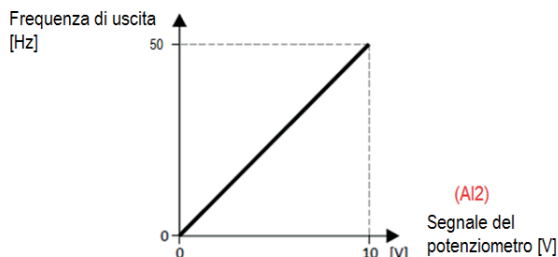

Parametro	Funzione	Valore	Descrizione
P201.01	Sorgente setpoint frequenza	3	Regolazione frequenza da ingresso analogico AI2
P201.02	Sorgente setpoint PID	1	Setpoint PID regolato da tastiera a bordo
P210.00	Frequenza minima	0 Hz	Inserire valore frequenza minima
P211.00	Frequenza massima	50 Hz	Inserire valore frequenza massima
P220.00	Tempo accelerazione	5 sec	Inserire tempo accelerazione
P221.00	Tempo decelerazione	5 sec	Inserire tempo decelerazione
Configurazione I/O (AI1 = feedback PID, AI2 = setpoint frequenza, DI1 = marcia/arresto, DI2 = cambio modalità AUT-MAN)			
P430.01	Tipologia del segnale AI1	0	Segnale analogico 0-10V
P430.04	Valore PID quando AI1 è al minimo	0	Valore minimo del segnale AI1 espresso in PID (0V = 0 PID unit, in questo esempio corrispondenti a 0 Bar di pressione)
P430.05	Valore PID quando AI1 è al massimo	15	Valore massimo del segnale AI1 espresso in PID (10V = 15 PID unit, in questo esempio corrispondenti a 15 Bar di pressione)
P431.01	Tipologia del segnale AI2	0	Segnale analogico 0-10V
P431.02	Valore di frequenza quando AI2 è al minimo	0 Hz	Valore di frequenza quando AI2 è al minimo (0V)
P431.03	Valore di frequenza quando AI2 è al massimo	50 Hz	Valore di frequenza quando AI2 è al massimo (10V)
P400.02	Comando di marcia/arresto	11	Comando di marcia/arresto da ingresso digitale DI1
P400.45	Disattivazione controllo PID	12	DI2 aperto = PID abilitato, a patto che P600.01=1 (modalità AUT) DI2 chiuso = PID disabilitato (modalità MAN)
Configurazione parametri del controllo PID (modalità AUT)			
P600.01	Abilitazione funzione PID	1	PID abilitato
P600.02	Sorgente feedback PID	1	Feedback PID da ingresso analogico AI1
P600.05	Minima frequenza di lavoro del controllo PID	20%	Valore minimo della frequenza di lavoro del controllo PID espresso in % rispetto a P211.00 (100% = P211.00 = 50Hz) Esempio: 20% di 50Hz = 10Hz
P600.06	Massima frequenza di lavoro del controllo PID	80%	Valore massimo della frequenza di lavoro del controllo PID espresso in % rispetto a P211.00 (100% = P211.00 = 50Hz) Esempio: 80% di 50Hz = 40Hz
P605.01	Valore minimo setpoint PID	2	Valore minimo del setpoint PID impostabile, espresso in PID unit (in questo esempio 2 PID Unit = 2 Bar di pressione)
P605.02	Valore massimo setpoint PID	8	Valore massimo del setpoint PID impostabile, espresso in PID unit (in questo esempio 8 PID Unit = 8 Bar di pressione)
P606.01	Tempo accelerazione PID	10 sec	Inserire tempo accelerazione del controllo PID
P606.02	Tempo decelerazione PID	10 sec	Inserire tempo decelerazione del controllo PID

Esempio di utilizzo.

Una volta impostati sul VLA1 i parametri elencati in tabella, testare il funzionamento:

- Tenere aperto l'ingresso digitale DI2 per abilitare la modalità automatica (AUT).



- Con i pulsanti della tastiera a bordo impostare il setpoint PID, che per questo esempio corrisponde a un setpoint di pressione. Per esempio, impostare un setpoint di 4.0 PID Unit (= 4 Bar).
- Il VLA1 monitora il valore della pressione dell'impianto (feedback PID) dall'ingresso analogico AI1, alla quale è connessa l'uscita del sensore di pressione. Il segnale in tensione 0-10V fornito dal sensore di pressione è trasformato automaticamente dal VLA1 in un valore di pressione secondo i parametri precedentemente impostati (in questo esempio: 0V = 0 Bar, 10V = 15 Bar).
- Chiudere l'ingresso digitale DI1 per comandare la marcia del motore.
- Se la pressione dell'impianto è inferiore al setpoint (es. 2 Bar, che è inferiore al setpoint 4 Bar) il VLA1 incrementa automaticamente la velocità del motore regolando la frequenza di uscita fino a quando viene raggiunta una pressione pari al valore di setpoint. In questo esempio, la frequenza di uscita dell'azionamento con controllo PID attivo (modalità AUT) viene limitata tra il 20% e l'80% della frequenza massima dell'azionamento (50Hz), ovvero tra 10Hz e 40Hz.
- Per passare alla modalità manuale (MAN) chiudere l'ingresso digitale DI2.
- Ora il controllo PID è disabilitato (il valore dell'ingresso analogico AI1 viene ignorato). La frequenza di uscita dell'azionamento è regolata manualmente con il potenziometro esterno, connesso all'ingresso analogico AI2. In questo esempio specifico, la frequenza impostata con potenziometro è regolabile da 0Hz a 50Hz.
- Per comandare l'arresto del motore aprire l'ingresso digitale DI1.

6.7 Codici di errore comuni

Codice errore	Descrizione	Causa	Azione da intraprendere
0x2350	Sovraccarico motore ($i^2 \cdot t$)	Il motore è sovraccaricato termicamente. Possibili cause: - Assorbimento di una corrente continuativa troppo elevata. - Cicli di avviamento troppo frequenti. - Tempi di accelerazione troppo lunghi.	- Verificare il dimensionamento dell'azionamento rispetto alla taglia del motore. - Verificare la meccanica o i sistemi di trasmissione per carico troppo elevato.
0x2320	Corto circuito / dispersione verso terra	- Corto circuito o guasto a terra del cavo motore. - Corrente di carica capacitiva del cavo motore troppo alta.	- Verificare il cavo motore. - Verificare la lunghezza del cavo motore. - Utilizzare cavo motore più corto o con capacità inferiore.
0x2382	Errore l*t	Utilizzo dell'azionamento troppo elevato (cicli di avviamento troppo frequenti o troppo lunghi)	- Verificare il dimensionamento dell'azionamento.
0x3210	Sovratensione bus-DC	La tensione del bus DC ha superato la soglia massima ammissibile (visibile nel parametro P208.06, il cui valore è legato dalla tensione nominale di rete impostata in P208.01). Possibili cause: - L'energia rigenerata dal motore in frenatura è troppo elevata. - La tensione di alimentazione è troppo elevata.	- Verificare la tensione di rete. - Verificare i parametri relativi alla gestione dell'energia rigenerata (vedere capitolo Brake energy management sull'istruzione I585).
0x3220	Sottotensione bus-DC	La tensione del bus DC è scesa al di sotto della soglia minima ammissibile (visibile nel parametro P208.03, il cui valore è legato dalla tensione nominale di rete impostata in P208.01).	- Verificare la tensione di rete. - Verificare la tensione del bus DC (visibile in P105.00). - Verificare il settaggio del parametro P208.01.
0x4210	Sovratemperatura	La temperatura del dissipatore dell'azionamento (visibile nel parametro P117.01) ha superato la soglia di allarme 100°C. Possibili cause: - Temperatura ambientale troppo elevata - La ventola o le aree di ventilazione sono intasate. - La ventola è guasta.	- Prevedere una corretta ventilazione dell'azionamento. - Pulire la ventola e gli slot di ventilazione - Se necessario, sostituire la ventola. - Ridurre la frequenza di commutazione P305.00.

I586 | 01 | 19